

PRODUCT CATALOG  
01 JULY - 30 SEPTEMBER 2022

MEX



\*สำหรับใช้เฉพาะโฮมโปรเท่านั้น

MEX

METRIX

ACSmith.

PENTAIR

EVERPURE

CUCKOO  
MEX

MEX แบนด์เครื่องใช้ไฟฟ้าในครัวที่เติมเต็มความฝันของใครหลายคน มาอย่างยาวนาน ด้วยเทคโนโลยี และนวัตกรรมคุณภาพที่มาพร้อมฟังก์ชันการใช้งานง่ายเหมาะสำหรับชีวิตคนเมือง

MEX สร้างประสบการณ์ใหม่ให้ทุกครัวเปี่ยมไปด้วยความสุข จุดเริ่มต้นเล็กๆ จากหัวใจของบ้านเริ่มจากการเตรียมอาหารที่อ่างล้างจาน ลงผัด ต้มทอด หอมกรุ่นชวนทานจากเตาอินกันสมัยอยู่เสมอในทุกๆ มื้อ หหมดกังวลเรื่อง กลิ่นติดครัวด้วยเครื่องดูดควันที่มีกำลังดูดประสิทธิภาพสูง หรือแค่อยาก จะอุ่นอาหารทานแบบง่ายๆ ไม้ที่นาก็ด้วยไมโครเวฟ เพียงเลือกเมนูอบ ปิ้ง ย่าง พร้อมเสิร์ฟ ตบท้ายด้วยเมนูเบเกอรี่แสนอร่อยจากเตาอบคุณภาพ เยี่ยม ที่พร้อมทานรับความอร่อยด้วยรอยยิ้มของทุกคนในบ้าน เมื่อมื้ออาหาร อันแสนอร่อยจบลง การล้างจานจะไม่ใช่น่าเบื่ออีกต่อไปด้วยเครื่องล้างจาน ที่ช่วยประหยัดทั้งเวลา พลังงาน และยิ่งปลอดภัยจากเชื้อโรคต่างๆ ให้ทุกคน ในบ้านมีเวลาหลังมื้ออาหารกับครอบครัวอันแสนจะอบอุ่นได้ยาวนานยิ่งขึ้น

ขยายความสุขแห่งช่วงเวลาประทับใจของมืออร่อยแล้ว MEX ให้ทุกคนใน ครอบครัวได้ใช้เวลาพักผ่อนอย่างเต็มที่ สุดอากาศบริสุทธิ์ภายในบ้านจาก เครื่องฟอกอากาศที่มีดีไซน์ และฟังก์ชันตอบโจทย์การพักผ่อนอย่างแท้จริง นอกจากนี้ MEX ยังให้ความผ่อนคลายจากการเหน็ดเหนื่อยจากเวลางาน และเติมความสดชื่นในตอนเช้าด้วยเครื่องทำน้ำอุ่นดีไซน์เก๋ไม่เหมือนใครให้ คุณได้พร้อมสุขในทุกๆ วัน



# Explore our products

Oven and Microwave Oven	02
Hob	08
Hood	18
Dishwasher & Dish Dryer	29
Granite Sink	33
Stainless Steel Sink	46
Tap	57
Small Appliance	64
Cordless Vacuum Cleaner	68
Air Purifier	70
Storage Water Heater	72
Water Heater	76
Water Dispenser	86
Household Water Filter	88
Drinking Water Purifier	96



01

# Oven and Microwave Oven

Things that invite creativity at home



## Multi-Function Oven

## เตาอบไฟฟ้ามัลติฟังก์ชัน ชนิดติดตั้งในเฟอร์นิเจอร์



► **Full Touch Control**  
ระบบควบคุมแบบสัมผัส มาพร้อมหน้าจอ LED ดิจิตอลขนาดใหญ่

ปกติ 39,900.-  
พิเศษ 29,900.-

### DXB118FT (Full Touch Electronic Control)

#### เตาอบไฟฟ้ามัลติฟังก์ชัน ระบบสัมผัส ชนิดติดตั้งในเฟอร์นิเจอร์

- เตาอบไฟฟ้ามัลติฟังก์ชัน ขนาด 60 ซม.
- วัสดุ : กระจกสีดำ / สแตนเลส สตีล
- ความจุสุกริ 70 ลิตร
- 11 โปรแกรมปรุงอาหาร และ 1 โปรแกรมส่องสว่าง
- ตั้งอุณหภูมิได้ 0-275 °C
- จอแสดงผลแบบดิจิตอลขนาดใหญ่ แบบ LED
  - > แสดงอุณหภูมิ
  - > แสดงโปรแกรมปรุงอาหาร
  - > แสดงเวลาปัจจุบันและเวลาที่ใช้ปรุงอาหาร
- ระบบควบคุมการทำงานแบบ Full Touch Electronic
- ระบบทำความสะอาดด้วยไอน้ำ Steam Cleaning
- ประตูปิดแบบนุ่มนวล (Soft Close)
- ประตูกระจก 3 ชั้น แบบ Ventilated Cool Door ที่ลดความร้อนด้านหน้าประตูอย่างได้ผล
- กระจกชั้นในสุดเติมแผ่น แบบ Low-e Glass ลดการสูญเสียความร้อน ช่วยประหยัดพลังงาน และสามารถถอดทำความสะอาดได้ง่าย
- ภายในเตาอบเคลือบผิวอีนาเมล ทำความสะอาดง่าย
- 6 ชั้นวางอาหาร สามารถถอดทำความสะอาดได้
- อุปกรณ์ : ถาดอบเคลือบอีนาเมล 1 ชั้น ตะแกรงหน้าพิเศษ 3 ชั้น และมาพร้อมชั้นวางเลื่อน แบบ Telescopic 1 คู่
- มาตรฐานประหยัดไฟ : A
- ผลิตจากยุโรป



More details and review on website

ปกติ 23,500.-  
พิเศษ 18,900.-

### BS817X

#### เตาอบไฟฟ้ามัลติฟังก์ชันสแตนเลส สตีล ชนิดติดตั้งในเฟอร์นิเจอร์

- โครงสร้างภายนอกสแตนเลส สตีล พ่นภายในเคลือบอีนาเมล ทำความสะอาดง่าย
- ขนาด 60 ซม. ความจุสุกริ 70 ลิตร
- 8 โปรแกรมปรุงอาหาร
- ตั้งอุณหภูมิปรุงอาหารได้ 0-250 °C
- จอแสดงผลแบบดิจิตอล
- ควบคุมโปรแกรมปรุงอาหารด้วยปุ่มหมุนใช้งานง่าย
- ระบบตั้งเวลาปรุงอาหารอัตโนมัติ พร้อมริงเตือนเมื่อสิ้นสุดการทำงาน
- ตั้งเวลาการปรุงอาหารล่วงหน้าอัตโนมัติ
- ตั้งเวลาสิ้นสุดการปรุงอาหารอัตโนมัติ
- ประตูกระจกนิรภัย 3 ชั้น กระจกชั้นในแบบเติมแผ่น สามารถถอดล้างทำความสะอาดได้
- ระบบ Ventilated Cool Door ช่วยลดความร้อนด้านหน้าประตู
- 5 ชั้นวางอาหาร พร้อมอุปกรณ์ : ถาดอบ 1 ชั้น และตะแกรง 2 ชั้น
- ประหยัดพลังงาน Class A
- ผลิตจากยุโรป



► **3D Cooking**  
ให้การปรุงอาหารเป็นเรื่องที่ง่ายขึ้น กับมือพิเศษ เช่น ไก่อบ ซีโครงหมู ที่สามารถรักษาเนื้อสัมผัส และความชุ่มฉ่ำของอาหารได้เป็นอย่างดี

ปกติ 22,500.-  
พิเศษ 16,900.-

### DX963T

#### เตาอบไฟฟ้ามัลติฟังก์ชัน ชนิดติดตั้งในเฟอร์นิเจอร์

- เตาอบไฟฟ้ามัลติฟังก์ชัน ขนาด 60 ซม.
- วัสดุ : กระจกสีดำ / สแตนเลส สตีล
- ความจุสุกริ 60 ลิตร
- 8 โปรแกรมปรุงอาหาร พร้อมโปรแกรม 3D Cooking
- ตั้งอุณหภูมิได้ 0-250 °C
- จอแสดงผลแบบดิจิตอลสีขาว
- นาฬิกาและระบบตั้งเวลาปรุงอาหารอิเล็กทรอนิกส์อัตโนมัติแบบสัมผัส
  - > ตั้งเวลาให้กรังด์ขึ้นเตือน
  - > ตั้งเวลาปรุงอาหารอัตโนมัติ
  - > ตั้งเวลาปรุงอาหารล่วงหน้าอัตโนมัติ
- 2 ปุ่มหมุนควบคุมโปรแกรมและอุณหภูมิ
- มีระบบทำความสะอาดเตาอบด้วยไอน้ำ Steam Cleaning
- ประตูกระจก 3 ชั้น แบบ Ventilated Cool Door ที่ลดความร้อนด้านหน้าประตูอย่างได้ผล
- กระจกชั้นในสุดเติมแผ่นแบบ Low-e Glass ลดการสูญเสียความร้อน ช่วยประหยัดพลังงาน และสามารถถอดทำความสะอาดได้ง่าย
- ภายในเตาอบเคลือบผิวอีนาเมล ทำความสะอาดง่าย
- 4 ชั้นวางอาหาร สามารถถอดทำความสะอาดได้
- อุปกรณ์ : ถาดอบเคลือบอีนาเมล 1 ชั้น และ ตะแกรง 2 ชั้น
- มาตรฐานประหยัดไฟ : A
- ผลิตจากยุโรป



## Multi-Function Oven

## เตาอบไฟฟ้ามัลติฟังก์ชัน ชนิดติดตั้งในเฟอร์นิเจอร์



## ▶ 3D Cooking

ให้การปรุงอาหารเป็นเรื่องที่ง่ายขึ้น กับมือพิเศษ เช่น ไม้อบ ซิโครงหมู ที่สามารถรักษาเนื้อสัมผัส และความชุ่มฉ่ำของอาหารได้เป็นอย่างดี

ปกติ 22,000.-  
พิเศษ 16,900.-



More details and review on website

ปกติ 23,000.-  
พิเศษ 14,900.-



## ▶ 3D Cooking

ให้การปรุงอาหารเป็นเรื่องที่ง่ายขึ้น กับมือพิเศษ เช่น ไม้อบ ซิโครงหมู ที่สามารถรักษาเนื้อสัมผัส และความชุ่มฉ่ำของอาหารได้เป็นอย่างดี

ปกติ 19,900.-  
พิเศษ 14,900.-

## NEW ARRIVAL!

## VRM9562B

## เตาอบไฟฟ้ามัลติฟังก์ชัน ชนิดติดตั้งในเฟอร์นิเจอร์

- โครงสร้างภายนอกกระจกนิรภัยสีดำ ผนังภายในเคลือบอีนาเมล ทำความสะอาดง่าย
- ขนาด 60 ซม. ความจุสุก 65 ลิตร
- 9 โปรแกรมการทำงานพร้อมโปรแกรม 3D Cooking
- ตั้งอุณหภูมิปรุงอาหารได้ 50-260°C
- จอแสดงผลแบบดิจิทัล (สีขาว)
- 2 ปุ่มหมุนควบคุมโปรแกรม และอุณหภูมิ
- ระบบตั้งเวลาให้ครั้งดั้งเดิม
- ระบบตั้งเวลาปรุงอาหารอัตโนมัติ
- ระบบตั้งเวลาปรุงอาหารล่วงหน้าอัตโนมัติ
- มีระบบช่วยทำความสะอาดเตาอบด้วยไอน้ำ Steam Cleaning
- ประตูกระจกนิรภัยเต็มแผ่น 2 ชั้น > กระจกชั้นนอกสีดำคุณภาพสูง > กระจกชั้นในเต็มแผ่นแบบ Low-e Glass ลดการสูญเสียความร้อน ช่วยประหยัดพลังงาน และสามารถถอดทำความสะอาดได้ง่าย
- ระบบ Ventilated Cool Door ช่วยลดความร้อนด้านหน้าประตู
- 5 ชั้นวางอาหาร พร้อมอุปกรณ์ : ภาชนะ 1 ชั้น และตะแกรง 2 ชั้น
- ประหยัดพลังงาน Class A
- ผลิตจากยุโรป



## BX515TX-1

## เตาอบไฟฟ้ามัลติฟังก์ชันสแตนเลส สตีล ชนิดติดตั้งในเฟอร์นิเจอร์

- โครงสร้างภายนอกสแตนเลส สตีล ผนังภายในเคลือบอีนาเมล ทำความสะอาดง่าย
- ขนาด 60 ซม. ความจุสุก 57 ลิตร
- 5 โปรแกรมปรุงอาหาร
- ตั้งอุณหภูมิปรุงอาหารได้ 0-250°C
- ควบคุมการทำงานด้วยปุ่มหมุนใช้งานง่าย
- ตั้งเวลาปรุงอาหารสูงสุด 120 นาที พร้อมตัดการทำงานอัตโนมัติ
- ประตูกระจกนิรภัย 2 ชั้น
- ระบบ Ventilated Cool Door ช่วยลดความร้อนด้านหน้าประตู
- 4 ชั้นวางอาหาร พร้อมอุปกรณ์ : ภาชนะ 1 ชั้น และตะแกรง 1 ชั้น
- ประหยัดพลังงาน Class A
- ผลิตจากประเทศอิตาลี



## DB860M

## เตาอบไฟฟ้ามัลติฟังก์ชัน ชนิดติดตั้งในเฟอร์นิเจอร์

- เตาอบไฟฟ้ามัลติฟังก์ชัน กระจกสีดำ ขนาด 60 ซม.
- วัสดุ : กระจกสีดำ / ขอบสแตนเลส สตีล บน-ล่าง
- ความจุสุก 56 ลิตร
- 8 โปรแกรมปรุงอาหาร พร้อมโปรแกรม 3D Cooking
- ตั้งอุณหภูมิได้ 0-250°C
- ตั้งเวลาปรุงอาหารได้สูงสุด 90 นาที
- 3 ปุ่มหมุนควบคุมการทำงาน : โปรแกรม เวลา และ อุณหภูมิ
- มีระบบช่วยทำความสะอาดเตาอบด้วยไอน้ำ Steam Cleaning
- ประตูกระจก 2 ชั้น แบบ Ventilated Cool Door ที่ลดความร้อนด้านหน้าประตูอย่างได้ผล
- กระจกชั้นในสุดเต็มแผ่นแบบ Low-e Glass ลดการสูญเสียความร้อนช่วยประหยัดพลังงาน และสามารถถอดทำความสะอาดได้ง่าย
- ภายในเตาอบเคลือบผิวอีนาเมล ทำความสะอาดง่าย
- 4 ชั้นวางอาหาร
- อุปกรณ์ : ภาชนะเคลือบอีนาเมล 1 ชั้น และ ตะแกรง 1 ชั้น
- มาตรฐานประหยัดไฟ : A
- ผลิตจากยุโรป



## เตาอบผสมเตาอบไมโครเวฟ ชนิดติดตั้งในเฟอร์นิเจอร์



HIGH SPEED  
COOK

ด้วยระบบการทำงานผสมของเตาอบ  
และเตาอบไมโครเวฟ จึงทำให้ประหยัด  
พลังงาน และเวลาในการปรุงได้ดีขึ้น



## Combination Microwave Oven And Oven

CM934S

ปกติ 49,500.-

**พิเศษ 34,900.-**

- โครงสร้างภายนอกกระจกนิรภัยสีดำ  
ผนังด้านในทำจากสแตนเลส สตีล
- ความสูง 45 ซม. ความจุ 44 ลิตร

### ไมโครเวฟ

- กำลังไฟในการอบด้วยไมโครเวฟ  
900 วัตต์
- ปริมาณกำลังไฟในการอบด้วย  
ไมโครเวฟได้ 5 ระดับ

### เตาอบ

- 4 โปรแกรมปรุงอาหารด้วยเตาอบ
- **เตาอบผสมไมโครเวฟ**
- 4 โปรแกรมปรุงอาหารด้วยเตาอบ  
ผสมเตาอบไมโครเวฟ



- ตั้งอุณหภูมิได้สูงสุด 230° C
- ฟังก์ชันละลายอาหารแช่แข็งอัตโนมัติ
- โปรแกรมปรุงอาหารอัตโนมัติ 13 เมนู
- จอแสดงผลแบบดิจิตอล
- ควบคุมการทำงานด้วยระบบสัมผัส
- มีไฟส่องสว่างภายในอัตโนมัติเมื่อปรุงอาหาร
- ประตูกระจก 2 ชั้น
- ระบบ Safety Child Lock ป้องกันการสัมผัส  
แบบไม่ตั้งใจ
- งานหมุนอาหารเคลื่อนย้ายมาลงขนาดใหญ่  
เส้นผ่านศูนย์กลาง 36.3 ซม.
- มีตะแกรงสำหรับการอบ 1 ชั้น และตะแกรงสูง  
สำหรับการย่าง 1 ชั้น



More details and  
review on  
website



## Table Top Microwave Oven & Grill

เตาอบไมโครเวฟ พร้อมระบบย่างชนิดตั้งโต๊ะ



M120E

- ขนาด 44 x 25.8 x 33 ซม.  
ความจุ 20 ลิตร
- กำลังไฟในการอบ 700 วัตต์  
กำลังไฟในการย่าง 1,000 วัตต์
- สามารถอบพร้อมกันได้
- ละลายอาหารแช่แข็งได้โดย  
ตั้งเวลาหรือตามน้ำหนัก
- โปรแกรมปรุงอาหารอัตโนมัติ 8 เมนู
- จอแสดงผลแบบดิจิตอล
- ควบคุมการทำงานด้วยปุ่มกดและลูกบิด
- ตั้งเวลาปรุงอาหารอัตโนมัติได้สูงสุด 95 นาที
- มีปุ่ม Quick Start ฟังก์ชันอุ่นใจ 30 วินาที
- มีปุ่มเลือกการทำงานของแผงควบคุม
- งานแกว่งอาหารขนาด 24.5 ซม.
- มีตะแกรงสำหรับย่าง

ปกติ 4,900.-  
**พิเศษ 3,590.-**



More details and  
review on  
website



30-SECOND  
QUICK START



8 AUTO MENU







## Oven and Microwave Oven

เตาอบและเตาอบไมโครเวฟ

สินค้าชุดเตาอบ คู่เตาอบไมโครเวฟ **ราคาพิเศษ**

### Set 01:

เตาอบไมโครเวฟ  
CM925BX

+

เตาอบ  
DXB118FT

ปกติ 67,400.-  
**พิเศษ 39,900.-**



### Set 02:

เตาอบไมโครเวฟ  
MM625BX

+

เตาอบ  
BS817X

ปกติ 48,500.-  
**พิเศษ 29,900.-**



### Set 03:

เตาอบไมโครเวฟ  
CM925BX

+

เตาอบ  
VRM9562B

ปกติ 49,500.-  
**พิเศษ 27,900.-**



### Set 04:

เตาอบไมโครเวฟ  
MM625BX

+

เตาอบ  
BX515TX-1

ปกติ 48,000.-  
**พิเศษ 25,900.-**



### Set 05:

เตาอบไมโครเวฟ  
MM625S

+

เตาอบ  
DX963T

ปกติ 45,500.-  
**พิเศษ 25,900.-**



### Set 06:

เตาอบไมโครเวฟ  
MM625S

+

เตาอบ  
DB860M

ปกติ 42,900.-  
**พิเศษ 23,900.-**



# 02

## | Hob

Upgrading the look  
and feel of your kitchen



### Induction hob

—  
ร้อนไว ปลอดภัย  
และประหยัดพลังงาน  
ด้วยเตาแม่เหล็กไฟฟ้า

“เตาแม่เหล็กไฟฟ้า” หรือ “เตาอินดักชั่น” เป็นเตาที่มีความนิยมใช้งานกันอย่างแพร่หลาย เพราะเตาแม่เหล็กไฟฟ้านั้นเป็นเตาที่มีความปลอดภัยสูง โดยการให้ความร้อนเกิดจากการใช้สนามแม่เหล็กไฟฟ้าเหนี่ยวนำทำให้เกิดความร้อนที่ก้นภาชนะ ซึ่งไม่ได้เกิดจากตัวเตา โดยเมื่อใช้งานไปนานๆ ฐานกระจกหรือฐานเตาจะมีความร้อนที่สะสมในระดับที่ค่อนข้างน้อย และมีระบบเซ็นเซอร์เมื่อยกภาชนะออกจากเตา การทำงานของเตาที่จะหยุดอัตโนมัติโดยทันที

## Induction Hob

## เตาแม่เหล็กไฟฟ้าฐานกระจกเซรามิก ชนิดติดตั้งในเฟอร์นิเจอร์

VIN4MS

MADE IN ITALY

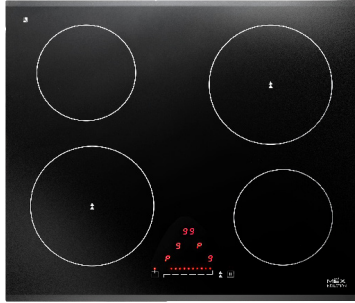

ปกติ 47,500.-

**พิเศษ 35,900.-**



More details and review on website



- ฐานกระจกเซรามิกทนความร้อนสูงเจียร-ในขอบหน้า และหลัง
- 4 หัวเตา  
หน้าซ้าย : Ø 20 ซม. กำลังไฟ 2,300 วัตต์  
Power Booster 3,000 วัตต์  
หน้าขวา : Ø 16 ซม. กำลังไฟ 1,400 วัตต์  
หลังซ้าย : Ø 16 ซม. กำลังไฟ 1,400 วัตต์  
หลังขวา : Ø 20 ซม. กำลังไฟ 2,300 วัตต์  
Power Booster 3,000 วัตต์
- ปรับระดับความร้อนได้อย่างรวดเร็วด้วย Slide Control 9 ระดับ
- ตั้งเวลาการปรุงอาหารได้สูงสุด 99 นาที แยกอิสระ 4 หัวเตา
- มีไฟสัญญาณเตือนไม่ให้สัมผัสหัวเตา เมื่อหัวเตายังมีความร้อนหลงเหลืออยู่
- อัตราการกินไฟสูงสุด 7,360 วัตต์
- ผลิตจากประเทศอิตาลี

HIM364

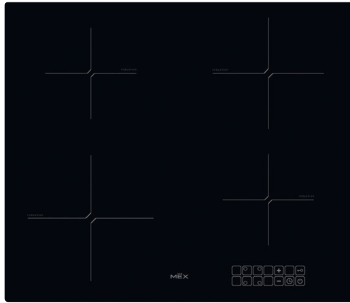

- ฐานกระจกเซรามิกทนความร้อนสูง
- 4 หัวเตา  
หน้าซ้าย : Ø 21.4 ซม. กำลังไฟ 2,000 วัตต์  
หน้าขวา : Ø 15.5 ซม. กำลังไฟ 1,500 วัตต์  
หลังซ้าย : Ø 15.5 ซม. กำลังไฟ 1,500 วัตต์  
หลังขวา : Ø 18.9 ซม. กำลังไฟ 2,000 วัตต์
- ปรับระดับความร้อนได้ 9 ระดับ
- ตั้งเวลาการปรุงอาหารได้สูงสุด 99 นาที แยกอิสระ 4 หัวเตา
- ฟังก์ชัน A แรงความร้อนได้อย่างรวดเร็ว
- ฟังก์ชัน U ใช้อุณหภูมิตัวอย่างต่อเนื่อง
- มีไฟสัญญาณเตือนไม่ให้สัมผัสหัวเตา เมื่อหัวเตายังมีความร้อนหลงเหลืออยู่
- มีระบบ Overflow Protection ตัดการทำงานอัตโนมัติเมื่อน้ำหกลงบนหัวเตา
- มีระบบตรวจจับก๊าซ:
- อัตราการกินไฟสูงสุด 7,000 วัตต์

ปกติ 29,800.-

**พิเศษ 21,900.-**



More details and review on website



### NEW ARRIVAL!

HIM432

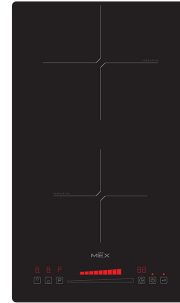

- ฐานกระจกเซรามิกทนความร้อนสูง
- 2 หัวเตา  
หัวเตาหน้า : กำลังไฟ 1,500 วัตต์  
Power Booster 1,800 วัตต์  
หัวเตาหลัง : กำลังไฟ 2,000 วัตต์  
Power Booster 2,300 วัตต์
- ปรับระดับความร้อนได้อย่างรวดเร็วด้วย Slide Control 9 ระดับ
- ตั้งเวลาการปรุงอาหารได้สูงสุด 99 นาที แยกอิสระ 2 หัวเตา
- ฟังก์ชัน A แรงความร้อนได้อย่างรวดเร็ว
- ฟังก์ชัน U ใช้อุณหภูมิตัวอย่างต่อเนื่อง
- มีไฟสัญญาณเตือนไม่ให้สัมผัสหัวเตา เมื่อหัวเตายังมีความร้อนหลงเหลืออยู่
- มีระบบ Overflow Protection ตัดการทำงานอัตโนมัติเมื่อน้ำหกลงบนหัวเตา
- มีระบบตรวจจับก๊าซที่ใช้กัน
- ระบบล็อกเพื่อความปลอดภัยสำหรับเด็ก
- อัตราการกินไฟสูงสุด 3,500 วัตต์

ปกติ 18,500.-

**พิเศษ 13,900.-**



### Symbol guideline:



ควบคุมการทำงานด้วยระบบสัมผัส



ควบคุมการทำงานด้วยระบบ Slide Control



ระบบ Pause เพื่อหยุดการทำงานชั่วคราว



ระบบตัดแก๊สอัตโนมัติ



ตั้งเวลาปรุงอาหารอัตโนมัติ



ระบบ Safety Child Lock ป้องกันการสัมผัสแบบไม่ตั้งใจ



โปรแกรมแรงความร้อนให้สูงสุดและกลับสู่ระดับที่ตั้งไว้



โปรแกรมอุ่นอาหารด้วยอุณหภูมิต่ำ



ระบบจุดแก๊สอิเล็กทรอนิกส์



ระบบจุดแก๊สอิเล็กทรอนิกส์โดยใช้ถ่านไฟฉายขนาด D 1.5 V



ระบบจุดแก๊สอิเล็กทรอนิกส์โดยใช้ถ่านไฟฉายขนาด C 1.5 V



เตาแม่เหล็กไฟฟ้าฐานกระจกเซรามิก

# Bridge Zone

Maximum space for more cooking flexibility



เพิ่มพื้นที่การปรุงอาหารได้มากยิ่งขึ้นกว่า  
ด้วย Bridge function ที่รวมพื้นที่ของสองหัวเตา  
ให้ทำความร้อนเข้าด้วยกันเพื่อเพิ่มพื้นที่ให้กว้างขึ้น  
และสามารถใช้ภาชนะที่ใหญ่ได้ตามต้องการ



FASTER HEATING,  
TIME-SAVING  
COOKING

เร่งความร้อนได้รวดเร็วทันใจ  
ด้วย Power Booster Function



SIMPLY PAUSE  
WHILE COOKING

หยุดการทำงานชั่วคราว  
ได้นานสูงสุด 10 นาที



TIMER, MAKE LIFE  
EASIER

สะดวกสบาย ไร้กังวล ด้วยการ  
ตั้งเวลาปิดเตาอัตโนมัติได้สูงสุด  
120 นาที



HI-CLASS, HI QUALITY  
CERAMIC GLASS

แข็งแกร่ง นานาน  
ด้วย Eurokera Glass กระฉก  
คุณภาพสูง จากยุโรป



TOUCH & SLIDE  
FOR SELECTION

เลือกปรับระดับความร้อนได้ง่าย  
ตั้งใจต้องการอย่างแม่นยำ



SAFE AND SECURE  
YOUR LOVE ONES

ปลอดภัยด้วย Child Locks  
ป้องกันการสัมผัสโดยไม่ได้ตั้งใจ

## Bridge Zone Induction Hob

## เตาแม่เหล็กไฟฟ้าฐานกระจกเซรามิก ชนิดติดตั้งในเฟอร์นิเจอร์

### NEW ARRIVAL! VFL6564



**MADE IN ITALY**

ปกติ 48,500.-  
พิเศษ 32,900.-



- ขนาด 60 ซม. เจียรไนขอบด้านหน้า
- กระจกเซรามิกคุณภาพสูง EuroKera
- 4 หัวเตา E.G.O. :  
หน้าซ้าย : ขนาด 19 x 21 ซม.  
กำลังไฟ 2,100 วัตต์  
Power Booster 3,000 วัตต์
- หลังซ้าย : ขนาด 19 x 21 ซม.  
กำลังไฟ 2,100 วัตต์  
Power Booster 3,000 วัตต์
- หน้าขวา : ขนาด 19 x 21 ซม.  
กำลังไฟ 2,100 วัตต์  
Power Booster 3,000 วัตต์
- หลังขวา : ขนาด 19 x 21 ซม.  
กำลังไฟ 2,100 วัตต์  
Power Booster 3,000 วัตต์
- ควบคุมการทำงานด้วยระบบสัมผัส
- ปรับระดับความร้อนได้อย่างรวดเร็วด้วย Slide Control 9 ระดับ
- ตั้งเวลาให้กรังตั้งเตาได้สูงสุด 120 นาที
- ตั้งเวลาปิดอัตโนมัติได้ 1-120 นาที แยกอิสระ 4 หัวเตา
- ฟังก์ชัน Bridge Zone เพิ่มพื้นที่รองรับภาชนะได้กว้าง ปรุงอาหารได้สะดวกมากกว่า
- ฟังก์ชัน A เร่งความร้อนได้อย่างรวดเร็ว
- ฟังก์ชัน U ใช้อุณหภูมิต่ำอย่างต่อเนื่อง
- ฟังก์ชัน Pause หยุดการทำงานชั่วคราว
- ฟังก์ชัน Recall เรียกการตั้งค่าเดิมกลับคืน โดยไม่ต้องตั้งค่าใหม่อีกครั้ง
- ระบบล็อกเพื่อความปลอดภัยสำหรับเด็ก
- ระบบตรวจจับภาชนะ
- มีไฟแสดงเตือนความร้อนคงเหลือ
- อัตรากินไฟสูงสุด 7,400 วัตต์ 220-240V , 50-60 Hz.
- ผลิตจากประเทศอิตาลี

### NEW ARRIVAL! VFL6563



**MADE IN ITALY**

ปกติ 48,500.-  
พิเศษ 32,900.-



- ขนาด 60 ซม. เจียรไนขอบด้านหน้า
- กระจกเซรามิกคุณภาพสูง EuroKera
- 3 หัวเตา E.G.O. :  
หน้าซ้าย : ขนาด 19 x 21 ซม.  
กำลังไฟ 2,100 วัตต์  
Power Booster 3,000 วัตต์
- หลังซ้าย : ขนาด 19 x 21 ซม.  
กำลังไฟ 2,100 วัตต์  
Power Booster 3,000 วัตต์
- ด้านขวา : ขนาด ๑ 25 ซม.  
กำลังไฟ 2,300 วัตต์  
Power Booster 3,000 วัตต์
- ควบคุมการทำงานด้วยระบบสัมผัส
- ปรับระดับความร้อนได้อย่างรวดเร็วด้วย Slide Control 9 ระดับ
- ตั้งเวลาให้กรังตั้งเตาได้สูงสุด 120 นาที
- ตั้งเวลาปิดอัตโนมัติได้ 1-120 นาที แยกอิสระ 3 หัวเตา
- ฟังก์ชัน Bridge Zone เพิ่มพื้นที่รองรับภาชนะได้กว้าง ปรุงอาหารได้สะดวกมากกว่า
- ฟังก์ชัน A เร่งความร้อนได้อย่างรวดเร็ว
- ฟังก์ชัน U ใช้อุณหภูมิต่ำอย่างต่อเนื่อง
- ฟังก์ชัน Pause หยุดการทำงานชั่วคราว
- ฟังก์ชัน Recall เรียกการตั้งค่าเดิมกลับคืน โดยไม่ต้องตั้งค่าใหม่อีกครั้ง
- ระบบล็อกเพื่อความปลอดภัยสำหรับเด็ก
- ระบบตรวจจับภาชนะ
- มีไฟแสดงเตือนความร้อนคงเหลือ
- อัตรากินไฟสูงสุด 6,700 วัตต์ 220-240V , 50-60 Hz.
- ผลิตจากประเทศอิตาลี

### NEW ARRIVAL! VFL6532

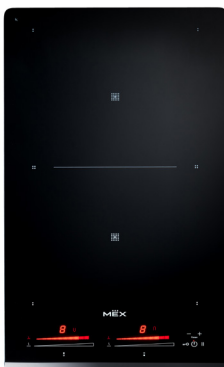

**MADE IN ITALY**

ปกติ 29,500.-  
พิเศษ 19,900.-



- ขนาด 30 ซม. เจียรไนขอบด้านหน้า
- กระจกเซรามิกคุณภาพสูง EuroKera
- 2 หัวเตา E.G.O. :  
เตาหน้า : ขนาด 19 x 21 ซม.  
กำลังไฟ 2,100 วัตต์  
Power Booster 3,000 วัตต์
- เตาหลัง : ขนาด 19 x 21 ซม.  
กำลังไฟ 2,100 วัตต์  
Power Booster 3,000 วัตต์
- ควบคุมการทำงานด้วยระบบสัมผัส
- ปรับระดับความร้อนได้อย่างรวดเร็วด้วย Slide Control 9 ระดับ
- ตั้งเวลาให้กรังตั้งเตาได้สูงสุด 120 นาที
- ตั้งเวลาปิดอัตโนมัติได้ 1-120 นาที แยกอิสระ 2 หัวเตา
- ฟังก์ชัน Bridge Zone เพิ่มพื้นที่รองรับภาชนะได้กว้าง ปรุงอาหารได้สะดวกมากกว่า
- ฟังก์ชัน A เร่งความร้อนได้อย่างรวดเร็ว
- ฟังก์ชัน U ใช้อุณหภูมิต่ำอย่างต่อเนื่อง
- ฟังก์ชัน Pause หยุดการทำงานชั่วคราว
- ฟังก์ชัน Recall เรียกการตั้งค่าเดิมกลับคืน โดยไม่ต้องตั้งค่าใหม่อีกครั้ง
- ระบบล็อกเพื่อความปลอดภัยสำหรับเด็ก
- ระบบตรวจจับภาชนะ
- มีไฟแสดงเตือนความร้อนคงเหลือ
- อัตรากินไฟสูงสุด 3,700 วัตต์ 220-240V , 50-60 Hz.
- ผลิตจากประเทศอิตาลี

เตาไฟฟ้า

# Ceramic hob

ควบคุมได้เพียงปลายนิ้ว ร้อนเร็วได้ทันใจ  
ใช้ง่าย และปรุงอาหารได้หลากหลาย

**EURO  
KERA** 

EUROKERA GLASS  
CERAMIC

กระจกคุณภาพสูงจากยุโรป

**SCHOTT  
CERAN**®

SCHOTT CERAN  
GLASS

กระจกคุณภาพสูง

จากเยอรมัน

มีความทนทานต่อความร้อนสูง

รวมถึงทนต่อการเปลี่ยนแปลง

อุณหภูมิอย่างรวดเร็ว



CHILD LOCK

ระบบล็อกปุ่มควบคุม เพื่อป้องกันเด็กเล็ก  
หรือสัมผัสโดยไม่ได้ตั้งใจ



ฟังก์ชันเร่งความร้อนระดับสูงสุด และกลับสู่  
ระดับที่ตั้งไว้ เพื่อการประหยัดพลังงาน และ  
ทำให้ประหยัดเวลาในการปรุงได้มากขึ้น



RESIDUAL HEAT  
INDICATOR

ฟังก์ชันเตือนความร้อนคงเหลือ  
ห้ามสัมผัสหลังใช้งานเสร็จสิ้น



ฟังก์ชันอุ่นอาหารด้วยความร้อนต่ำ ใช้งาน  
ได้นานต่อเนื่อง เหมาะกับการอุ่น ตุ่น หรือ  
ละลายเนย ช็อกโกแลต เป็นต้น

## Ceramic Hob

## เตาไฟฟ้าฐานกระจกเซรามิก ชนิดติดตั้งในเฟอร์นิเจอร์

## V4SL

MADE IN ITALY



- ฐานกระจกเซรามิกทนความร้อนสูงเจียระไนขอบหน้า และหลัง
- 4 หัวเตา Hi-Light  
หน้าซ้าย : Ø 14.5 ซม. กำลังไฟ 1,200 วัตต์  
หน้าขวา : Ø 18 ซม. กำลังไฟ 1,700 วัตต์  
หลังซ้าย : Ø 18 ซม. กำลังไฟ 1,700 วัตต์  
หลังขวา : Ø 14.5 ซม. กำลังไฟ 1,200 วัตต์
- ปรับระดับความร้อนได้อย่างรวดเร็วด้วย Slide Control 9 ระดับ
- ตั้งเวลาการปรุงอาหารได้สูงสุด 99 นาที แยกอิสระ: 4 หัวเตา
- ฟังก์ชัน Pause เพื่อหยุดการทำงานชั่วคราว
- มีไฟสัญญาณเตือนไม่ให้สัมผัสหัวเตาเมื่อหัวเตายังมีความร้อนหลงเหลืออยู่
- อัตราการกินไฟสูงสุด 5,800 วัตต์
- ผลิตจากประเทศอิตาลี



More details and review on website

ปกติ 26,500.-

พิเศษ 21,900.-

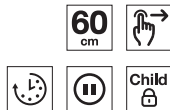

## HV64.3

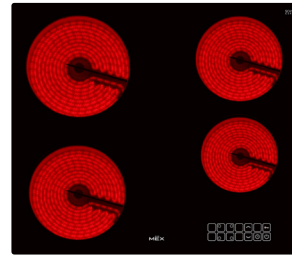

- ฐานกระจกเซรามิก SCHOTT CERAN นูความร้อนสูง
- 4 หัวเตา Hi-Light  
หน้าซ้าย : Ø 18.5 ซม. กำลังไฟ 1,800 วัตต์  
หน้าขวา : Ø 15 ซม. กำลังไฟ 1,200 วัตต์  
หลังซ้าย : Ø 20 ซม. กำลังไฟ 2,000 วัตต์  
หลังขวา : Ø 16.5 ซม. กำลังไฟ 1,500 วัตต์
- ปรับระดับความร้อนได้ 9 ระดับ
- ฟังก์ชัน A เร่งความร้อนได้อย่างรวดเร็ว
- ฟังก์ชัน U ใช้อุณหภูมิอย่างต่อเนื่อง
- ระบบล็อกเพื่อความปลอดภัยสำหรับเด็ก
- ตั้งเวลาการปรุงอาหารได้สูงสุด 99 นาที แยกอิสระ: 4 หัวเตา
- มีไฟสัญญาณเตือนไม่ให้สัมผัสหัวเตาเมื่อหัวเตายังมีความร้อนหลงเหลืออยู่
- อัตราการกินไฟสูงสุด 6,500 วัตต์



ปกติ 21,000.-

พิเศษ 15,900.-

## HVN264

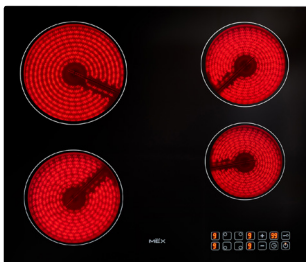

- ฐานกระจกเซรามิกทนความร้อนสูง
- 4 หัวเตา  
หน้าซ้าย : Ø 20 ซม. กำลังไฟ 1,800 วัตต์  
หน้าขวา : Ø 18 ซม. กำลังไฟ 1,500 วัตต์  
หลังซ้าย : Ø 21.5 ซม. กำลังไฟ 2,000 วัตต์  
หลังขวา : Ø 16.5 ซม. กำลังไฟ 1,200 วัตต์
- ปรับระดับความร้อนได้ 9 ระดับ
- ตั้งเวลาการปรุงอาหารได้สูงสุด 99 นาที แยกอิสระ: 4 หัวเตา
- ฟังก์ชัน A เร่งความร้อนได้อย่างรวดเร็ว
- ฟังก์ชัน U ใช้อุณหภูมิอย่างต่อเนื่อง
- มีไฟสัญญาณเตือนไม่ให้สัมผัสหัวเตา เมื่อหัวเตายังมีความร้อนหลงเหลืออยู่
- ระบบล็อกเพื่อความปลอดภัยสำหรับเด็ก
- อัตราการกินไฟสูงสุด 6,500 วัตต์

ปกติ 17,500.-

พิเศษ 11,900.-



## HV32.2

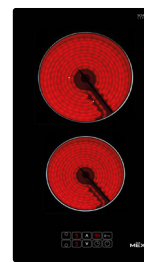

- ฐานกระจกเซรามิก SCHOTT CERAN นูความร้อนสูง
- 2 หัวเตา Hi-Light  
หน้า : Ø 15 ซม. กำลังไฟ 1,200 วัตต์  
หลัง : Ø 18.5 ซม. กำลังไฟ 1,800 วัตต์
- ปรับระดับความร้อนได้ 9 ระดับ
- ฟังก์ชัน A เร่งความร้อนได้อย่างรวดเร็ว
- ฟังก์ชัน U ใช้อุณหภูมิอย่างต่อเนื่อง
- ระบบล็อกเพื่อความปลอดภัยสำหรับเด็ก
- ตั้งเวลาการปรุงอาหารได้สูงสุด 99 นาที แยกอิสระ: 2 หัวเตา
- มีไฟสัญญาณเตือนไม่ให้สัมผัสหัวเตาเมื่อหัวเตายังมีความร้อนหลงเหลืออยู่
- อัตราการกินไฟสูงสุด 3,000 วัตต์



ปกติ 12,500.-

พิเศษ 8,990.-

## ทางเลือกใหม่เพื่อการปรุงที่สะดวกสบายกว่า

เตาไฟฟ้า ดีไซน์เฉพาะของ MEX ออกแบบให้ตอบโจทย์การใช้งานที่ดียิ่งขึ้น เพิ่มระยะห่างระหว่างหัวเตาให้กว้างมากกว่า ใช้งานได้สะดวก วางภาชนะใบใหญ่ได้ลงตัว พร้อมกันทั้ง 2 หัวเตา มีทั้งแบบแวนดิง และเนวอน

\*จุดอนุสิทธิบัตรการออกแบบเฉพาะ: MEX



### HVN632



- ดีไซน์ใหม่ เพิ่มระยะห่างระหว่างหัวเตา กว้างถึง 8 ซม. เพื่อการใช้งานที่สะดวกยิ่งขึ้น
- ฐานกระจกเซรามิกทนความร้อนสูง
- 2 หัวเตา  
หน้า : Ø 15 ซม. กำลังไฟ 1,200 วัตต์  
หลัง : Ø 18 ซม. กำลังไฟ 1,800 วัตต์
- ปรับระดับความร้อนได้ 9 ระดับ
- ตั้งเวลาการปรุงอาหารได้สูงสุด 99 นาที แยกอิสระ 2 หัวเตา
- มีไฟสัญญาณเตือนไม่ให้สัมผัสหัวเตาเมื่อหัวเตายังมีความร้อนหลงเหลืออยู่
- อัตราการกินไฟสูงสุด 3,000 วัตต์
- จุดสิทธิบัตรการออกแบบเฉพาะ: MEX

ปกติ 11,000.-  
**พิเศษ 7,990.-**



More details and review on website

30 cm

8 cm



A

U



Child

### HVH632N

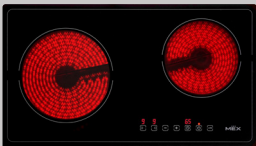

- หัวเตาวาง "เนวอน" ใหม่ เพิ่มระยะห่างระหว่างหัวเตา กว้างถึง 10 ซม. เพื่อการใช้งานที่สะดวกยิ่งขึ้น
- ฐานกระจกเซรามิกทนความร้อนสูง

- 2 หัวเตา  
ซ้าย : Ø 18.6 ซม. กำลังไฟ 1,800 วัตต์  
ขวา : Ø 15.5 ซม. กำลังไฟ 1,200 วัตต์
- ปรับระดับความร้อนได้ 9 ระดับ
- ตั้งเวลาการปรุงอาหารได้สูงสุด 99 นาที แยกอิสระ 2 หัวเตา
- มีไฟสัญญาณเตือนไม่ให้สัมผัสหัวเตาเมื่อหัวเตายังมีความร้อนหลงเหลืออยู่
- อัตราการกินไฟสูงสุด 3,000 วัตต์
- จุดสิทธิบัตรการออกแบบเฉพาะ: MEX

ปกติ 11,000.-  
**พิเศษ 7,990.-**



More details and review on website

51 cm

10 cm



A

U



Child



## Electric Hob

## เตาเผาไฟฟ้าชนิดติดตั้งในเฟอร์นิเจอร์

### SB155X



More details and review on website

ปกติ 14,000.-  
**พิเศษ 8,990.-**

MADE IN ITALY

- ฐานสแตนเลส สตีล
- 4 หัวเตา  
หน้าซ้าย : ชนิดร้อนเร็ว Ø 18 ซม.  
กำลังไฟ 2,000 วัตต์  
หน้าขวา : ชนิดร้อนเร็ว Ø 14.5 ซม.  
กำลังไฟ 1,500 วัตต์  
หลังซ้าย : Ø 14.5 ซม.  
กำลังไฟ 1,000 วัตต์  
หลังขวา : Ø 18 ซม.  
กำลังไฟ 1,500 วัตต์
- ควบคุมการทำงานด้วยลูกบิดใช้งานง่าย
- ปรับระดับความร้อนได้ 6 ระดับ
- มีไฟสัญญาณการทำงาน
- อัตราการกินไฟสูงสุด 6,000 วัตต์
- ผลิตจากประเทศอิตาลี

60 cm

### MD325EX



ปกติ 9,500.-  
**พิเศษ 4,990.-**

MADE IN ITALY

- ฐานสแตนเลส สตีล
- 2 หัวเตา  
หน้า : ชนิดร้อนเร็ว Ø 14.5 ซม.  
กำลังไฟ 1,500 วัตต์  
หลัง : ชนิดร้อนเร็ว Ø 18 ซม.  
กำลังไฟ 2,000 วัตต์
- ควบคุมการทำงานด้วยลูกบิดใช้งานง่าย
- ปรับระดับความร้อนได้ 6 ระดับ
- มีไฟสัญญาณการทำงาน
- อัตราการกินไฟสูงสุด 3,500 วัตต์
- ผลิตจากประเทศอิตาลี

30 cm



## Stainless Steel Gas Hob

## เตาแก๊สฐานสแตนเลส สตีล ชนิดติดตั้งในเฟอร์นิเจอร์

### SB195GEX



- ฐานสแตนเลส สตีล
- 4 หัวเตาแก๊ส | 1 หัวเตาเพลกไฟฟ้า  
หน้าซ้าย (หัวเตาแก๊ส) : กำลังไฟ 3,000 วัตต์  
หน้าขวา (หัวเตาแก๊ส) : กำลังไฟ 1,000 วัตต์  
หลังซ้าย (หัวเตาแก๊ส) : กำลังไฟ 1,750 วัตต์  
หลังขวา (หัวเตาแก๊ส) : กำลังไฟ 1,750 วัตต์  
กลาง (เพลกไฟฟ้า) : ชนิดรอบเร็ว Ø 14.5 ซม.  
กำลังไฟ 1,500 วัตต์

MADE IN ITALY

- ควบคุมการทำงานด้วยลูกบิดใช้งานง่าย
- ระบบจุดแก๊สอิเล็กทรอนิกส์อัตโนมัติ
- ตะแกรงรองภาชนะเหล็กเคลือบอีนาเมล
- มีตะแกรงรองภาชนะกันกลม
- ผลิตจากประเทศอิตาลี

ปกติ 17,500.-  
**พิเศษ 13,900.-**



### SB362X/4.2

MADE IN ITALY



- ฐานสแตนเลส สตีล
- 3 หัวเตาแก๊ส | 1 หัวเตาเพลกไฟฟ้า  
หน้าซ้าย (หัวเตาแก๊ส) : เพลวไฟ 3 ชั้น  
กำลังไฟ 4,200 วัตต์  
หน้าขวา (หัวเตาแก๊ส) : กำลังไฟ 1,000 วัตต์  
หลังขวา (หัวเตาแก๊ส) : กำลังไฟ 1,750 วัตต์  
หลังซ้าย (เพลกไฟฟ้า) : ชนิดรอบเร็ว  
ขนาด Ø 14.5 ซม. กำลังไฟ 1,500 วัตต์
- ระบบจุดแก๊สอิเล็กทรอนิกส์อัตโนมัติ
- ตะแกรงรองภาชนะเหล็กเคลือบอีนาเมล
- มีตะแกรงรองภาชนะกันกลม
- ผลิตจากประเทศอิตาลี

ปกติ 13,800.-  
**พิเศษ 10,900.-**



### BOX6

MADE IN ITALY



- ฐานสแตนเลส สตีล
- 4 หัวเตา  
หน้าซ้าย : เพลวไฟ 3 ชั้น กำลังไฟ 4,200 วัตต์  
หน้าขวา : กำลังไฟ 1,000 วัตต์  
หลังซ้าย : กำลังไฟ 1,750 วัตต์  
หลังขวา : กำลังไฟ 3,000 วัตต์
- ระบบจุดแก๊สอิเล็กทรอนิกส์อัตโนมัติ
- ตะแกรงรองภาชนะเหล็กเคลือบอีนาเมล
- มีตะแกรงรองภาชนะกันกลม
- ผลิตจากประเทศอิตาลี



ปกติ 14,200.-  
**พิเศษ 10,900.-**



### MD322GX

MADE IN ITALY



- ฐานสแตนเลส สตีล
- 2 หัวเตา  
หน้า : กำลังไฟ 1,000 วัตต์  
หลัง : กำลังไฟ 3,000 วัตต์
- ระบบจุดแก๊สอิเล็กทรอนิกส์อัตโนมัติ
- ตะแกรงรองภาชนะเหล็กเคลือบอีนาเมล
- มีตะแกรงรองภาชนะกันกลม
- ผลิตจากประเทศอิตาลี

ปกติ 9,500.-  
**พิเศษ 5,990.-**



### MX7825C



- ฐานสแตนเลส สตีล
- 2 หัวเตา ทำจากทองเหลืองคุณภาพสูง ไฟแรงพิเศษ  
ซ้าย : เพลวไฟ 2 ชั้น กำลังไฟ 5,000 วัตต์  
ขวา : เพลวไฟ 2 ชั้น กำลังไฟ 5,000 วัตต์
- ระบบจุดแก๊สอิเล็กทรอนิกส์โดยใช้ถ่านไฟฉาย  
ขนาด D 1.5V
- มีระบบ Safety Valve ตัดแก๊สอัตโนมัติ
- ตะแกรงรองภาชนะเหล็กหล่อ



ปกติ 13,500.-  
**พิเศษ 9,990.-**



### MX472M



- ฐานสแตนเลส สตีล คุณภาพสูง
- 2 หัวเตาทองเหลือง  
ซ้าย : เพลวไฟ 2 ชั้น กำลังไฟ 4,800 วัตต์  
ขวา : เพลวไฟ 2 ชั้น กำลังไฟ 4,800 วัตต์
- ตะแกรงรองภาชนะเหล็กเคลือบสี
- ตะแกรงรองภาชนะขนาดเล็กสำหรับวางภาชนะ  
ขนาดเล็ก
- ควบคุมด้วยปุ่มลูกบิดดีไซน์สวยงามเอกลักษณ์ MEX
- ระบบจุดแก๊สอิเล็กทรอนิกส์โดยใช้ถ่านไฟฉาย  
ขนาด D 1.5 V
- มีระบบ Safety Valve ตัดแก๊สอัตโนมัติ
- มีห้องสำหรับยึดสายแก๊ส ทั้งซ้ายและขวา

ปกติ 8,000.-  
**พิเศษ 5,990.-**



### MX712M

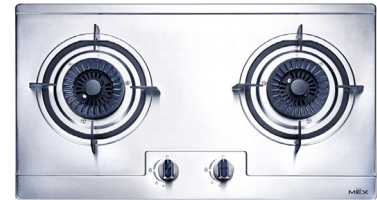

- นวัตกรรมหัวเตาใหม่ "TOP SPIN POWER"  
เพลวไฟหมุนวนและพุ่งตรงสู่ภาชนะ ถ่ายเทความร้อน  
ได้อย่างมีประสิทธิภาพ
- ฐานสแตนเลส สตีล
- 2 หัวเตา ทำจากสแตนเลส สตีล สมคำ  
ซ้าย : เพลวไฟ 2 ชั้น กำลังไฟ 4,500 วัตต์  
ขวา : เพลวไฟ 2 ชั้น กำลังไฟ 4,500 วัตต์
- ระบบจุดแก๊สอิเล็กทรอนิกส์โดยใช้ถ่านไฟฉาย  
ขนาด D 1.5V
- มีระบบ Safety Valve ตัดแก๊สอัตโนมัติ
- ตะแกรงรองภาชนะเหล็กเคลือบสี Matt Black Enamel



ปกติ 7,500.-  
**พิเศษ 5,590.-**





# PERFECT HEAT REFLECTORS THAT ENHANCE THERMAL EFFICIENCY

ผู้นำนวัตกรรมการเพิ่มประสิทธิภาพให้เตาแก๊ส ด้วยงานสะท้อนความร้อนที่ได้รับการออกแบบ เฉพาะ MEX ใครก็เลียนแบบไม่ได้

**NEW ARRIVAL!**

**V7828MHR**



ปกติ 13,500.-  
**พิเศษ 8,990.-**



- เตาแก๊สชนิดติดตั้งในเฟอร์นิเจอร์ พร้อมงานสะท้อนความร้อน
- ฐานกระจก Strong Fiber Mesh Tempered glass กระจกที่มีความแข็งแรงพิเศษ เจริญรอบ 4 ด้าน
- 2 หัวเตาทองเหลือง  
ซ้าย : เปลวไฟ 2 ชั้น กำลังไฟ 4,500 วัตต์  
ขวา : เปลวไฟ 2 ชั้น กำลังไฟ 4,500 วัตต์
- งานสะท้อนความร้อนทำจากเหล็กเคลือบสีช่วยเพิ่มประสิทธิภาพในการให้ความร้อนตรงสู่ภาชนะได้ดียิ่งขึ้น
- ตะแกรงรองภาชนะเหล็กเคลือบสีเหล็กหล่อ
- ตะแกรงรองภาชนะ สำหรับวางภาชนะขนาดเล็ก 2 ชั้น
- ควบคุมด้วยปุ่มลูกบิดสีดำดีไซน์สวยงามเอกลักษณ์เฉพาะ MEX
- ระบบจุดแก๊สอิเล็กทรอนิกส์อัตโนมัติ โดยใช้สายไฟขนาด D 2 x 1.5 Volt
- มีระบบ Safety Valve ตัดแก๊สอัตโนมัติ

**V7812MHR**



- เตาแก๊สชนิดติดตั้งในเฟอร์นิเจอร์ พร้อมงานสะท้อนความร้อน
- ฐานกระจก Strong Fiber Mesh Tempered glass กระจกที่มีความแข็งแรงพิเศษ เจริญรอบ 4 ด้าน
- หัวเตาแก๊สเปลวไฟพิเศษ "Lotus Flame" เปลวไฟใหญ่ยาวโค้งเงาตรงกลางคล้ายรูปดอกบัว
- 2 หัวเตา ทำจากทองเหลืองคุณภาพสูง  
ซ้าย : เปลวไฟ 2 ชั้น กำลังไฟ 4,800 วัตต์  
ขวา : เปลวไฟ 2 ชั้น กำลังไฟ 4,800 วัตต์
- งานสะท้อนความร้อนเหล็กเคลือบสีเหล็กหล่อ ช่วยเพิ่มประสิทธิภาพในการให้ความร้อนตรงสู่ภาชนะได้ดียิ่งขึ้น
- ตะแกรงรองภาชนะเหล็กเคลือบสีเหล็กหล่อ
- ระบบจุดแก๊สอิเล็กทรอนิกส์ โดยใช้สายไฟขนาด D 1.5V
- มีระบบ Safety Valve ตัดแก๊สอัตโนมัติ

ปกติ 12,500.-  
**พิเศษ 8,990.-**



**V2772MHR**



- เตาแก๊สชนิดติดตั้งในเฟอร์นิเจอร์ พร้อมงานสะท้อนความร้อน
- ฐานกระจก Strong Fiber Mesh Tempered glass กระจกที่มีความแข็งแรงพิเศษ เจริญรอบ 4 ด้าน
- หัวเตาแก๊ส "BONFIRE" เปลวไฟแรงพิเศษ ฟุ้งตรงสู่ภาชนะคล้ายกองไฟ
- 2 หัวเตา ทำจากทองเหลืองรมดำ  
ซ้าย : เปลวไฟ 2 ชั้น กำลังไฟ 5,000 วัตต์  
ขวา : เปลวไฟ 2 ชั้น กำลังไฟ 5,000 วัตต์
- งานสะท้อนความร้อนเหล็กเคลือบสีเหล็กหล่อ ช่วยเพิ่มประสิทธิภาพในการให้ความร้อนตรงสู่ภาชนะได้ดียิ่งขึ้น
- ตะแกรงรองภาชนะเหล็กเคลือบสีเหล็กหล่อ
- ระบบจุดแก๊สอิเล็กทรอนิกส์โดยใช้สายไฟขนาด D 1.5V
- มีระบบ Safety Valve ตัดแก๊สอัตโนมัติ

ปกติ 11,000.-  
**พิเศษ 7,990.-**



## Glass Base Gas Hob

## เตาแก๊สฐานกระจก Tempered Glass ชนิดติดตั้งในเฟอร์นิเจอร์

### V7835C



- เตาแก๊สชนิดติดตั้งในเฟอร์นิเจอร์
- ฐานกระจก Strong Fiber Mesh Tempered glass กระจกที่มี ความแข็งแรงพิเศษ เจริญ-โนขอบ 4 ด้าน
- 3 หัวเตาทองเหลืองคุณภาพสูง ไฟแรงพิเศษ ซ้าย : เปลวไฟ 2 ชั้น กำลังไฟ 5,000 วัตต์  
ขวา : เปลวไฟ 2 ชั้น กำลังไฟ 5,000 วัตต์  
กลาง : เปลวไฟ 2 ชั้น กำลังไฟ 1,350 วัตต์
- ระบบจุดแก๊สอิเล็กทรอนิกส์

ปกติ 15,000.-  
**พิเศษ 10,990.-**



More details and review on website



### V7825C



- เตาแก๊สชนิดติดตั้งในเฟอร์นิเจอร์
- ฐานกระจก Strong Fiber Mesh Tempered glass กระจกที่มี ความแข็งแรงพิเศษ เจริญ-โนขอบ 4 ด้าน
- 2 หัวเตาทองเหลืองคุณภาพสูง ไฟแรงพิเศษ ซ้าย : เปลวไฟ 2 ชั้น กำลังไฟ 5,000 วัตต์  
ขวา : เปลวไฟ 2 ชั้น กำลังไฟ 5,000 วัตต์
- ระบบจุดแก๊สอิเล็กทรอนิกส์

ปกติ 13,500.-  
**พิเศษ 9,990.-**



### V4731M



- เตาแก๊สชนิดติดตั้งในเฟอร์นิเจอร์
- ฐานกระจก Tempered glass คุณภาพสูง
- 2 หัวเตาทองเหลือง  
ซ้าย : เปลวไฟ 2 ชั้น กำลังไฟ 4,800 วัตต์  
ขวา : เปลวไฟ 2 ชั้น กำลังไฟ 4,800 วัตต์
- ตะแกรงรองภาชนะเหล็กเคลือบสี
- ตะแกรงรองภาชนะสำหรับวางภาชนะขนาดเล็ก 1 ชั้น
- ควบคุมด้วยปุ่มลูกบิดดีไซน์สวยงาม เอกลักษณ์เฉพาะ MEX
- ระบบจุดแก๊สอิเล็กทรอนิกส์ โดยใช้กายไฟวอย ขนาด D 1.5V
- มีระบบ Safety Valve ตัดแก๊สอัตโนมัติ
- มีหัวสำหรับยึดสายแก๊สทั้งซ้าย และขวา

ปกติ 8,000.-  
**พิเศษ 5,990.-**



### V712M



- เตาแก๊สชนิดติดตั้งในเฟอร์นิเจอร์
- ฐานกระจก Tempered glass คุณภาพสูง
- 2 หัวเตา สแตนเลส สตีล สมดำ
- ซ้าย : เปลวไฟ 2 ชั้น กำลังไฟ 4,500 วัตต์
- ขวา : เปลวไฟ 2 ชั้น กำลังไฟ 4,500 วัตต์
- นวัตกรรม "TOP SPIN POWER" เปลวไฟที่หมุนวนและพุ่งตรงสู่ภาชนะ ให้ความร้อนได้อย่างมีประสิทธิภาพ
- ตะแกรงรองภาชนะเหล็กเคลือบสี
- ตะแกรงรองภาชนะขนาดเล็ก
- ควบคุมด้วยปุ่มลูกบิดดีไซน์สวย จับถนัดมือ
- ระบบจุดแก๊สอิเล็กทรอนิกส์ โดยใช้กายไฟวอย ขนาด D 1.5V
- มีระบบ Safety Valve ตัดแก๊สอัตโนมัติ

ปกติ 7,500.-  
**พิเศษ 5,590.-**



## Hob Accessories

## อุปกรณ์เสริมสำหรับเตา

หัวปรับความดันก๊าซปีโตรเลียมเหลวชนิดความดันต่ำที่มีความดันออก 35 มิลลิบาร์ เหมาะสำหรับใช้ร่วมกับเตาแก๊สชนิดติดตั้งในเฟอร์นิเจอร์และเตาแก๊สที่ใช้ในบ้านทั่วไป ทำให้เตาก๊าซให้ความร้อนได้ดีมีอัตราความสิ้นเปลืองก๊าซต่ำ

**Tips :** เตาแก๊สที่ใช้ในบ้าน ต้องใช้หัวปรับความดันก๊าซชนิดความดันต่ำ มีความดัน 35 mbar หรือ 0.5 psi เท่านั้น การใช้หัวปรับความดันชนิดประเภทอาจก่อให้เกิดอันตรายได้



### SPR37S GH

- หัวปรับความดันก๊าซ พร้อมเกจวัดความดัน และวาล์วนิรภัย
- สายก๊าซ PVC ความยาว 2 เมตร
  - เข็มวัดรัศมีสาย 2 ชั้น

ปกติ 1,300.-  
**พิเศษ 860.-**



### SPR37S FH

- หัวปรับความดันก๊าซ พร้อมวาล์วนิรภัย
- สายก๊าซ PVC ความยาว 2 เมตร
  - เข็มวัดรัศมีสาย 2 ชั้น

ปกติ 1,000.-  
**พิเศษ 650.-**

### SPR37S

- หัวปรับความดันก๊าซพร้อมวาล์วนิรภัย



ปกติ 700.-  
**พิเศษ 455.-**



### S40

ผงซักฟอกแบบชนิดเข้มข้น ขนาด 700 กรัม

**ราคา 189.-**



### A093 SCRAPER

เครื่องทำความสะอาดจานเซรามิก เมื่อมีคราบอาหารติดที่ฐานเตาเซรามิก

**ราคา 680.-**



### A117

ใบมีดสแตนเลส สตีล สำหรับเปลี่ยนเครื่องทำความสะอาดบรรจุกล่องละ 10 ใบ

**ราคา 280.-**

 Design  
Excellence  
Award 2021  
\*şu K638BFX90



03

## | Hood

Sophisticated in design,  
very efficient in use

## Cooker Hood

## เครื่องดูดควัน METRIX

METRIX

## PLANA BL

- เครื่องดูดควันแบบติดตั้งบนท็อปเฟอร์นิเจอร์ (Down Draft) ดีไซน์เหนือระดับด้วยเทคโนโลยีล่าสุด
- แผงดูดควันเลื่อนขึ้น-ลงได้
- มอเตอร์ดูดควัน 275 วัตต์
- กำลังดูดอากาศสุทธิสูงสุด 710 ลบ.ม./ชม. (IEC: EN61591)
- ควบคุมการทำงานแบบสัมผัสบนแผง Perimeter กระจกนิรภัยสีดำ
- ปรับระดับความแรงได้ 4 ระดับ ระดับแรงพิเศษ 10 นาที
- ทำงานเงียบเพียง 70 เดซิเบลเมื่อปรับระดับความแรงสูงสุด (IEC: EN60704-3)
- สามารถตั้งเวลาปิดเครื่องล่วงหน้าได้ 30 นาที
- มีระบบ Room Comfort Mode ระบายอากาศภายในห้องครัวอย่างช้าๆ ตั้งเวลาทำงานได้ถึง 24 ชม.
- มีระบบแจ้งเตือนเมื่อถึงเวลาทำความสะอาดฟิลเตอร์
- ไฟส่องสว่างแบบ LED
- ครอบติดตั้งกับตู้ครัวที่มีความลึกอย่างน้อย 80 ซม.
- อัตราการกินไฟสูงสุด 290 วัตต์
- ผลิตจากประเทศอิตาลี

ปกติ 96,000.-

พิเศษ 76,800.-



MADE IN ITALY

## DOPPIO BL



- เครื่องดูดควันแบบทรงโฉบเฉี่ยวดีไซน์ล้ำ
- ควบคุมการทำงานแบบสัมผัสบนแผง Perimeter กระจกนิรภัยสีดำ
- มอเตอร์ดูดควัน 250 วัตต์
- กำลังดูดอากาศสุทธิสูงสุด 690 ลบ.ม./ชม. (IEC: EN61591)
- ปรับระดับความแรงได้ 4 ระดับ และระดับแรงพิเศษ Intensive 10 นาที

- ทำงานเงียบเพียง 70 เดซิเบล เมื่อปรับระดับความแรงสูงสุด (IEC: EN60704-3)
- สามารถตั้งเวลาปิดเครื่องล่วงหน้าได้ 30 นาที
- ไฟส่องสว่างแบบฮาโลเจน 2 ดวง
- อัตราการกินไฟสูงสุด 290 วัตต์
- ผลิตจากประเทศอิตาลี

MADE IN ITALY

ปกติ 44,500.-

พิเศษ 35,600.-



## STILINO



- เครื่องดูดควันทรงโฉบเฉี่ยวดีไซน์ล้ำ
- ควบคุมการทำงานแบบสัมผัสบนแผง Perimeter กระจกนิรภัยสีดำ
- มอเตอร์ดูดควันขนาดใหญ่ 340 วัตต์
- กำลังดูดอากาศรวมสูงสุด 1,200 ลบ.ม./ชม.
- กำลังดูดอากาศสุทธิสูงสุด 1,000 ลบ.ม./ชม.
- ปรับระดับความแรงได้ 4 ระดับ และระดับแรงพิเศษ Intensive 10 นาที

- สามารถตั้งเวลาปิดเครื่องล่วงหน้าได้ 30 นาที
- มีระบบแจ้งเตือนเมื่อถึงเวลาทำความสะอาดฟิลเตอร์
- ไฟส่องสว่างแบบ LED 2 ดวง
- มี Carbon Filter สำหรับระบบหมุนเวียน (สิ่งซื้อแยกต่างหาก)
- อัตราการกินไฟสูงสุด 342 วัตต์
- ผลิตจากประเทศอิตาลี

MADE IN ITALY

ปกติ 32,500.-

พิเศษ 25,900.-



More details and review on website



## Symbol guideline:



ควบคุมการทำงานด้วยระบบสัมผัส



ระบบทำงานอัตโนมัติเพียงเลื่อนแผงกันด้านหน้าออกมา



ระบบแจ้งเตือนเมื่อถึงเวลาทำความสะอาดฟิลเตอร์



ระบบดูดอากาศออกภายนอก



ควบคุมการทำงานด้วยปุ่มกดอิเล็กทรอนิกส์



ระบบเลื่อนแผงเครื่องดูดควันขึ้น-ลงจากท็อปเฟอร์นิเจอร์



ระบบระบายอากาศในห้องสูงสุด 24 ชม.



ระบบหมุนเวียนอากาศ



ควบคุมการทำงานด้วยปุ่มกด



ตั้งเวลาปิดเครื่องล่วงหน้าอัตโนมัติ



Triphase Motor



ควบคุมการทำงานผ่านรีโมทคอนโทรล



การทำงานเงียบแม้เปิดความแรงสูงสุด



## BAFFLE FILTER CHIMNEY HOOD

### HONEY COMB BAFFLE FILTER 3 ชั้น

ฟิลเตอร์พิเศษแบบวางเอียง  
พร้อมรางรับน้ำมัน

MEX ออกแบบ BAFFLE FILTER โดยเพิ่มตะแกรง  
โปร่งชั้นที่ 3 อยู่ตรงกลาง จึงเพิ่มผิวสัมผัสให้ดักจับ  
ไอน้ำมันได้อย่างมีประสิทธิภาพสูงสุด และยังปรับ  
BAFFLE FILTER ให้เป็นมุมเอียง เพื่อให้ไขมันที่ไหล  
ลงมายังรางรับน้ำมันด้านล่างได้สะดวก และรางรับ  
น้ำมันยังสามารถถอดออกทำความสะอาดได้ง่าย



## Baffle Filter Chimney Hood

## เครื่องดูดควันชนิดตีคผนัง แบบ Baffle Filter

### K637BFX90



- เครื่องดูดควันดีไซน์โมเดิร์น ทรงกล่อง สเตนเลส สตีล
- ด้านหน้ากระจกนิรภัยสีดำ
- มอเตอร์อลูมิเนียมอัลลอยด์ขนาดใหญ่ 380 วัตต์ ทนความร้อนสูง ไม่ขึ้นสนิม
- กำลังดูดอากาศรวมสูงสุด 1,188 ลบ.ม./ชม. | สุกี่สูงสุด 950 ลบ.ม./ชม.
- แผ่นกรองไอน้ำมัน Honey Comb Baffle Filter สเตนเลส สตีล 3 ชั้น
- รางรองรับน้ำมันสามารถถอดล้างทำความสะอาดได้ง่าย
- ปรับระดับความแรงได้ 4 ระดับ
- สามารถตั้งเวลาปิดเครื่องล่วงหน้าได้ 3 และ 7 นาที
- ไฟส่องสว่างแบบ LED 2 ดวง
- อัตราการกินไฟสูงสุด 386 วัตต์



More details and review on website

ปกติ 22,000.-  
**พิเศษ 17,900.-**



### K638BFX90



- เครื่องดูดควันดีไซน์โมเดิร์น ทรงกล่องสเตนเลส สตีล
- ด้านหน้ากระจกนิรภัยสีดำขอบเงาเงา
- มอเตอร์อลูมิเนียมอัลลอยด์ขนาดใหญ่ 380 วัตต์ ใบพัดเหล็กทนทาน
- กำลังดูดอากาศรวมสูงสุด 1,188 ลบ.ม./ชม. | สุกี่สูงสุด 950 ลบ.ม./ชม.
- แผ่นกรองไอน้ำมัน Honey Comb Baffle Filter สเตนเลส สตีล 3 ชั้น
- รางรองรับน้ำมันสามารถถอดล้างทำความสะอาดได้ง่าย
- ปรับระดับความแรงได้ 4 ระดับ
- สามารถตั้งเวลาปิดเครื่องล่วงหน้าได้ 3 และ 7 นาที
- ไฟส่องสว่างแบบ LED 2 ดวง
- อัตราการกินไฟสูงสุด 382 วัตต์

ปกติ 21,000.-  
**พิเศษ 15,900.-**



### K611BFX90



- เครื่องดูดควันทรงระฆังสเตนเลส สตีล
- มอเตอร์อลูมิเนียมอัลลอยด์ขนาดใหญ่ 380 วัตต์ทนความร้อนสูง ไม่ขึ้นสนิม
- กำลังดูดอากาศรวมสูงสุด 1,188 ลบ.ม./ชม. | สุกี่สูงสุด 950 ลบ.ม./ชม.
- แผ่นกรองไอน้ำมัน Honey Comb Baffle Filter สเตนเลส สตีล 3 ชั้น
- รางรองรับน้ำมันสามารถถอดล้างทำความสะอาดได้ง่าย
- ปรับระดับความแรงได้ 3 ระดับ
- ไฟส่องสว่างแบบ LED 2 ดวง
- มี Carbon Filter สำหรับระบบหมุนเวียน
- อัตราการกินไฟสูงสุด 382 วัตต์



More details and review on website

ปกติ 17,500.-  
**พิเศษ 14,900.-**



### KV7118BFX90



- เครื่องดูดควันทรงระฆังสเตนเลส สตีล
- มอเตอร์อลูมิเนียมอัลลอยด์ขนาดใหญ่ 380 วัตต์ ทนความร้อนสูง ไม่ขึ้นสนิม
- กำลังดูดอากาศรวมสูงสุด 1,188 ลบ.ม./ชม. | สุกี่สูงสุด 950 ลบ.ม./ชม.
- แผ่นกรองไอน้ำมัน Honey Comb Baffle Filter สเตนเลส สตีล 3 ชั้น
- รางรองรับน้ำมันสามารถถอดล้างทำความสะอาดได้ง่าย
- ปรับระดับความแรงได้ 3 ระดับ
- ไฟส่องสว่างแบบ LED 2 ดวง
- อัตราการกินไฟสูงสุด 382 วัตต์

ปกติ 17,500.-  
**พิเศษ 13,900.-**



## Baffle Filter Chimney Hood

เครื่องดูดควันชนิดติดผนัง แบบ Baffle Filter

NEW ARRIVAL!

K638BFB90



- เครื่องดูดควันดีไซน์โมเดิร์น ทรงกล่อง สีดำ
- ด้านหน้ากระจกนิรภัยสีดำขอบเงาเรียบ
- มอเตอร์อคูมูมิเนียมอัลลอยด์ขนาดใหญ่ 380 วัตต์ ใบพัดเหล็กทนทาน
- กำลังดูดอากาศรวมสูงสุด 1,188 ลบ.ม./ชม. | สุทธิสูงสุด 950 ลบ.ม./ชม.
- แผ่นกรองไอน้ำมัน Honey Comb Baffle Filter 3 ชั้น
- รางรองรับน้ำมันสามารถถอดล้างทำความสะอาดได้ง่าย
- ปรับระดับความแรงได้ 4 ระดับ
- สามารถตั้งเวลาปิดเครื่องล่วงหน้าได้ 3 และ 7 นาที
- ไฟส่องสว่างแบบ LED 2 ดวง
- อัตราการกินไฟสูงสุด 382 วัตต์

ปกติ 21,000.-

**พิเศษ 15,900.-**



## Chimney Hood

เครื่องดูดควันชนิดติดผนัง

NEW ARRIVAL!

KV737B90



- เครื่องดูดควันกระโจม ทรงกระจกโค้ง สีดำ
- มอเตอร์อคูมูมิเนียมอัลลอยด์ขนาดใหญ่ 380 วัตต์
- กำลังดูดอากาศรวมสูงสุด 1,188 ลบ.ม./ชม. สุทธิสูงสุด 950 ลบ.ม./ชม.
- ฟิลเตอร์อคูมูมิเนียมขนาดใหญ่พิเศษ 5 ชั้น
- ปรับระดับความแรงได้ 3 ระดับ
- สามารถตั้งเวลาปิดเครื่องล่วงหน้าได้ 3 นาที และ 7 นาที
- ไฟส่องสว่างแบบ LED Bar
- อัตราการกินไฟสูงสุด 385 วัตต์

ปกติ 18,000.-

**พิเศษ 11,900.-**



NEW ARRIVAL!

K634B90



- เครื่องดูดควันดีไซน์โมเดิร์น ทรงกล่อง สีดำ
- มอเตอร์อคูมูมิเนียมอัลลอยด์ขนาดใหญ่ 380 วัตต์ ทนความร้อนสูง ไม่ขึ้นสนิม
- กำลังดูดอากาศรวมสูงสุด 1,188 ลบ.ม./ชม. สุทธิสูงสุด 950 ลบ.ม./ชม.
- ฟิลเตอร์อคูมูมิเนียม 5 ชั้น
- ปรับระดับความแรงได้ 4 ระดับ
- ตั้งเวลาปิดเครื่อง ล่วงหน้าได้ 3 และ 7 นาที
- ไฟส่องสว่างแบบ LED 2 ดวง
- อัตราการกินไฟสูงสุด 382 วัตต์

ปกติ 19,500.-

**พิเศษ 14,900.-**



NEW ARRIVAL!

K634B60



- เครื่องดูดควันดีไซน์โมเดิร์น ทรงกล่อง สีดำ
- มอเตอร์อคูมูมิเนียมอัลลอยด์ 330 วัตต์ ทนความร้อนสูง ไม่ขึ้นสนิม
- กำลังดูดอากาศรวมสูงสุด 1,050 ลบ.ม./ชม. สุทธิสูงสุด 850 ลบ.ม./ชม.
- ฟิลเตอร์อคูมูมิเนียม 5 ชั้น
- ปรับระดับความแรงได้ 4 ระดับ
- ตั้งเวลาปิดเครื่อง ล่วงหน้าได้ 3 และ 7 นาที
- ไฟส่องสว่างแบบ LED 2 ดวง
- อัตราการกินไฟสูงสุด 332 วัตต์

ปกติ 18,500.-

**พิเศษ 13,900.-**



NEW ARRIVAL!

K633B90



- เครื่องดูดควันดีไซน์โมเดิร์น ทรงกล่อง สีดำ
- มอเตอร์ดูดควัน 330 วัตต์
- กำลังดูดอากาศรวมสูงสุด 1,050 ลบ.ม./ชม. สุทธิสูงสุด 850 ลบ.ม./ชม.
- ฟิลเตอร์อคูมูมิเนียมขนาดใหญ่พิเศษ 5 ชั้น
- ปรับระดับความแรงได้ 3 ระดับ
- ตั้งเวลาปิดเครื่อง ล่วงหน้าได้ 3 และ 7 นาที
- ไฟส่องสว่างแบบ LED 2 ดวง
- อัตราการกินไฟสูงสุด 332 วัตต์

ปกติ 15,000.-

**พิเศษ 10,900.-**





# FLAWLESS BLACK

## Tweet Design

เครื่องดูดควันที่มีสไตล์ มาพร้อมความสวยงามของกระจกดำเต็มบานพร้อมมอเตอร์ประสิทธิภาพสูง จากผู้ผลิตชั้นนำในยุโรป

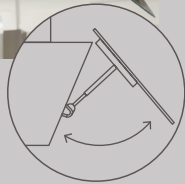

สามารถเปิดทางออกเพื่อเพิ่มประสิทธิภาพการดูดควัน และกรองไอน้ำมันได้ตั้งขึ้น หรือการถอดทำความสะอาดฟิลเตอร์ได้ใช้คีย์พร้อมรับแรงดันการเปิด-ปิด

- เครื่องดูดควัน สีดำ เรียบหรูมีสไตล์
- หน้ากระจกนิรภัยสีดำ โครงสร้างปล่องควัน สแตนเลส สตีล
- มอเตอร์ดูดควัน 250 วัตต์
- กำลังดูดอากาศรวมสูงสุด 1,015 ลบ.ม./ชม. สุทธิสูงสุด 812 ลบ.ม./ชม.
- ฟิลเตอร์อลูมิเนียม
- ปรับระดับความแรงได้ 3 ระดับ และระดับแรงพิเศษ 10 นาที
- ไฟส่องสว่างแบบ LED 2 ดวง
- อัตราการกินไฟสูงสุด 252 วัตต์
- ผลิตจากยุโรป

TWEET 90B



More details and review on website

ปกติ 23,500.-  
พิเศษ 16,900.-

90  
cm



TWEET 60B



More details and review on website

ปกติ 20,500.-  
พิเศษ 14,900.-

60  
cm



## Chimney Hood

### เครื่องดูดควันชนิดตีคผนัง

KC928X90

- เครื่องดูดควันทรงกล่อง หน้ากระจกสีดำ สแตนเลส สตีล
- มอเตอร์ 200 วัตต์
- กำลังดูดอากาศรวมสูงสุด 1,020 ลบ.ม./ชม.
- แผ่นกรองไอน้ำมัน Baffle Filter สแตนเลส สตีล
- พร้อมถ้วยรับน้ำมันที่สามารถถอดล้างทำความสะอาดได้ง่าย
- ปรับระดับความแรงได้ 3 ระดับ



- สามารถตั้งเวลาปิดเครื่องล่วงหน้าได้ 3 และ 7 นาที
- ไฟส่องสว่างแบบ LED 2 ดวง
- อัตราการกินไฟสูงสุด 202 วัตต์

ปกติ 25,000.-  
พิเศษ 17,900.-

90  
cm



KC927X90

- เครื่องดูดควันทรงกล่อง สแตนเลส สตีล
- มอเตอร์ 230 วัตต์
- กำลังดูดอากาศรวมสูงสุด 900 ลบ.ม./ชม.
- แผ่นกรองไอน้ำมัน Baffle Filter สแตนเลส สตีล
- พร้อมถ้วยรับน้ำมันที่สามารถถอดล้างทำความสะอาดได้ง่าย
- ปรับระดับความแรงได้ 3 ระดับ



- สามารถตั้งเวลาปิดเครื่องล่วงหน้าได้ 3 และ 7 นาที
- ไฟส่องสว่างแบบ LED 2 ดวง
- อัตราการกินไฟสูงสุด 232 วัตต์

ปกติ 20,000.-  
พิเศษ 15,900.-

90  
cm



## Chimney Hood

## เครื่องดูดควันชนิดติดตั้งผนัง

## K634XS90



- เครื่องดูดควันดีไซน์โมเดิร์น ทรงกล่องสเตนเลส สตีล
- มอเตอร์อลูมิเนียมอัลลอยด์ขนาดใหญ่ 380 วัตต์ ทนความร้อนสูง ไม่ขึ้นสนิม
- กำลังดูดอากาศรวมสูงสุด 1,188 ลบ.ม./ชม. สุทธิสูงสุด 950 ลบ.ม./ชม.
- ฟิลเตอร์อลูมิเนียม 5 ชั้น
- ปรับระดับความแรงได้ 4 ระดับ
- ตั้งเวลาปิดเครื่องล่วงหน้าได้ 3 และ 7 นาที
- ไฟส่องสว่างแบบ LED 2 ดวง
- อัตราการกินไฟสูงสุด 382 วัตต์

ปกติ 19,500.-

พิเศษ 14,900.-



More details and review on website



## K634XS60



- เครื่องดูดควันดีไซน์โมเดิร์น ทรงกล่อง สเตนเลส สตีล
- มอเตอร์อลูมิเนียมอัลลอยด์ 330 วัตต์ ทนความร้อนสูง ไม่ขึ้นสนิม
- กำลังดูดอากาศรวมสูงสุด 1,050 ลบ.ม./ชม. สุทธิสูงสุด 850 ลบ.ม./ชม.
- ฟิลเตอร์อลูมิเนียม 5 ชั้น
- ปรับระดับความแรงได้ 4 ระดับ
- ตั้งเวลาปิดเครื่องล่วงหน้าได้ 3 และ 7 นาที
- ไฟส่องสว่างแบบ LED 2 ดวง
- อัตราการกินไฟสูงสุด 332 วัตต์

ปกติ 18,500.-

พิเศษ 13,900.-



## KV738X90-1



## KV737X90-1



- เครื่องดูดควันทรงโฉบทรงกระจกโค้ง
- มอเตอร์อลูมิเนียมอัลลอยด์ขนาดใหญ่ 380 วัตต์ ทนความร้อนสูง ไม่ขึ้นสนิม
- กำลังดูดอากาศรวมสูงสุด 1,188 ลบ.ม./ชม. สุทธิสูงสุด 950 ลบ.ม./ชม.
- ฟิลเตอร์อลูมิเนียมขนาดใหญ่พิเศษ 5 ชั้น
- ปรับระดับความแรงได้ 3 ระดับ
- สามารถตั้งเวลาปิดเครื่องล่วงหน้าได้ 3 นาที และ 7 นาที
- ไฟส่องสว่างแบบ LED Bar
- อัตราการกินไฟสูงสุด 385 วัตต์

ปกติ 16,500.-

พิเศษ 9,990.-



ปกติ 17,500.-

พิเศษ 9,990.-



More details and review on website

## KF1610X90AL



- เครื่องดูดควันทรงโฉบสเตนเลส สตีล
- มอเตอร์อลูมิเนียมอัลลอยด์ 340 วัตต์
- กำลังดูดอากาศรวมสูงสุด 1,200 ลบ.ม./ชม. สุทธิสูงสุด 1,000 ลบ.ม./ชม.
- ฟิลเตอร์อลูมิเนียม
- ปรับระดับความแรงได้ 3 ระดับ
- ไฟส่องสว่างฮาโลเจน 2 ดวง
- อัตราการกินไฟสูงสุด 380 วัตต์
- ผลิตจากยุโรป

ปกติ 17,000.-

พิเศษ 13,900.-



## K631X90



- เครื่องดูดควันทรงโฉบสเตนเลส สตีล
- มอเตอร์อลูมิเนียมอัลลอยด์ขนาดใหญ่ 380 วัตต์ ทนความร้อนสูง ไม่ขึ้นสนิม
- กำลังดูดอากาศรวมสูงสุด 1,188 ลบ.ม./ชม. สุทธิสูงสุด 950 ลบ.ม./ชม.
- ฟิลเตอร์อลูมิเนียม 5 ชั้น
- ปรับระดับความแรงได้ 3 ระดับ
- ไฟส่องสว่างแบบ LED 2 ดวง
- อัตราการกินไฟสูงสุด 382 วัตต์

ปกติ 16,500.-

พิเศษ 9,990.-





## CEILING HOOD

### ROOM FRESHENER

เติมเต็มความสมบูรณ์  
ให้กับห้องครัวด้วย Ceiling hood

ระบายอากาศออกนอกห้องครัว ให้มีความสะอาด  
สดชื่น ด้วยการติดตั้งช่องบนฝ้า ช่วยให้มี  
ความสวยงามมากขึ้น และเป็นการตกแต่งห้องครัว  
ที่สวยงาม แบบ minimalist



### KBM60W120

- เครื่องดูดควันแบบติดฝ้าเพดาน พร้อมมอเตอร์ในตัว
- ขอบและหน้ากระดานกระจกสีใส สวยงามมีสไตล์
- มอเตอร์ดูดควัน 400 วัตต์
- กำลังดูดอากาศรวมสูงสุด 1,200 ลบ.ม./ชม.
- กำลังดูดสุทธิสูงสุด 1,000 ลบ.ม./ชม.
- มี Remote Control ควบคุมการทำงาน
- ไฟส่องสว่างแบบ LED Bar 2 ดวง (2 x 7 วัตต์)

\*สอบถามรายละเอียดเงื่อนไขการติดตั้งก่อนการสั่งซื้อ

ปกติ 82,000.-

**พิเศษ 54,900.-**

60  
x120  
cm

Remote  
Control



## Island Hood เครื่องดูดควันระโงมกลางห้อง

### IS901X90



- เครื่องดูดควันระโงมกลางห้องสแตนเลส สตีล และกระจกตรง
- มอเตอร์ออลมีเนียมอัลลอยด์ขนาดใหญ่ 380 วัตต์
- กำลังดูดอากาศรวมสูงสุด 1,188 ลบ.ม./ชม. สุทธิสูงสุด 950 ลบ.ม./ชม.
- ควบคุมการทำงานด้วย Remote Control
- ไฟส่องสว่างแบบ LED 4 ดวง
- อัตราการกินไฟสูงสุด 392 วัตต์
- ครอบติดตั้งกับฝ้าเพดานสูงไม่เกิน 247 ซม.

ปกติ 48,000.-

**พิเศษ 37,900.-**



### IS7010X90



- เครื่องดูดควันระโงมกลางห้องทรงกล่องสแตนเลส สตีล
- มอเตอร์ดูดควันขนาดใหญ่ 340 วัตต์
- กำลังดูดอากาศรวมสูงสุด 1,200 ลบ.ม./ชม. สุทธิสูงสุด 1,000 ลบ.ม./ชม.
- ควบคุมการทำงานแบบ Soft Touch Electronic Control
- ปรับระดับความแรงได้ 3 ระดับ และระดับแรงพิเศษ Intensive 10 นาที
- ไฟส่องสว่างแบบ LED 4 ดวง
- อัตราการกินไฟสูงสุด 344 วัตต์
- ครอบติดตั้งกับฝ้าเพดานสูงไม่เกิน 286 ซม.
- ผลิตจากประเทศอิตาลี

ปกติ 42,500.-

**พิเศษ 33,900.-**



### IS738XS90



- เครื่องดูดควันระโงมกลางห้องสแตนเลส สตีล และกระจกโค้งสวย
- มอเตอร์ออลมีเนียมอัลลอยด์ขนาดใหญ่ 380 วัตต์
- กำลังดูดอากาศรวมสูงสุด 1,188 ลบ.ม./ชม. สุทธิสูงสุด 950 ลบ.ม./ชม.
- ปรับระดับความแรงได้ 3 ระดับ
- สามารถตั้งเวลาปิดเครื่องล่วงหน้าได้ 3 6 9 12 และ 15 นาที
- ไฟส่องสว่างแบบ LED 4 ดวง
- อัตราการกินไฟสูงสุด 386 วัตต์
- ครอบติดตั้งกับฝ้าเพดานสูงไม่เกิน 276 ซม.

ปกติ 36,500.-

**พิเศษ 28,900.-**



## Standard Hood เครื่องดูดควันมาตรฐาน

### 2740X60 (60 cm.) | 2740X90 (90 cm.)

- เครื่องดูดควันมาตรฐานสแตนเลส สตีล
- มอเตอร์ดูดควัน 125 วัตต์ 2 ตัว
- กำลังดูดอากาศรวมสูงสุด 520 ลบ.ม./ชม. สุทธิสูงสุด 460 ลบ.ม./ชม.
- ฟิลเตอร์ออลมีเนียมกรองไอน้ำมัน > รุ่น 2740X60 - 2 ชั้น > รุ่น 2740X90 - 3 ชั้น
- ปรับระดับความแรงมอเตอร์ได้ 3 ระดับ
- ไฟส่องสว่างแบบ LED 2 ดวง (2 x 4 วัตต์)
- สามารถใช้ระบบหมุนเวียนภายในได้
- อัตราการกินไฟสูงสุด 258 วัตต์
- ผลิตจากยุโรป



#### 2740X60

ปกติ 9,500.-

**พิเศษ 5,990.-**



#### 2740X90

ปกติ 10,900.-

**พิเศษ 6,990.-**



### 2950X60 (60 cm.) | 2950X90 (90 cm.)

- เครื่องดูดควันมาตรฐานสแตนเลส สตีล
- มอเตอร์ดูดควัน 85 วัตต์ 2 ตัว
- กำลังดูดอากาศรวมสูงสุด 450 ลบ.ม./ชม. สุทธิสูงสุด 380 ลบ.ม./ชม.
- ฟิลเตอร์ออลมีเนียมกรองไอน้ำมัน 5 ชั้น
- ควบคุมการทำงานด้วยปุ่มกดใช้งานง่าย
- ปรับระดับความแรงมอเตอร์ได้ 3 ระดับ
- ไฟส่องสว่างแบบ LED 2 ดวง (2 x 2 วัตต์)
- สามารถใช้ระบบหมุนเวียนภายในได้
- อัตราการกินไฟสูงสุด 174 วัตต์



#### 2950X60

ปกติ 6,200.-

**พิเศษ 4,990.-**



#### 2950X90

ปกติ 7,200.-

**พิเศษ 5,990.-**



# BUILT-IN HOOD

ดีไซน์ลงตัว สวยงาม  
ติดตั้งในตู้เฟอร์นิเจอร์



เผยครัวสวย ด้วย Built-in hood เครื่องดูดควันชนิดติดตั้งในตู้เฟอร์นิเจอร์ ที่ให้ดีไซน์ได้ลงตัวของสไตล์ของครัวบิวอินภายในตู้อย่างสวยงาม มาพร้อมมอเตอร์ทรงพลังให้ “ดูดควัน และจับกลิ่น” ได้อย่างหมดห่วง และฟิลเตอร์ถอดล้างทำความสะอาดได้ง่าย

## SP745

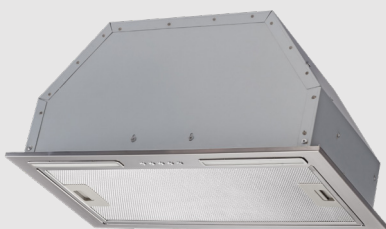

- เครื่องดูดควันชนิดติดตั้งในตู้เฟอร์นิเจอร์ โครงสร้างสแตนเลส สตีล
- มอเตอร์อลูมิเนียม 320 วัตต์
- กำลังดูดอากาศรวมสูงสุด 1,050 ลบ.ม./ชม. สุทธิสูงสุด 900 ลบ.ม./ชม.
- ฟิลเตอร์อลูมิเนียมขนาดใหญ่ 5 ชั้น
- ปรับระดับความแรงได้ 3 ระดับ
- ไฟส่องสว่างแบบ LED 2 ดวง
- อัตราการกินไฟสูงสุด 322 วัตต์

ปกติ 12,000.-  
พิเศษ 8,990.-



## SP545

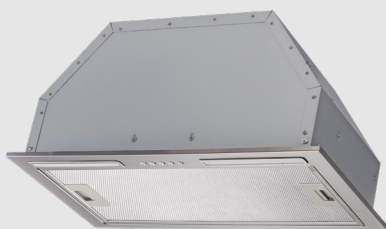

- เครื่องดูดควันชนิดติดตั้งในตู้เฟอร์นิเจอร์ โครงสร้างสแตนเลส สตีล
- มอเตอร์อลูมิเนียม 320 วัตต์
- กำลังดูดอากาศรวมสูงสุด 1,050 ลบ.ม./ชม. สุทธิสูงสุด 900 ลบ.ม./ชม.
- ฟิลเตอร์อลูมิเนียมขนาดใหญ่ 5 ชั้น
- ปรับระดับความแรงได้ 3 ระดับ
- ไฟส่องสว่างแบบ LED 2 ดวง
- อัตราการกินไฟสูงสุด 322 วัตต์

ปกติ 11,000.-  
พิเศษ 7,990.-



## SP541



- เครื่องดูดควันชนิดติดตั้งในตู้เฟอร์นิเจอร์ โครงสร้างสแตนเลส สตีล
- มอเตอร์ 155 วัตต์
- กำลังดูดอากาศรวมสูงสุด 550 ลบ.ม./ชม. สุทธิสูงสุด 480 ลบ.ม./ชม.
- ฟิลเตอร์อลูมิเนียมขนาดใหญ่ 5 ชั้น
- ปรับระดับความแรงได้ 3 ระดับ
- ไฟส่องสว่างแบบ LED 2 ดวง
- อัตราการกินไฟสูงสุด 157 วัตต์

ปกติ 9,500.-  
พิเศษ 5,990.-



## Slim Line Hood

## เครื่องดูดควันสลิมไลน์ ชนิดติดตั้งในเฟอร์นิเจอร์

### SL608GM/X60



- เครื่องดูดควันสลิมไลน์อัตโนมัติแบบต่อท่อออกด้านนอก
- สีนด้านหน้าสแตนเลส สตีล
- มอเตอร์ 250 วัตต์
- กำลังดูดอากาศรวมสูงสุด 1,000 ลบ.ม./ชม. สูงสุด 800 ลบ.ม./ชม.
- ฟिलเตอร์อลูมิเนียมกรองไอน้ำมัน
- ทำงานอัตโนมัติเมื่อเลื่อนแผงกันควันออกมา
- ปรับระดับความแรงได้ 3 ระดับ
- ไฟส่องสว่างฮาโลเจน 2 ดวง
- อัตราการกินไฟสูงสุด 290 วัตต์
- ผลิตจากยุโรป



ปกติ 17,000.-  
**พิเศษ 13,500.-**



### SL360W/X60



- เครื่องดูดควันสลิมไลน์อัตโนมัติ แบบต่อท่อออกด้านนอก
- สีนด้านหน้าสแตนเลส สตีล
- มอเตอร์ 115 วัตต์
- กำลังดูดอากาศรวมสูงสุด 480 ลบ.ม./ชม. สูงสุด 420 ลบ.ม./ชม.
- ฟिलเตอร์อลูมิเนียมกรองไอน้ำมัน
- ทำงานอัตโนมัติเมื่อเลื่อนแผงกันควันออกมา
- ปรับระดับความแรงได้ 3 ระดับ
- ไฟส่องสว่าง 2 ดวง
- อัตราการกินไฟสูงสุด 195 วัตต์
- ผลิตจากยุโรป



ปกติ 8,800.-  
**พิเศษ 5,990.-**



### SL206



- เครื่องดูดควันสลิมไลน์แบบหมุนเวียนภายใน
- สีนด้านหน้าสแตนเลส สตีล
- มอเตอร์ 85 วัตต์ 2 ตัว
- กำลังดูดอากาศรวมสูงสุด 450 ลบ.ม./ชม. สูงสุด 380 ลบ.ม./ชม.
- ฟिलเตอร์กรองไอน้ำมัน 2 แผ่น และ ตลับคาร์บอนสำหรับกรองกลิ่น
- ปรับระดับความแรงได้ 2 ระดับ
- ไฟส่องสว่าง 2 ดวง
- อัตราการกินไฟสูงสุด 250 วัตต์

ปกติ 9,000.-  
**พิเศษ 5,990.-**



## Hood Accessories

## อุปกรณ์สำหรับเครื่องดูดควัน

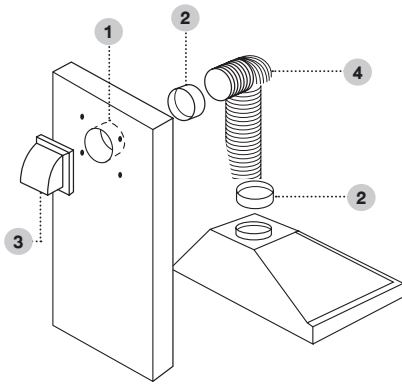

### 1 WALL TUBE



- ท่อฝังผนังสำหรับต่อกับ CONNECTOR
- MWT150 (150 มม. 6 นิ้ว) **พิเศษ 100.-**
  - MWT125 (125 มม. 5 นิ้ว) **พิเศษ 100.-**

### 2 CONNECTOR



- เชื่อมต่อท่อระบายอากาศ ใช้เชื่อมต่อกับฟลิกซ์, WALL TUBE และ AIR OUTLET
- MCN150 (150 มม. 6 นิ้ว) **พิเศษ 90.-**
  - MCN125 (125 มม. 5 นิ้ว) **พิเศษ 90.-**

### 3 AIR OUTLET

ฝาครอบช่องระบายอากาศคุณภาพสูง สแตนเลส สตีล AISI 304



- FCR150X (150 มม. 6 นิ้ว) **พิเศษ 890.-**
- FCR125X (125 มม. 5 นิ้ว) **พิเศษ 790.-**
- FCR100X (100 มม. 4 นิ้ว) **พิเศษ 650.-**



- MAR150WH (150 มม. 6 นิ้ว) **พิเศษ 335.-**
- MAR125WH (125 มม. 5 นิ้ว) **พิเศษ 335.-**



- MAG150WH (150 มม. 6 นิ้ว) **พิเศษ 295.-**
- MAG125WH (125 มม. 5 นิ้ว) **พิเศษ 295.-**
- MAG100WH (100 มม. 4 นิ้ว) **พิเศษ 225.-**



### 4 FLEXIBLE DUCT

ท่อนำอากาศสำหรับเครื่องดูดควัน

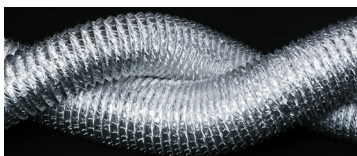

#### ขนาด 4 นิ้ว

- ยาว 1 ม. รหัส SM-B037 **ราคา 230.-**
- ยาว 2 ม. รหัส SM-B151 **ราคา 400.-**
- ยาว 3 ม. รหัส SM-B152 **ราคา 500.-**
- ยาว 10 ม. รหัส SM-B153 **ราคา 1,420.-**

#### ขนาด 5 นิ้ว

- ยาว 1 ม. รหัส SM-B100 **ราคา 255.-**
- ยาว 2 ม. รหัส SM-B154 **ราคา 480.-**
- ยาว 3 ม. รหัส SM-B155 **ราคา 680.-**
- ยาว 10 ม. รหัส SM-B156 **ราคา 1,580.-**

#### ขนาด 6 นิ้ว

- ยาว 1 ม. รหัส SM-B055 **ราคา 300.-**
- ยาว 2 ม. รหัส SM-B157 **ราคา 520.-**
- ยาว 3 ม. รหัส SM-B158 **ราคา 800.-**
- ยาว 10 ม. รหัส SM-B159 **ราคา 1,860.-**



04

# Dishwasher and Dish Dryer

A new definition of hygiene

# HALLMARK OF CLEANLINESS

เหนือระดับแห่งความสะอาดด้วยเทคโนโลยีล้างจานใหม่ล่าสุด  
ให้ทุกการล้างจานง่าย และสมบูรณ์แบบที่สุด

## LATEST IN DISH-CLEANING TECHNOLOGIES



เทคโนโลยี PUREBEAM ช่วยลดการสะสม  
และยับยั้งการเจริญเติบโตของเชื้อแบคทีเรีย  
และลดกลิ่นไม่พึงประสงค์

เครื่องล้างจาน MEX ได้รับการออกแบบด้วยเทคโนโลยีผสมผสาน PureBeam (UV + Ion Tech) แสง UV ที่ถูกปล่อยออกมา จะช่วยลดการสะสมและยับยั้งการเจริญเติบโตของเชื้อแบคทีเรียภายในตัวเครื่องและขณะเดียวกันประจุลบจะถูกปล่อยออกมาทำให้อนุภาคกลืนเป็นกลาง จึงสามารถลดกลิ่นไม่พึงประสงค์ที่เกิดจากจาน ชามสกปรกภายหลังการล้างนั้นได้อีกด้วย



เทคโนโลยี ION TECH ช่วยลดกลิ่นไม่พึงประสงค์

กลิ่นไม่พึงประสงค์ในเครื่องล้างจานสามารถเกิดขึ้นได้ภายหลังการล้าง กลิ่นเหล่านี้มักเกิดจากการสะสมของเศษอาหารที่เหลือค้างอยู่ในเครื่อง และบางครั้งอาจมาจากการดูแลเรื่องความสะอาดที่ไม่เหมาะสม ด้วยเทคโนโลยี Ion Tech ของเครื่องล้างจาน MEX จะทำการปล่อยประจุลบ ออกมาจับกับอนุภาคของกลิ่น ทำให้อนุภาคกลืนเป็นกลาง จึงช่วยลดปัญหากลิ่นไม่พึงประสงค์ภายในเครื่องล้างจานนั้นได้

HIGH QUALITY  
PRODUCT  
MADE IN  
EUROPE



A++  
ENERGY

A  
CLEANING

A  
DRYING

## FLEXIBLE BASKETS AND RACKS for more space to enjoy

HIGH  
CAPACITY

รองรับภาชนะได้มาก ภายในตัวเครื่องใหญ่  
สามารถใส่ภาชนะขนาดใหญ่ เช่น หม้อ หรือกระทะได้



ตะกร้าชั้นบนสุดสำหรับใส่ช้อนส้อม และเครื่องครัวขนาดเล็ก เช่น กัฟฟี่ ที่ตีไข่ สามารถดึงออกได้ เพื่อความยืดหยุ่นยิ่งขึ้น ในการใส่ภาชนะเข้าเครื่องล้างจาน และช่วยให้มีพื้นที่ในตะกร้าบนมากขึ้น



ตะกร้าบนแบบพับได้ ให้การวางแก้ว และภาชนะโตหลากหลายพร้อมชั้นวางแก้ว ขนาดใหญ่แบบปรับได้



ตะกร้าล้างขนาดใหญ่แบบพับได้ สามารถวางจานชาม และภาชนะขนาดใหญ่



ตะกร้าสำหรับใส่ช้อนส้อม แบบยกหัวออกจากเครื่องได้

Adjustable





## POWERFUL WASHING PROGRAMS



### Dual Pro Wash

เทคโนโลยีชั้นยอดที่ช่วยให้การล้างจานง่าย และสะดวกยิ่งขึ้นโดยสามารถแยกแรงดันน้ำได้ 2 พลังล้าง ถนนอ้อมแก้วที่แสนอบอุ่นของคุณบนตะแกรงบน และล้างหนักบนตะแกรงล่างได้อย่างสะอาดหมดจด



### Jet Wash

โปรแกรมล้างด่วนใน 14 นาที ด้วยการล้างภาชนะที่คราบสกปรกเล็กน้อย เช่น ชา กาแฟ นมและอื่นๆ โดยคงประสิทธิภาพความสะอาดได้ตามมาตรฐานสามารถล้างได้มากถึง 4 ชุดอาหารมาตรฐาน



### Smart Wash

เทคโนโลยี สมาร์ทวอช มีเซ็นเซอร์ช่วยตรวจจับความขุ่นของน้ำที่บ่งบอกถึงความสกปรกของจาน ชาม ในเครื่องล้างจาน เครื่องจะปรับอุณหภูมิ ระยะเวลา และปริมาณน้ำให้เหมาะสมได้โดยอัตโนมัติ



### Quick Clean

โปรแกรม Quick Clean ล้างเร็วแห้งไวใน 50 นาที เหมาะกับการล้างภาชนะที่สกปรกในระดับปกติคงประสิทธิภาพการทำความสะอาดได้อย่างดีเยี่ยมระดับคลาส A ช่วยให้คนประหยัดเวลา ไม่ต้องรอนาน



### Steam Wash

เทคโนโลยีการล้างด้วยพลังไอน้ำ ช่วยให้คราบสิ่งสกปรกที่เกาะติดบนจานชามนูน ล้างออกง่ายขึ้น ใจกับความสะอาดที่ทุกสุณามีมากยิ่งขึ้น

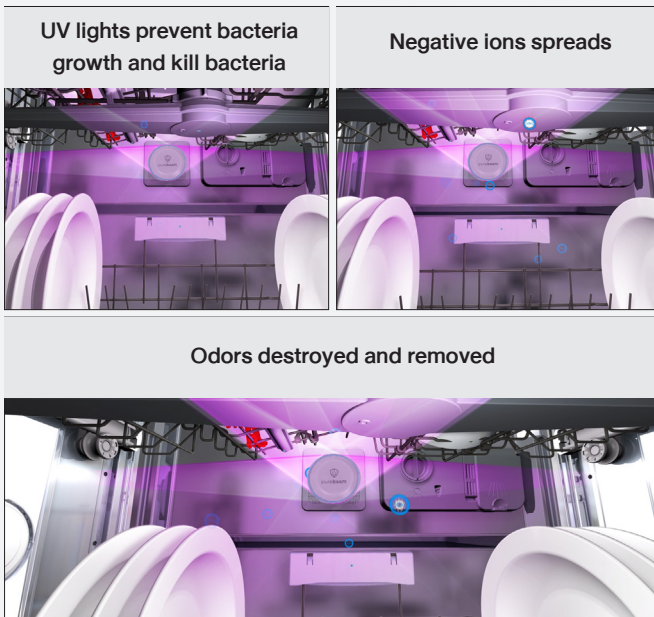

## BOOST PERFORMANCE WITH EXTRA FUNCTIONS

**Extra Hygienic Wash** ช่วยมั่นใจกับความปลอดภัยอย่างถูกสุขอนามัย ด้วยการล้างอุณหภูมิที่สูงขึ้นในตอนสุดท้ายของการล้างเพื่อกำจัดเชื้อโรคที่หลงเหลืออยู่

**Extra Rinse** ช่วยให้ถูกสุขอนามัยมากขึ้น ด้วยการเพิ่มระยะเวลาในการล้าง 4%-16% ตามแต่ละโปรแกรมในการล้าง

**Extra Dry** ช่วยให้การอบแห้งมีประสิทธิภาพที่ดียิ่งขึ้น ด้วยการเพิ่มอุณหภูมิของน้ำในขั้นตอนสุดท้ายของการล้าง และระยะเวลาการเป่าแห้งสูงสุด 10 นาที

**Extra Silent** ช่วยลดระดับเสียงขณะล้าง เครื่องทำงานเงียบขึ้น

**Extra Fast** ช่วยย่นระยะเวลาในการล้างลง โดยการเพิ่มอุณหภูมิและความดัน มั่นใจประสิทธิภาพในความสะอาด แม้ใช้เวลาไม่นาน



## MORE OPTIONS MORE CONVENIENT



### Half Load

ฟังก์ชันพิเศษล้างแบบครึ่งถัง เมื่อใส่ภาชนะไม่เต็มความจุเครื่องล้างจาน โดยสามารถเลือกล้างตะแกรงล่างหรือตะแกรงบนหรือทั้งสองอย่าง การทำงานของฟังก์ชันนี้ช่วยให้การล้างจานในแต่ละครั้งมีความสะอาดและคุณภาพการล้างสูงแม้จะลดปริมาณน้ำลงและใช้ไฟอย่างคุ้มค่า ทำให้คุณประหยัดน้ำและพลังงาน ประหยัดค่าน้ำและค่าไฟยิ่งขึ้นไปอีก



### Tablet Function

ฟังก์ชันนี้ช่วยให้การล้างจานด้วย tablet เกิดประสิทธิภาพสูงสุด โดยระบบจะประมวลผลการใช้อุณหภูมิที่เหมาะสมที่สุดคอยๆ ละลายและผสม tablet อย่างสมบูรณ์ จึงหมดปัญหา tablet ละลายไม่สมบูรณ์ระหว่างการล้าง



### Delay Timer

สะดวกสบายด้วยโปรแกรมการตั้งเวลาการทำงานล่วงหน้าได้ 1-24 ชั่วโมง ไม่ว่าเวลาไหนก็หมดกังวลเรื่องการล้างจาน ให้คุณเลือกโปรแกรมในการล้างและเวลาที่ต้องการตามความสะดวก เครื่องจะเริ่มทำงานตามเวลาที่ตั้งไว้และจะแสดงผลเวลาที่เหลือโดยอัตโนมัติ



### Child Lock

ระบบล็อกเพื่อความปลอดภัยจากการกดปุ่มไม่ตั้งใจ

# Dishwasher เครื่องล้างจานตั้งพื้น

**NEW ARRIVAL! DV813DX**



- สีสแตนเลส สตีล Dark Inox ชนิดไม่ทิ้งรอยนิ้วมือ
- ขนาด 60 ซม. / ภายในตัวเครื่องสแตนเลส สตีล
- เทคโนโลยี Purebeam

**8 โปรแกรม 4 ฟังก์ชันการทำงาน**

- |                                    |                       |
|------------------------------------|-----------------------|
| > Jet Wash 14 min                  | > Extra Hygienic Wash |
| > Quick 30 min 40° C               | > Extra Dry           |
| > Eco                              | > Extra Silent        |
| > Dual Pro Wash 60° C              | > Extra Fast          |
| > Super 50 min 65° C (Quick Clean) |                       |
| > Smart 30° C - 50° C              |                       |
| > Smart 50° C - 70° C              |                       |
| > Steam Wash                       |                       |

- ตั้งเวลาการทำงานล่วงหน้าได้ 1 – 24 ชั่วโมง
- ควบคุมการทำงานด้วยระบบสัมผัส จอแสดงผลแบบ LED บอกสถานะการทำงาน ระยะเวลาการล้าง และการตั้งค่าต่างๆ
- โฟลิวินาเยนเทียมเมื่อเกลือและน้ำยาแหววาวหมด
- ตะแกรงภาษาชนะปรับตามการใช้งานได้
  - > ตะแกรงชั้นบนสุดแบบ 2 in 1 แยกอิสระถอดออกได้
  - > ตะแกรงบน ปรับความสูงได้ 3 ระดับ ตะแกรงพับได้
  - > ตะแกรงล่างขนาดใหญ่ มีตะแกรงแบบพับได้ 2 ส่วน
  - > ตะแกรงใส่ช้อน-ส้อมแบบหัว
- ตัวกรอง Anti-Bacterial เพื่อสุขอนามัยที่ดีกว่า
- มีระบบป้องกันการเกิด Overflow Leakage และ Heater Protection
- ปริมาณการใช้น้ำ 9 ลิตร/รอบการล้างปกติ

ปกติ 41,900.-  
**พิเศษ 29,900.-**



**NEW ARRIVAL! DI813DG**



- สีเทาเข้ม
- ขนาด 60 ซม. / ภายในตัวเครื่องสแตนเลส สตีล
- เทคโนโลยี Ion Tech

**8 โปรแกรม 3 ฟังก์ชันการทำงาน**

- |                                    |                       |
|------------------------------------|-----------------------|
| > Prewash                          | > Extra Hygienic Wash |
| > Quick 30 min 40° C               | > Extra Rinse         |
| > Eco                              | > Extra Dry           |
| > Super 50 min 65° C (Quick Clean) |                       |
| > Daily 65° C (Hybrid Wash)        |                       |
| > Smart 30° C - 50° C              |                       |
| > Smart 50° C - 60° C              |                       |
| > Smart 60° C - 70° C              |                       |

- ตั้งเวลาการทำงานล่วงหน้าได้ 1 – 24 ชั่วโมง
- ควบคุมการทำงานด้วยปุ่มกด จอแสดงผลแบบ LED บอกสถานะการทำงาน ระยะเวลาการล้าง และการตั้งค่าต่างๆ
- โฟลิวินาเยนเทียมเมื่อเกลือและน้ำยาแหววาวหมด
- ตะแกรงภาษาชนะปรับตามการใช้งานได้
  - > ตะแกรงชั้นบนสุดสามารถถอดออกได้
  - > ตะแกรงบน ปรับความสูงได้ 3 ระดับ ตะแกรงพับได้
  - > ตะแกรงล่างขนาดใหญ่ มีตะแกรงแบบพับได้ 1 ส่วน
  - > ตะแกรงใส่ช้อน-ส้อมแบบหัว
- ตัวกรอง Anti-Bacterial เพื่อสุขอนามัยที่ดีกว่า
- ปริมาณการใช้น้ำ 9 ลิตร/รอบการล้างปกติ

ปกติ 33,500.-  
**พิเศษ 23,900.-**



**NEW ARRIVAL! DK612W**



- สีขาว
- ขนาด 60 ซม. / ภายในตัวเครื่องสแตนเลส สตีล

**6 โปรแกรม**

- > Prewash
- > Quick 30 min 40° C
- > Eco
- > Super 50 min 65° C (Quick Clean)
- > Intensive 65° C
- > Hygiene 70° C

- ตั้งเวลาการทำงานล่วงหน้าได้ 3, 6, และ 9 ชั่วโมง
- โฟลิวินาเยนเทียมเมื่อเกลือ และน้ำยาแหววาวหมด
- ควบคุมการทำงานด้วยลูกบิด และปุ่มกดใช้งานง่าย
- ตะแกรงภาษาชนะ
  - > ตะแกรงบน ปรับความสูงได้ 3 ระดับ
  - > ตะแกรงพับได้
  - > ตะแกรงล่างขนาดใหญ่
  - > ตะแกรงใส่ช้อน-ส้อมแบบหัว

ปกติ 27,900.-  
**พิเศษ 19,900.-**



**เกลือบริสุทธิ์**  
สำหรับใช้กับเครื่องล้างจาน  
ขนาดบรรจุ 1.5 กิโลกรัม  
ปกติ 285.-  
**พิเศษ 230.-**

# Dish Dryer เครื่องอบจานไฟฟ้าชนิดตั้งโต๊ะ

**DM60E-1**



ปกติ 5,900.-  
**พิเศษ 3,990.-**



- 4 โปรแกรมการทำงาน
  - > โปรแกรมอบอัตโนมัติ
  - > โปรแกรมอบลมร้อน
  - > โปรแกรมอบแห้ง
  - > โปรแกรมจัดเก็บภาษาชนะในเครื่อง
- ขนาด 60 ลิตร
- ความจุภาษาชนะ (จาน) 10 ชั้น
- อบด้วยพัดลมร้อน 70° C (± 5° C)
- ควบคุมการทำงานด้วยระบบสัมผัส
- ระบบลือกแผงควบคุม
- ระบบหยุดอัตโนมัติเมื่อเปิดฝาครอบ
- ตะแกรงวางภาษาชนะสแตนเลส สตีล AISI304
- ลดกลิ่นอับหลังการล้างจาน

**DM60B-1**



ปกติ 4,900.-  
**พิเศษ 2,990.-**

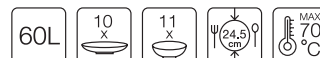

- ขนาด 60 ลิตร
- ความจุภาษาชนะ (จาน) 10 ชั้น
- ควบคุมการทำงานด้วยปุ่มหมุนใช้งานง่าย
- ตั้งเวลาอบแห้งได้สูงสุด 60 นาที
- อบด้วยพัดลมร้อน 70° C (± 5° C)
- ตะแกรงวางภาษาชนะสแตนเลส สตีล AISI304
- ระบบหยุดอัตโนมัติเมื่อเปิดฝาครอบ
- ลดกลิ่นอับหลังการล้างจาน



05

# | Composite Sink

More stylish choices to lighten  
your daily chores



reddot design award  
best of the best 2021

METRIX BY elleci

## DIALOGO

BEST EVER KITCHEN WORKSTATION

สุนทรียภาพในพื้นที่ครัวที่เยี่ยมที่สุด

DIALOGO สุดยอดไอเดียและนวัตกรรมการออกแบบ  
อ่างล้างจานที่ดีที่สุดแห่งปี การันตีด้วยรางวัลการออกแบบ  
ยอดเยี่ยม Best of the Best รางวัลสูงสุดจาก  
Red Dot Design Award 2021

DIALOGO Workstation อีกระดับของการผสมผสานทาง  
เทคโนโลยีและนวัตกรรมชั้นเยี่ยม รังสรรค์การออกแบบพื้นที่  
การใช้งานของอ่างล้างจานได้อย่างลงตัว ฟังก์ชันการใช้งานและ  
พื้นที่การใช้สอยถูกต้องตามหลักสรีระศาสตร์ เพิ่มความครบ  
ครันด้วยอุปกรณ์เสริมที่หลากหลาย อำนวยความสะดวกให้  
กับผู้ใช้งานในการจัดเตรียมอาหาร ล้างทำความสะอาด  
ตลอดจนจัดเก็บแก้วและอุปกรณ์ทำครัวได้อย่างเรียบร้อย  
ให้พื้นที่ครัวเป็นพื้นที่สวย หูหรรตาลอดการใช้งาน





อ่างล้างจานซีรีส์ DIALOGO และ TEM ผลิตจากเนื้อเซรามิกสังเคราะห์คุณภาพขนาดนาโนผสมผสานเข้ากับอะคริลิครีเซิน โฟर्मตัวจนเป็นเนื้ออ่างล้างจาน Keratek Plus ที่ละเอียดที่สุดจนได้รับการจดสิทธิบัตรเฉพาะ ให้ผิวสัมผัสเนียน สลื่น ชวนหลงใหล เนื้อสีละเอียดสม่ำเสมอระดับ High Definition เพิ่มสุนทรียภาพให้กับครัวทุกสไตล์



**KERATEK<sup>®</sup> Plus**  
CERAMIC NANOTECHNOLOGY CNG

ด้วยการรังสรรค์วัตถุดิบชั้นยอดและการเทคโนโลยีการผลิตอันทันสมัย ทำให้อ่างล้างจานในซีรีส์ DIALOGO และ TEM ได้รับการยกระดับให้เป็นอ่างล้างจานที่มีความแข็งแรง สวยหรูระดับพรีเมียม อายุการใช้งานยาวนานกว่า

ด้วยเนื้อละเอียดขั้นสุดของ Keratek Plus ทำให้ไม่เหลือรูพรุนให้เกิดคราบชา กาแฟ และไวน์บนอ่างล้างจาน หรือแม้แต่การสะสมของแบคทีเรียที่ไม่พึงประสงค์ จึงทำความสะอาดง่ายมาก ถูกสูงอนามัยควบคู่กับความสะดวกสบาย อีกทั้งยังปลอดภัยและเป็นมิตรต่อสิ่งแวดล้อมอีกด้วย

**NEW ARRIVAL!**

อ่างล้างจานเนื้อเซรามิกสังเคราะห์

**DIALOGO-ST-K86 | สีดำ**



**DIALOGO-ST-K83 | สีส้มอิฐ**

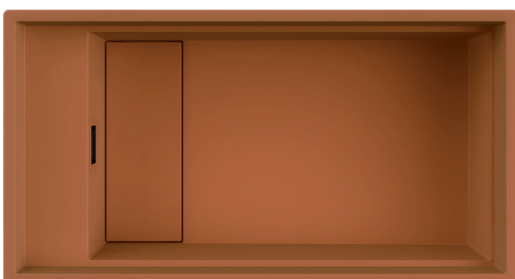

**METRIX BY elleci**

**อ่างล้างจาน 1 หลุม เนื้อเซรามิกสังเคราะห์ ขอบหนา 0.6 มม. พร้อมฝาปิดตะตืออ่าง**

- ขนาดอ่าง 86 x 46 ซม.
- ขนาดหลุม 69.4 x 39.6 ซม.
- หลุมลึก 22 ซม.
- ขนาดเจาะพอร์นิจอร์ 85 x 45 ซม.
- ตะตืออ่างชนิด pop-up ขนาด 3.5 นิ้ว สีดำ พร้อมท่อน้ำล้น ท่อน้ำทิ้งและท่อกันกลิ่น P-TRAP

ปกติ 52,600.-  
**พิเศษ 38,900.-**



**DIALOGO-ST-K81 | สีเขียว**



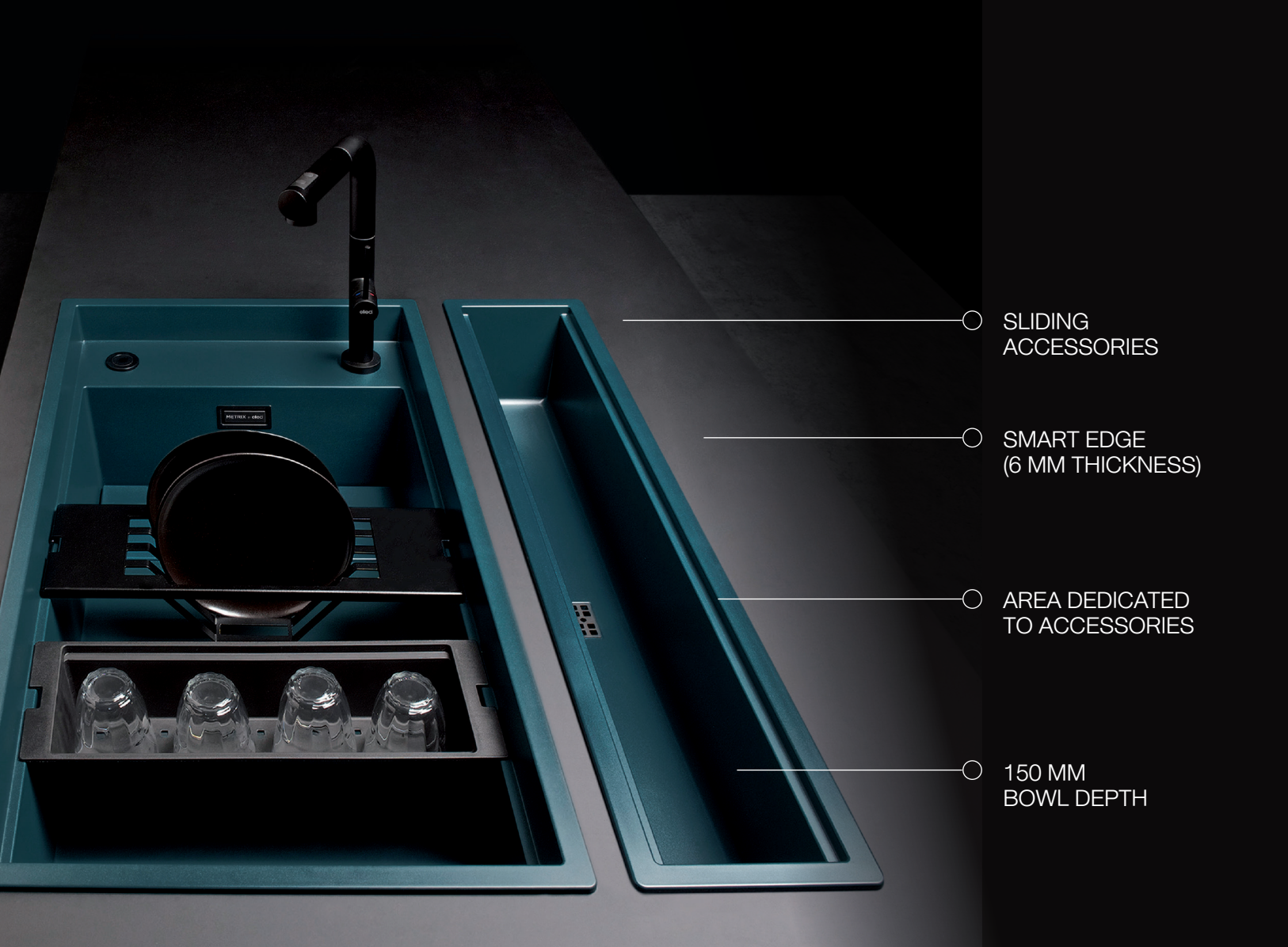

**NEW ARRIVAL!**

อ่างล้างจานเนื้อเซรามิกสังเคราะห์

**METRIX** BY **elleci**

**DIALOGO-TR-K86 | สีดำ**

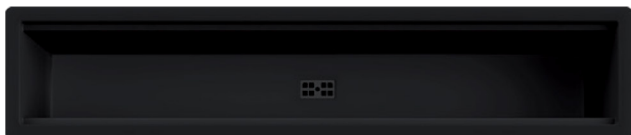

อ่างล้างจาน 1 หลุม เนื้อเซรามิกสังเคราะห์ ขอบหนา 0.6 มม.

- ขนาดอ่าง 86 x 18 ซม.
- ขนาดหลุม 82 x 11.9 ซม.
- หลุมลึก 15 ซม.
- ขนาดเจาะเฟอร์นิเจอร์ 85 x 17 ซม.

ปกติ 22,900.-  
**พิเศษ 16,900.-**

**MADE IN ITALY**

**DIALOGO-TR-K83 | สีส้มอิฐ**



**DIALOGO-TR-K81 | สีเขียว**



## DIALOGO Accessories

อุปกรณ์เสริมสำหรับอ่างล้างจานเนื้อเซรามิกสังเคราะห์ รุ่น DIALOGO



### DIALOGO-COLANDER

ภาชนะเด็ดน้ำ ผลิตจากพลาสติก PP  
สีดำ ขนาด 40.8 x 13.8 x 8.4 ซม.

ปกติ 2,700.-  
**พิเศษ 1,990.-**



### DIALOGO-TY408

ภาชนะเด็ดน้ำ ผลิตจากอลูมิเนียม  
สีดำ ขนาด 40.8 x 13.7 x 1.1 ซม.

ปกติ 5,400.-  
**พิเศษ 3,990.-**

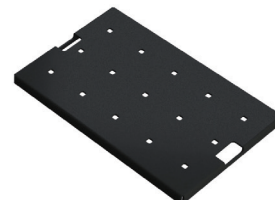

### DIALOGO-TY204

ภาชนะเด็ดน้ำ ผลิตจากอลูมิเนียม  
สีดำ ขนาด 20.4 x 13.7 x 1.1 ซม.

ปกติ 3,800.-  
**พิเศษ 2,790.-**

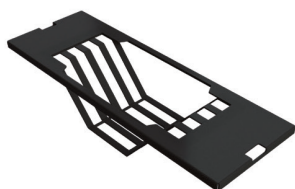

### DIALOGO-DRAINER

ตะแกรงสะเด็ดน้ำ ผลิตจากอลูมิเนียม  
สีดำ ขนาด 40.8 x 13.7 x 1.1 ซม.

ปกติ 7,700.-  
**พิเศษ 5,690.-**



### DIALOGO-CB-KIT2

ชุดตะแกรงอลูมิเนียมสีดำ และถัง (HPL)  
ขนาด 40.8 x 13.7 x 18 ซม.

ปกติ 11,900.-  
**พิเศษ 8,790.-**



### RM440

ตะแกรงแบบม้วน ผลิตจากโลหะชุบซิลิโคน  
กันสนิม ขนาด 44.0 x 30.0 x 10 ซม.

ปกติ 3,500.-  
**พิเศษ 2,590.-**

DIALOGO-TY204 / DIALOGO-CB-KIT2

DIALOGO-TY408



RM440

DIALOGO-COLANDER

DIALOGO-DRAINER

## METRIX BY elleci

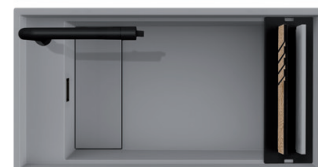



## DIALOGO WORKSTATION

นวัตกรรมการออกแบบพื้นที่การใช้งานของอ่างล้างจานที่ถูกต้องตามหลัก  
สรีระศาสตร์ ด้วยการเพิ่มฟังก์ชันการใช้งานของอ่างล้างจานด้วยอุปกรณ์เสริม  
ที่หลากหลายและครบครัน อำนวยความสะดวกแก่ผู้ใช้งานได้อย่างลงตัว  
ให้ครัวสวย หรูหรา สะท้อนรสนิยมของผู้ใช้งานได้อย่างมีระดับ

**NEW ARRIVAL!**

**METRIX** BY **elleci**

DIALOGO Kitchen Work Station  
ชุดเซทอ่างล้างจานเนื้อเซรามิคสังเคราะห์

DIALOGO-ST-K86SET | สีดำ



DIALOGO-ST-K83SET | สีส้มอิฐ



DIALOGO-ST-K81SET | สีเขียว



ถาดสะเด็ดน้ำ  
DIALOGO-TY408



ถาดสะเด็ดน้ำ  
DIALOGO-TY204



ถาดสะเด็ดน้ำ  
DIALOGO-COLANDER

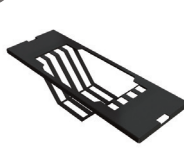

ตะแกรงสะเด็ดน้ำ  
DIALOGO-DRAINER

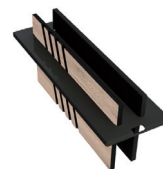

ชุดเขียงอลูมิเนียม  
DIALOGO-CB-KIT2



ตะแกรงแบบบั้ง  
RM440



Standard



Undermount



ขอบหนา  
6 มม.



หลุมขนาดใหญ่



มีแนวขอบสำหรับวาง  
อุปกรณ์เลื่อนไปมาได้



ช่องระบายน้ำบุติโซนสวย  
รูปสี่เหลี่ยมผืนผ้า

ปกติ 105,200.-  
**พิเศษ 77,900.-**

**MADE IN ITALY**





### WATER REPELLENT AND STAIN RESISTANT

เนื้อสัมผัสที่โดดเด่นของ Keratek Plus สามารถกับน้ำซึมเข้าไปในเนื้ออ่างล้างจาน และยังมีคุณสมบัติต้านทานการซึมของชา กาแฟ และไวน์ ทำความสะอาดง่าย ไม่ทิ้งคราบสกปรกให้ผิวอ่างคงความสวยงามต่อไป



### THERMAL SHOCK RESISTANCE

อ่างล้างจาน METRIX ได้รับการออกแบบให้ทนทานต่อการใช้งานเนื้ออุณหภูมิมีการเปลี่ยนแปลงอย่างฉับพลัน เช่น การเทน้ำร้อนลงในอ่างล้างจานแล้วเปิดน้ำเย็นตามในทันที ไม่เกิดรอยร้าวหรือแตกเสียหายซึ่งต่างจากอ่างล้างจานสังเคราะห์ทั่วไปที่อาจเกิดรอยร้าวในหลุมอ่างล้างจานได้



### UV PROTECTION

สารผสมในเนื้อเซรามิกสังเคราะห์ สามารถป้องกันรังสียูวี และมีอายุการใช้งานยาวนาน สีของพื้นผิวไม่เปลี่ยนแปลงเพราะไม่ทำปฏิกิริยากับแสงยูวี สีจึงไม่ซีดจาง อย่างไรก็ตามเพื่อความสวยงามตลอดอายุการใช้งาน ไม่ควรติดตั้งในบริเวณที่สัมผัสกับแสงแดดจัดโดยตรง



### ANTI-BACTERIA

อ่างล้างจาน METRIX คำนึงถึงสุขอนามัยของผู้ใช้งานเป็นสำคัญ ด้วยเนื้อละเอียดขั้นสุดของ Keratek Plus ทำให้ไม่เหลือรูพรุนที่อาจก่อให้เกิดการสะสมของแบคทีเรียที่ไม่พึงประสงค์ ทำความสะอาดง่ายภายหลังการใช้งานปลอดภัยต่อผู้ใช้งานและเป็นมิตรต่อสิ่งแวดล้อมอีกด้วย



### IMPACT RESISTANCE

อ่างล้างจาน METRIX คงคุณภาพและความสวยงามควบคู่กันด้วยนวัตกรรมผสมของวัสดุเคลือบและหล่อขึ้นรูปและหมุนร้อนตลอดเวลาทำให้อนุภาคของวัสดุเคลือบเข้ากัน กระจายตัวอย่างสม่ำเสมอทั่วทั้งอ่าง ทำให้อ่างล้างจานทนทานต่อแรงกระแทกและความร้อนกว่าอ่างล้างจานเนื้อสังเคราะห์ทั่วไป



### SMOOTHER AND HARDER

เทคโนโลยีอันทันสมัย GPS ช่วยให้เนื้อเซรามิกสังเคราะห์อนุภาคที่เล็กมากระดึบนานเข้ากันได้มากกว่าอะคริลิกเรซิน เกิดผิวสัมผัสที่เนียนละเอียด เพิ่มการต้านทานต่อการขีดข่วนและแรงขีดข่วนแบบไม่ตั้งใจจากการใช้งานประจำวัน

**NEW ARRIVAL!**

## อ่างล้างจานเนื้อเซรามิกสังเคราะห์

# METRIX

### TEM100BL | สีดำ



### TEM100CY | สีส้มอิฐ



### อ่างล้างจาน 1 หลุม เนื้อเซรามิกสังเคราะห์

- ขนาดอ่าง 75.6 x 45.6 ซม.
- ขนาดจานเฟอร์นิเจอร์ 74.5 x 44.5 ซม.
- ขนาดหลุม 70 x 40 ซม.
- สะดืออ่าง 3.5 นิ้ว สีดำ พร้อมท่อน้ำล้น
- หลุมลึก 20 ซม.
- ท่อน้ำทิ้งและท่อน้ำกลับ P-TRAP

ปกติ 29,600.-  
**พิเศษ 21,900.-**

**MADE IN ITALY**

### TEM100NG | สีเขียว

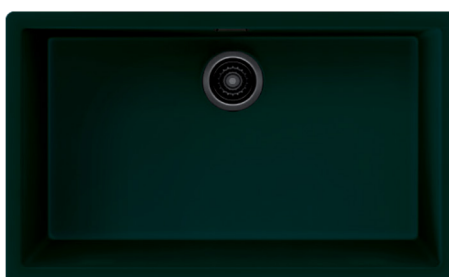



# METRIX

## เรียบ เท่ อย่างมีสไตล์ เพิ่มเสน่ห์ให้กับครัวที่ไม่เหมือนใคร

อ่างล้างจานเนื้อแกรนิตสังเคราะห์ NUOVO+GRANITO ผลิตด้วยเทคโนโลยีที่ทันสมัยจากโรงงานมาตรฐานโลก ประเทศอิตาลี โดดเด่นทั้งเรื่องดีไซน์ และคุณภาพ ผสานความแข็งแรงของผงแกรนิตธรรมชาติคุณภาพสูงเข้ากับอะคริลิก เรซิน ผ่านขั้นตอนการหล่อเนื้อผงแกรนิต ด้วยแม่พิมพ์ที่หมุนร้อนตลอดเวลา เพื่อให้อนุภาคของผงแกรนิตกระจายตัวสม่ำเสมอเป็นเนื้อเดียวกันอย่างสมบูรณ์ ทำให้อ่างล้างจานแข็งแรงในทุกๆ ส่วน สามารถทนความร้อน ทนต่อแรงกระแทก และการขีดขูดได้ดี อีกทั้งยังผสมสาร Silver Ion ช่วยป้องกันการเจริญเติบโตของแบคทีเรียเพื่อให้เป็น "อ่างล้างจานที่สมบูรณ์แบบที่สุด"



### THERMAL SHOCK RESISTANCE

อ่างล้างจานเนื้อแกรนิตสังเคราะห์ ได้รับการออกแบบให้ทนทานต่อการใช้งานแม่จูนหมุมจะมีการเปลี่ยนแปลงโดยเฉียบพลัน เช่น การเทน้ำร้อนลงในอ่างล้างจานแล้วเปิดน้ำเย็นตามในทันที จะไม่เกิดรอยร้าว หรือแตกเสียหายซึ่งต่างจากอ่างล้างจานแกรนิตสังเคราะห์โดยทั่วไปที่อาจเกิดรอยร้าวในหลุมอ่างล้างจานได้



### IMPACT RESISTANCE

ด้วยเทคโนโลยีอันทันสมัย อ่างล้างจานเนื้อแกรนิตสังเคราะห์ METRIX คุณภาพการใช้งานได้อย่างยาวนานด้วยเนื้อวัสดุที่ทนทานต่อแรงกระแทก และความร้อน ยากต่อการเกิดรอยขีดข่วนแบบไม่ตั้งใจจากการวางภาชนะต่างๆ



### ANTI-BACTERIA

อ่างล้างจานเนื้อแกรนิตสังเคราะห์ METRIX คำนึงถึงสุขภาพอนามัยของผู้ใช้งานเป็นสำคัญ ด้วยเทคโนโลยีการผลิตเนื้อแกรนิตสังเคราะห์แบบ Granitek และ Metaltek ที่ช่วยให้ไม่ก่อให้เกิดการสะสมของแบคทีเรียจากการใช้งาน นอกจากนี้มีสาร Silver Ion ในเนื้อวัสดุยังช่วยป้องกันการเจริญเติบโตของแบคทีเรียได้อีกด้วย ตอบโจทย์ด้านสุขอนามัยได้เป็นอย่างดี



### UV PROTECTION

สารผสมในเนื้อแกรนิตสังเคราะห์ สามารถป้องกันรังสียูวี และมีอายุการใช้งานยาวนาน ตลอดจนสีของพื้นผิวไม่เปลี่ยนแปลง เพราะไม่ทำปฏิกิริยากับแสงยูวี สิ่งนี้ไม่ชัดเจน ใดๆก็ตามเพื่อความสวยงามตลอดอายุการใช้งาน ไม่ควรติดตั้งในบริเวณที่สัมผัสกับแสงแดดโดยตรง

## RIM Series อ่างล้างจานเนื้อแกรนิตสังเคราะห์

### RIM21CE | สีปูนเปลือย



#### อ่างล้างจานเนื้อแกรนิตสังเคราะห์ 2 หลุม 1 ที่พัก

- ขนาดอ่าง 116 x 51.5 ซม.
- ขนาดหลุม 33 x 41.5 ซม. หลุมลึก 21 ซม.
- ขนาดเจาะเฟอร์นิเจอร์ 114 x 48 ซม.
- ระบบระบายน้ำ Compact Drain

ปกติ 29,000.-

**พิเศษ 22,900.-**

MADE IN ITALY

### ■ RIM20

### RIM20BL | สีดำ



#### อ่างล้างจานเนื้อแกรนิตสังเคราะห์ 2 หลุม

ปกติ 25,000.-

**พิเศษ 19,900.-**

### ■ RIM11

### RIM11BL | สีดำ



#### อ่างล้างจานเนื้อแกรนิตสังเคราะห์ 1 หลุม 1 ที่พัก

ปกติ 27,000.-

**พิเศษ 21,500.-**



#### พิเศษ! เฉพาะ RIM SERIES ระบบระบายน้ำแบบ COMPACT DRAIN

มาพร้อมท่อน้ำสัน ที่ออกแบบให้อยู่ขอบอ่าง  
เพื่อความสะอาดสวยงามในการใช้งาน  
และระบบที่ติดตั้งได้ง่าย

### RIM20CE | สีปูนเปลือย



- ขนาดอ่าง 86 x 51.5 ซม.
- ขนาดหลุม 37 x 41.5 ซม. หลุมลึก 21 ซม.
- ขนาดเจาะเฟอร์นิเจอร์ 84 x 48 ซม.
- ระบบระบายน้ำ Compact Drain

MADE IN ITALY

### RIM11CE | สีปูนเปลือย



- ขนาดอ่าง 100 x 51.5 ซม.
- ขนาดหลุม 46.5 x 41.5 ซม. หลุมลึก 21 ซม.
- ขนาดเจาะเฟอร์นิเจอร์ 98 x 48 ซม.
- ระบบระบายน้ำ Compact Drain

MADE IN ITALY

## KIN Series อ่างล้างจานเนื้อแกรนิตสังเคราะห์

# METRIX

### ■ KIN21

KIN21BL | สีดำ



อ่างล้างจานเนื้อแกรนิตสังเคราะห์ 2 หลุม 1 ที่พิก

ปกติ 21,000.-

\* พิเศษ 16,900.-

KIN21CM | สีโครเมียม



- ขนาดอ่าง 116 x 51 ซม.
- ขนาดหลุม 32.5 x 42.1 ซม. หลุมลึก 20 ซม.
- ขนาดเจาะเฟอร์นิเจอร์ 114 x 48 ซม.
- สดืออ่าง 3.5 นิ้ว พร้อมท่อน้ำล้น ท่อน้ำทิ้ง และท่อกันกลิ่น (P-Trap)

MADE IN ITALY

### ■ KIN20

KIN20BL | สีดำ



อ่างล้างจานเนื้อแกรนิตสังเคราะห์ 2 หลุม

ปกติ 18,000.-

\* พิเศษ 13,900.-

KIN20CM | สีโครเมียม



- ขนาดอ่าง 86 x 51 ซม.
- ขนาดหลุม 36.5 x 42.1 ซม. หลุมลึก 20 ซม.
- ขนาดเจาะเฟอร์นิเจอร์ 84 x 48 ซม.
- สดืออ่าง 3.5 นิ้ว พร้อมท่อน้ำล้น ท่อน้ำทิ้ง และท่อกันกลิ่น (P-Trap)

MADE IN ITALY

### ■ KIN11

KIN11BL | สีดำ



อ่างล้างจานเนื้อแกรนิตสังเคราะห์ 1 หลุม 1 ที่พิก

ปกติ 18,000.-

\* พิเศษ 13,900.-

KIN11CM | สีโครเมียม



- ขนาดอ่าง 100 x 51 ซม.
- ขนาดหลุม 47.8 x 42.1 ซม. หลุมลึก 20 ซม.
- ขนาดเจาะเฟอร์นิเจอร์ 98 x 48 ซม.
- สดืออ่าง 3.5 นิ้ว พร้อมท่อน้ำล้น ท่อน้ำทิ้ง และท่อกันกลิ่น (P-Trap)

MADE IN ITALY

\* หมายเหตุ: ไม่รวมท่อน้ำในรูป

# METRIX

## ■ KIN100

### KIN100BL | สีดำ



อ่างล้างจานเนื้อแกรนิตสังเคราะห์ 1 หลุม

ปกติ 18,000.-

**\* พิเศษ 13,900.-**

### KIN100CM | สีโครเมียม



- ขนาดอ่าง 79 x 50 ซม.
- ขนาดหลุม 72 x 40 ซม. หลุมลึก 20 ซม.
- ขนาดเจาะเฟอร์นิเจอร์ 77 x 48 ซม.
- สะดืออ่าง 3.5 นิ้ว พร้อมท่อน้ำล้น ท่อน้ำทิ้ง และท่อกันกลิ่น (P-Trap)

**MADE IN ITALY**

## Undermount KIN Series

อ่างล้างจานเนื้อแกรนิตสังเคราะห์ ชนิดติดตั้งใต้ท็อปเฟอร์นิเจอร์

## ■ KIN100U

### KIN100UBL | สีดำ



### KIN100UCE | สีปูนเปลือย



อ่างล้างจานเนื้อแกรนิตสังเคราะห์ 1 หลุม

- ขนาดอ่าง 76 x 44 ซม.
- ขนาดหลุม 72 x 40 ซม. หลุมลึก 20 ซม.
- ขนาดเจาะเฟอร์นิเจอร์ 72.5 x 40.2 ซม.
- สะดืออ่าง 3.5 นิ้ว พร้อมท่อน้ำล้น ท่อน้ำทิ้ง และท่อกันกลิ่น (P-Trap)

ปกติ 18,000.-

**พิเศษ 13,900.-**

**MADE IN ITALY**

## ■ KIN15U

### KIN15UBL | สีดำ



### KIN15UCE | สีปูนเปลือย



อ่างล้างจานเนื้อแกรนิตสังเคราะห์ 1 หลุม

- ขนาดอ่าง 54 x 44 ซม.
- ขนาดหลุม 50 x 40 ซม. หลุมลึก 20 ซม.
- ขนาดเจาะเฟอร์นิเจอร์ 50 x 40 ซม.
- สะดืออ่าง 3.5 นิ้ว พร้อมท่อน้ำล้น ท่อน้ำทิ้ง และท่อกันกลิ่น (P-Trap)

ปกติ 17,000.-

**พิเศษ 12,900.-**

**MADE IN ITALY**

\* หมายเหตุ: ไม่รวมก๊อกน้ำในรูป

## NES Series อ่างล้างจานเนื้อแกรนิตสังเคราะห์

# METRIX

### ■ NES21

NES21BL | สีดำ



อ่างล้างจานเนื้อแกรนิตสังเคราะห์ 2 หลุม 1 ที่พิก

ปกติ 19,000.-

**พิเศษ 14,900.-**

### ■ NES20

NES20BL | สีดำ



อ่างล้างจานเนื้อแกรนิตสังเคราะห์ 2 หลุม

ปกติ 17,000.-

**พิเศษ 12,900.-**

### ■ NES11

NES11BL | สีดำ



อ่างล้างจานเนื้อแกรนิตสังเคราะห์ 1 หลุม 1 ที่พิก

ปกติ 16,500.-

**พิเศษ 11,900.-**

NES21CE | สีปูนเปลือย



- ขนาดอ่าง 116 x 50 ซม.
- ขนาดหลุม 32.4 x 43 ซม. หลุมลึก 20 ซม.
- ขนาดเจาะเฟอร์นิเจอรส์ 114 x 48 ซม.
- สะดืออ่าง 3.5 นิ้ว พร้อมท่อน้ำล้น ท่อน้ำทิ้ง และท่อกันกลิ่น (P-Trap)

**MADE IN ITALY**

NES20CE | สีปูนเปลือย



- ขนาดอ่าง 86 X 50 ซม.
- ขนาดหลุม 45 x 43.4 และ 31.4 x 38.5 ซม. หลุมลึก 21 ซม.
- ขนาดเจาะเฟอร์นิเจอรส์ 84 x 48 ซม.
- สะดืออ่าง 3.5 นิ้ว พร้อมท่อน้ำล้น ท่อน้ำทิ้ง และท่อกันกลิ่น (P-TRAP)

**MADE IN ITALY**

NES11CE | สีปูนเปลือย



- ขนาดอ่าง 100 x 50 ซม.
- ขนาดหลุม 48 x 43.5 ซม. หลุมลึก 20 ซม.
- ขนาดเจาะเฟอร์นิเจอรส์ 98 x 48 ซม.
- สะดืออ่าง 3.5 นิ้ว พร้อมท่อน้ำล้น ท่อน้ำทิ้ง และท่อกันกลิ่น (P-Trap)

**MADE IN ITALY**

**NEW ARRIVAL!****DELLA450 | สีครีม****ดีไซน์โค้งมน ร่วมสมัยสไตล์วิคตอเรีย**

DELLA450 อ่างล้างจานเนื้อแกรนิตสังเคราะห์ ได้รับการออกแบบพิเศษให้ความต่างอย่างลงตัวในสไตล์วิคตอเรีย ผสมผสานแนวโมเดิร์นคลาสสิกด้วยดีไซน์โค้งมน โทนสีครีม ให้ครัวโดดเด่นหรูหราแบบอังกฤษ บังบอกรสนิยมของผู้ใช้งานได้เป็นอย่างดี

- ขนาดอ่าง 86.4 X 50.3 ซม.
- ขนาดหลุม 48 x 45 และ 30 x 45 ซม.
- หลุมลึก 22.5 ซม.
- ขนาดเจาะเฟอร์นิเจอร์ 84 x 49 ซม.
- สะดืออ่างล้างจาน 3.5 นิ้ว พร้อมท่อน้ำล้น ท่อน้ำทิ้ง และท่อกันกลิ่น (P-TRAP)

ปกติ 17,000.-

**\*พิเศษ 12,900.-****MADE IN ITALY****MOS Series****อ่างล้างจานเนื้อแกรนิตสังเคราะห์****MOS21BL | สีดำ****MOS21CM | สีโครเมียม****MOS21WH | สีขาว**

**อ่างล้างจานเนื้อแกรนิตสังเคราะห์ 2 หลุม 1 ที่พับ**

- ขนาดอ่าง 116 x 50 ซม.
- ขนาดหลุม 33 x 40 ซม. หลุมลึก 20 ซม.
- ขนาดเจาะเฟอร์นิเจอร์ 114 x 48 ซม.
- สะดืออ่าง 3.5 นิ้ว พร้อมท่อน้ำล้น ท่อน้ำทิ้ง และท่อกันกลิ่น (P-Trap)

ปกติ 15,600.-

**\*พิเศษ 11,900.-****MADE IN ITALY****MOS11BL | สีดำ****MOS11CM | สีโครเมียม****MOS11WH | สีขาว**

**อ่างล้างจานเนื้อแกรนิตสังเคราะห์ 1 หลุม 1 ที่พับ**

- ขนาดอ่าง 100 x 50 ซม.
- ขนาดหลุม 48 x 35.8 ซม. หลุมลึก 20 ซม.
- ขนาดเจาะเฟอร์นิเจอร์ 98 x 48 ซม.
- สะดืออ่าง 3.5 นิ้ว พร้อมท่อน้ำล้น ท่อน้ำทิ้ง และท่อกันกลิ่น (P-Trap)

ปกติ 13,600.-

**\*พิเศษ 9,900.-****MADE IN ITALY****\*หมายเหตุ:** ไม่รวมท่อน้ำในรูป



06

# Stainless Steel Sink

The perfect blend of design, performance and sheer quality

**AISI  
304**

**STAINLESS  
STEEL  
AISI 304**

สแตนเลส สตีล ที่ใช้ในปัจจุบันมีหลายประเภท ซึ่งมีคุณสมบัติที่แตกต่างกัน เหมาะสำหรับการใช้งานที่หลากหลาย อย่างล้างจาน MEX ผลิตจากสแตนเลส สตีล AISI 304 เกรดดี ที่มีความต้านทานต่อการกัดกร่อนในสภาพกรด ต่าง สารละลาย ที่อาจสัมผัสจากการใช้งานกับผัก ผลไม้ เนื้อสัตว์ นม และน้ำยาล้างจาน MEX จึงเลือกใช้เฉพาะสแตนเลส สตีล AISI 304 สำหรับอ่างล้างจานเพื่อความทนทาน และความปลอดภัยสำหรับทุกคนในครอบครัว



## SC Series

## อ่างล้างจานทรงเหลี่ยม ดีไซน์ทันสมัย

SCD1202 | SCS1202



SC872



	SCD1202 (หลุมซ้ายที่พีกขวา)   SCS1202 (หลุมขวาที่พีกซ้าย)	SC872	FREE
ชนิด	2 หลุม 1 ที่พีก	2 หลุม	 <ul style="list-style-type: none"> <li>• ก๊อกน้ำเย็น รุ่น TP1030 (สแตนเลส สตีล)</li> <li>• สะตือ 3.5 นิ้ว</li> <li>• Big Basket</li> <li>• ท่อน้ำทิ้งพร้อมท่อกันกลิ่น (P34PP)</li> </ul>
ขนาดอ่าง	120 x 50 ซม. หน้า 1.0 มม.	87 x 50 ซม. หน้า 1.0 มม.	
ขนาดหลุม	45 x 40, 36 x 40 ซม. ลึก 20 ซม.	45 x 40, 34 x 40 ซม. ลึก 20 ซม.	
ขนาดเจาะเฟอร์นิเจอร์	118 x 48 ซม. ปกติ 17,500.- <b>พิเศษ 12,900.-</b>	85 x 48 ซม. ปกติ 12,500.- <b>พิเศษ 9,900.-</b>	

SCD1001 | SCS1001



SCD861 | SCS861



SC82



	SCD1001 (หลุมซ้ายที่พีกขวา)   SCS1001 (หลุมขวาที่พีกซ้าย)	SCD861 (หลุมซ้ายที่พีกขวา)   SCS861 (หลุมขวาที่พีกซ้าย)	SC82	FREE
ชนิด	1 หลุม 1 ที่พีก	1 หลุม 1 ที่พีก	1 หลุม	 <ul style="list-style-type: none"> <li>• ก๊อกน้ำเย็น รุ่น TP1030 (สแตนเลส สตีล)</li> <li>• สะตือ 3.5 นิ้ว</li> <li>• Big Basket</li> <li>• ท่อน้ำทิ้งพร้อมท่อกันกลิ่น (P31PP)</li> </ul>
ขนาดอ่าง	100 x 50 ซม. หน้า 1.0 มม.	86 x 50 ซม. หน้า 1.0 มม.	82 x 50 ซม. หน้า 1.0 มม.	
ขนาดหลุม	55 x 40 ซม. ลึก 20 ซม.	45 x 40 ซม. ลึก 20 ซม.	77 x 40 ซม. ลึก 20 ซม.	
ขนาดเจาะเฟอร์นิเจอร์	98 x 48 ซม. ปกติ 12,500.- <b>พิเศษ 9,900.-</b>	84 x 48 ซม. ปกติ 11,000.- <b>พิเศษ 8,900.-</b>	80 x 48 ซม. ปกติ 11,000.- <b>พิเศษ 8,900.-</b>	

SC60



SC50



SC45



	SC60	SC50	SC45	FREE
ชนิด	1 หลุม	1 หลุม	1 หลุม	 <ul style="list-style-type: none"> <li>• ก๊อกน้ำเย็น รุ่น TP1030 (สแตนเลส สตีล)</li> <li>• สะตือ 3.5 นิ้ว</li> <li>• Big Basket</li> <li>• ท่อน้ำทิ้งพร้อมท่อกันกลิ่น (P31PP)</li> </ul>
ขนาดอ่าง	60 x 50 ซม. หน้า 1.0 มม.	50 x 50 ซม. หน้า 1.0 มม.	45 x 50 ซม. หน้า 1.0 มม.	
ขนาดหลุม	55 x 40 ซม. ลึก 20 ซม.	45 x 40 ซม. ลึก 20 ซม.	40 x 40 ซม. ลึก 20 ซม.	
ขนาดเจาะเฟอร์นิเจอร์	58 x 48 ซม. ปกติ 9,800.- <b>พิเศษ 7,900.-</b>	48 x 48 ซม. ปกติ 8,900.- <b>พิเศษ 6,900.-</b>	43 x 48 ซม. ปกติ 7,500.- <b>พิเศษ 5,900.-</b>	

## Undermount Series

### อ่างล้างจานชนิดติดตั้งใต้ท็อปเฟอร์นิเจอร์

เผยมุมมองใหม่ของครัว พร้อมสัมผัสกับความพิเศษของดีไซน์ ได้อย่างเต็มรูปแบบ พร้อมพื้นที่ในการใช้งานที่มากขึ้น



### BSC822



	BSC822	<b>FREE</b>
<b>ชนิด</b>	2 หลุม	<ul style="list-style-type: none"> <li>• สะตือ 3.5 นิ้ว Big Basket</li> <li>• กอน้ำทิ้งพร้อม กอน้ำกลืน (P34PP)</li> <li>* ไม่รวมกอน้ำในรูป</li> </ul>
<b>ขนาดอ่าง</b>	86 x 44 ซม. หน้า 1.0 มม.	
<b>ขนาดหลุม</b>	45 x 40, 34 x 40 ซม. ลึก 20 ซม.	
<b>ขนาดเจาะเฟอร์นิเจอร์</b>	82.5 x 40.5 ซม. ปกติ 11,600.- <b>* พิเศษ 8,500.-</b>	

### BSC77



	BSC77	<b>FREE</b>
<b>ชนิด</b>	1 หลุม	<ul style="list-style-type: none"> <li>• สะตือ 3.5 นิ้ว Big Basket</li> <li>• กอน้ำทิ้งพร้อม กอน้ำกลืน (P31PP)</li> <li>* ไม่รวมกอน้ำในรูป</li> </ul>
<b>ขนาดอ่าง</b>	81 x 44 ซม. หน้า 1.0 มม.	
<b>ขนาดหลุม</b>	77 x 40 ซม. ลึก 20 ซม.	
<b>ขนาดเจาะเฟอร์นิเจอร์</b>	77 x 40 ซม. ปกติ 10,500.- <b>* พิเศษ 7,500.-</b>	

### BL33X2B



	BL33X2B	<b>FREE</b>
<b>ชนิด</b>	2 หลุม	<ul style="list-style-type: none"> <li>• สะตือ 3.5 นิ้ว Big Basket</li> <li>• กอน้ำทิ้งพร้อม กอน้ำกลืน (P32PP)</li> <li>* ไม่รวมกอน้ำในรูป</li> </ul>
<b>ขนาดอ่าง</b>	75 x 47 ซม. หน้า 0.8 มม.	
<b>ขนาดหลุม</b>	33 x 41 ซม. ลึก 18.5 ซม.	
<b>ขนาดเจาะเฟอร์นิเจอร์</b>	71 x 43 ซม. (บุมโค้งรัศมี 95 มม.) ปกติ 11,000.- <b>* พิเศษ 7,390.-</b>	

### BSC55



### BSC45



### BSC40



	BSC55	BSC45	BSC40	<b>FREE</b>
<b>ชนิด</b>	1 หลุม	1 หลุม	1 หลุม	<ul style="list-style-type: none"> <li>• สะตือ 3.5 นิ้ว Big Basket</li> <li>• กอน้ำทิ้งพร้อม กอน้ำกลืน (P31PP)</li> <li>* ไม่รวมกอน้ำในรูป</li> </ul>
<b>ขนาดอ่าง</b>	59 x 44 ซม. หน้า 1.0 มม.	49 x 44 ซม. หน้า 1.0 มม.	44 x 44 ซม. หน้า 1.0 มม.	
<b>ขนาดหลุม</b>	55 x 40 ซม. ลึก 20 ซม.	45 x 40 ซม. ลึก 20 ซม.	40 x 40 ซม. ลึก 20 ซม.	
<b>ขนาดเจาะเฟอร์นิเจอร์</b>	55 x 40 ซม. ปกติ 8,700.- <b>* พิเศษ 6,500.-</b>	45 x 40 ซม. ปกติ 7,500.- <b>* พิเศษ 5,500.-</b>	40 x 40 ซม. ปกติ 6,400.- <b>* พิเศษ 4,500.-</b>	

BLC38

BLC32



	BLC38	BLC32
ชนิด	1 หลุม	1 หลุม
ความหนา	0.8 มม.	0.7 มม.
ขนาดหลุม	• 38 x 40 ซม. ลึก 20 ซม.	32 x 38 ซม. ลึก 20 ซม.
ขนาดเจาะเฟอร์นิเจอร์	38 x 40 ซม. ปกติ 3,500.- <b>* พิเศษ 2,890.-</b>	32 x 38 ซม. ปกติ 3,100.- <b>* พิเศษ 2,590.-</b>

FREE

- ชุดฝัก 3.5 นิ้ว
- ท่อน้ำทิ้งพร้อมท่อกันกลิ่น (P11PP)
- \* ไม่รวมท่อน้ำในรูป**

MU47B

BL41B

BL33B



	MU47B	BL41B	BL33B
ชนิด	1 หลุม	1 หลุม	1 หลุม
ขนาดอ่าง	50 x 43 ซม. หนา 0.8 มม.	43.6 x 43.6 ซม. หนา 0.8 มม.	35.8 x 43.8 ซม. หนา 0.8 มม.
ขนาดหลุม	47 x 40 ซม. ลึก 17 ซม.	41 x 41 ซม. ลึก 21 ซม.	33 x 41 ซม. ลึก 18 ซม.
ขนาดเจาะเฟอร์นิเจอร์	46.5 x 39.5 ซม. ปกติ 4,600.- <b>* พิเศษ 3,190.-</b>	40.5 x 40.5 ซม. ปกติ 5,400.- <b>* พิเศษ 3,790.-</b>	32.5 x 40.5 ซม. ปกติ 4,800.- <b>* พิเศษ 3,390.-</b>

FREE

- ชุดฝัก 3.5 นิ้ว Big Basket
- ท่อน้ำทิ้งพร้อมท่อกันกลิ่น (P31PP)
- \* ไม่รวมท่อน้ำในรูป**

## ST Series THICKER IS BETTER



### ST821 : ชุดเซ็ทอ่างล้างจานพร้อมอุปกรณ์

แตกต่างอย่างมีประสิทธิภาพกับอ่างล้างจานสแตนเลส สตีล AISI 304 ขอบอ่างหนาพิเศษถึง 4 มม. เหนือกว่าด้วยดีไซน์โมเดิร์นสวยเข้าได้กับครัวทุกรูปแบบ ทนทานกว่า อีกทั้งยังลงตัวกับฟังก์ชันการใช้งานอุปกรณ์อ่างล้างจานที่หลากหลายอย่างมีระดับ

- ชนิด 1 หลุม
- ขนาดอ่าง 82 x 53 ซม. ขอบหนา 4 มม.
- ขนาดหลุม 77 x 40 ซม. ลึก 22.5 ซม. หลุมหนา 1.2 มม.
- ขนาดเจาะเฟอร์นิเจอร์ 80 x 51 ซม.

ปกติ 19,800.-  
**พิเศษ 13,900.-**

FREE



- ตะกร้าเสด็จน้ำ รุ่น CL23
- ตะแกรงแบบม้วน รุ่น RM330
- ฝักคั้นน้ำ รุ่น SD03
- เขียงไม้ รุ่น CB260
- ก๊อกผสมน้ำร้อน-เย็น รุ่น 11105SB-E36
- ชุดฝัก 3.5 นิ้ว Big Basket
- ท่อน้ำทิ้งพร้อมท่อกันกลิ่น P-TRAP (P31PP)

TD Series  
EVERYDAY  
FUNCTIONAL SINK



อ่างล้างจานสเตนเลส สตีล AISI 304 ซีรีส์ และฟังก์ชันใหม่ จาก MEX พิถีพิถันในการออกแบบเพื่อตอบสนองไลฟ์สไตล์ที่เน้น การใช้งานของอ่างล้างจาน กับอุปกรณ์ที่หลากหลาย ในพื้นที่จำกัดได้อย่างมีประสิทธิภาพ มีให้เลือกทั้งชนิด 1 หลุม ใหญ่กว้าง และชนิด 2 หลุมแบ่งพื้นที่ใช้สอยได้อย่างลงตัว



**TD822**

- ชนิด 2 หลุม
- ขนาดอ่าง 82 x 48 ซม. หน้า 1.0 มม.
- ขนาดหลุม 43.5 x 40 ซม. 29 x 34 ซม. ลึก 21 ซม.
- ตะกร้า 3.5 นิ้ว Big Basket
- ท่อน้ำทิ้งพร้อมท่อกันกลิ่น (P36PP)
- ขนาดเจาะเฟอร์นิเจอร์ 80 x 46 ซม.

ปกติ 14,000.-  
**พิเศษ 9,990.-**

FREE



ตะกร้าวางภาชนะ  
สเตนเลส สตีล รุ่น BKT330



เขียงไม้  
รุ่น CB310



ที่กดน้ำยา  
รุ่น SD03



ก๊อกน้ำเย็น  
รุ่น N2621X



**TD76**

- ชนิด 1 หลุม
- ขนาดอ่าง 76 x 48 ซม. หน้า 1.0 มม.
- ขนาดหลุม 63 x 40 ซม. ลึก 21 ซม.
- ตะกร้า 3.5 นิ้ว Big Basket
- ท่อน้ำทิ้งพร้อมท่อกันกลิ่น (P31PP)
- ขนาดเจาะเฟอร์นิเจอร์ 74 x 46 ซม.

ปกติ 11,000.-  
**พิเศษ 7,990.-**

FREE



ตะกร้าวางภาชนะ  
สเตนเลส สตีล รุ่น BKT330



เขียงไม้  
รุ่น CB260



ที่กดน้ำยา  
รุ่น SD03



ก๊อกน้ำเย็น  
รุ่น N2621X



## SUMO Series

เอกลักษณ์เฉพาะตัวของ Sumo Series  
อ่างล้างจานหลุมลึกที่มีก๊อกอยู่กึ่งกลางหลุม  
รองรับการล้างภาชนะขนาดใหญ่ได้อย่างสบาย  
สะดวกสบายเมื่อใช้งาน ตอบโจทย์ครัวไทย  
สมัยใหม่อย่างแท้จริง

## SUMO Series

### อ่างล้างจานหลุมใหญ่

#### SUMO3BL SET



#### SUMO3 SET



	SUMO3BL SET	SUMO3 SET
ชนิด	1 หลุม 1 ที่พัก	1 หลุม
ขนาดอ่าง	116 x 50 ซม. หน้า 0.8 มม.	80 x 50 ซม. หน้า 0.8 มม.
ขนาดหลุม	70 x 41 ซม. ลึก 22 ซม.	70 x 41 ซม. ลึก 23 ซม.
ขนาดเจาะเฟอร์นิเจอร์	114 x 48 ซม. ปกติ 10,900.- <b>* พิเศษ 7,990.-</b>	78 x 48 ซม. ปกติ 9,900.- <b>* พิเศษ 6,990.-</b>

FREE



- ก๊อกน้ำเอ็น มูลค่า 600.-
- ตะกร้าสเตนเลส สตีล
- พียงไม้
- สะดือ 3.5 นิ้ว Big Basket
- กอน้ำทิ้งพร้อมก๊อกลื่น (P31PP)
- \* ไม่รวมก๊อกลื่นในรูป**

#### SUMO3BL



#### SUMO3



	SUMO3BL	SUMO3
ชนิด	1 หลุม 1 ที่พัก	1 หลุม
ขนาดอ่าง	116 x 50 ซม. หน้า 0.8 มม.	80 x 50 ซม. หน้า 0.8 มม.
ขนาดหลุม	70 x 41 ซม. ลึก 22 ซม.	70 x 41 ซม. ลึก 23 ซม.
ขนาดเจาะเฟอร์นิเจอร์	114 x 48 ซม. ปกติ 8,900.- <b>* พิเศษ 5,890.-</b>	78 x 48 ซม. ปกติ 7,900.- <b>* พิเศษ 4,990.-</b>

FREE

- ก๊อกน้ำเอ็น มูลค่า 600.-
- สะดือ 3.5 นิ้ว Big Basket
- กอน้ำทิ้งพร้อมก๊อกลื่น (P31PP)
- \* ไม่รวมก๊อกลื่นในรูป**

## DLS Series

## อ่างล้างจานซีรีส์สุดสะอาด ที่คุณห้ามพลาด

DLS200B



DLS86B



	DLS200B	DLS86B	FREE
ชนิด	2 หลุม 1 ที่พับ	2 หลุม	<ul style="list-style-type: none"> <li>• ก๊อกน้ำเย็น มูลค่า 750.-</li> <li>• สะดือ 3.5 นิ้ว</li> <li>• Big Basket</li> <li>• ท่อน้ำทิ้งพร้อม</li> <li>• ท่อกันกลิ่น (P35PP)</li> <li>* ไม่รวมก๊อกน้ำในรูป</li> </ul>
ขนาดอ่าง	120 x 50 ซม. หน้า 0.7 มม.	86 x 50 ซม. หน้า 0.7 มม.	
ขนาดหลุม	41.5 x 39.5 ซม. ลึก 18 ซม. 33 x 39.5 ซม. ลึก 16 ซม.	41.5 x 39.5 ซม. ลึก 18 ซม. 33 x 39.5 ซม. ลึก 16 ซม.	
ขนาดเจาะเฟอร์นิเจอร์	118 x 48 ซม.	84 x 48 ซม.	
การติดตั้ง	เลือกติดตั้งได้ทั้งแบบหลุมซ้ายและขวา ปกติ 7,000.- <b>* พิเศษ 4,790.-</b>	ปกติ 6,400.- <b>* พิเศษ 4,390.-</b>	

DLS100B



DLS860B



DLS80B



	DLS100B	DLS860B	DLS80B	FREE
ชนิด	1 หลุม 1 ที่พับ	1 หลุม 1 ที่พับ	1 หลุม 1 ที่พับ	<ul style="list-style-type: none"> <li>• ก๊อกน้ำเย็น มูลค่า 750.-</li> <li>• สะดือ 3.5 นิ้ว</li> <li>• Big Basket</li> <li>• ท่อน้ำทิ้งพร้อม</li> <li>• ท่อกันกลิ่น (P31PP)</li> <li>* ไม่รวมก๊อกน้ำในรูป</li> </ul>
ขนาดอ่าง	100 x 50 ซม. หน้า 0.6 มม.	86 x 50 ซม. หน้า 0.6 มม.	82 x 47 ซม. หน้า 0.6 มม.	
ขนาดหลุม	47 x 40 ซม. ลึก 16.5 ซม.	41.5 x 39.5 ซม. ลึก 16.5 ซม.	41.5 x 39.5 ซม. ลึก 17 ซม.	
ขนาดเจาะเฟอร์นิเจอร์	98 x 48 ซม.	84 x 48 ซม.	80 x 45 ซม.	
การติดตั้ง	เลือกติดตั้งได้ทั้งแบบหลุมซ้ายและขวา ปกติ 4,800.- <b>* พิเศษ 3,290.-</b>	เลือกติดตั้งได้ทั้งแบบหลุมซ้ายและขวา ปกติ 4,400.- <b>* พิเศษ 2,990.-</b>	เลือกติดตั้งได้ทั้งแบบหลุมซ้ายและขวา ปกติ 4,100.- <b>* พิเศษ 2,790.-</b>	

DLS60B



DLS50B



	DLS60B	DLS50B	FREE
ชนิด	1 หลุม 1 ที่พับ	1 หลุม	<ul style="list-style-type: none"> <li>• ก๊อกน้ำเย็น มูลค่า 750.-</li> <li>• สะดือ 3.5 นิ้ว</li> <li>• Big Basket</li> <li>• ท่อน้ำทิ้งพร้อม</li> <li>• ท่อกันกลิ่น (P31PP)</li> <li>* ไม่รวมก๊อกน้ำในรูป</li> </ul>
ขนาดอ่าง	63 x 47 ซม. หน้า 0.6 มม.	50 x 50 ซม. หน้า 0.6 มม.	
ขนาดหลุม	33 x 39.5 ซม. ลึก 17 ซม.	41.5 x 39.5 ซม. ลึก 17 ซม.	
ขนาดเจาะเฟอร์นิเจอร์	61 x 45 ซม.	48 x 48 ซม.	
การติดตั้ง	เลือกติดตั้งได้ทั้งแบบหลุมซ้ายและขวา ปกติ 2,800.- <b>* พิเศษ 2,390.-</b>	ปกติ 2,700.- <b>* พิเศษ 2,290.-</b>	

## BIX Series

## อ่างล้างจานหลุมมน ดีไซน์ที่พิถีพิถัน

## BIX3-LB | BIX3-RB



	BIX3-LB (หลุมซ้ายที่พิถีพิถัน) BIX3-RB (หลุมขวาที่พิถีพิถัน)	<b>FREE</b>
ชนิด	2 หลุม 1 ที่พิถี	<ul style="list-style-type: none"> <li>• สะดือ 3.5 นิ้ว Big Basket</li> <li>• กอน้ำถึงพร้อม กอน้ำกลืน (P32PP)</li> <li>* ไม่รวมกอน้ำในรูป</li> </ul>
ขนาดอ่าง	120 x 50 ซม. หนา 0.8 มม.	
ขนาดหลุม	41 x 41 ซม. ลึก 21.5 ซม. 33 x 41 ซม. ลึก 18.5 ซม.	
ขนาดเจาะเพอร์นิเจอร์	118 x 48 ซม. ปกติ 10,500.- <b>* พิเศษ 7,590.-</b>	

## BIX1B



	BIX1B	<b>FREE</b>
ชนิด	1 หลุม 1 ที่พิถี	<ul style="list-style-type: none"> <li>• กอน้ำเย็น มูลค่า 600.-</li> <li>• สะดือ 3.5 นิ้ว Big Basket</li> <li>• กอน้ำถึงพร้อม</li> <li>* กอน้ำกลืน (P31PP)</li> <li>* ไม่รวมกอน้ำในรูป</li> </ul>
ขนาดอ่าง	86 x 50 ซม. หนา 0.8 มม.	
ขนาดหลุม	45 x 40 ซม. ลึก 20 ซม.	
ขนาดเจาะเพอร์นิเจอร์	84 x 48 ซม.	
การติดตั้ง	เลือกติดตั้งได้ทั้งแบบหลุมซ้ายและขวา ปกติ 5,600.- <b>* พิเศษ 3,990.-</b>	

## TWIN-B



	TWIN-B	<b>FREE</b>
ชนิด	2 หลุม	<ul style="list-style-type: none"> <li>• สะดือ 3.5 นิ้ว Big Basket</li> <li>• กอน้ำถึงพร้อม</li> <li>• กอน้ำกลืน (P32PP)</li> <li>* ไม่รวมกอน้ำในรูป</li> </ul>
ขนาดอ่าง	91 x 50 ซม. หนา 0.8 มม.	
ขนาดหลุม	41 x 41 ซม. ลึก 22 ซม.	
ขนาดเจาะเพอร์นิเจอร์	89 x 48 ซม.  ปกติ 9,900.- <b>* พิเศษ 7,290.-</b>	

## MSA200B



	MSA200B	<b>FREE</b>
ชนิด	2 หลุม 1 ที่พิถี	<ul style="list-style-type: none"> <li>• กอน้ำเย็น มูลค่า 600.-</li> <li>• สะดือ 3.5 นิ้ว Big Basket</li> <li>• กอน้ำถึงพร้อม</li> <li>• กอน้ำกลืน (P32PP)</li> <li>* ไม่รวมกอน้ำในรูป</li> </ul>
ขนาดอ่าง	120 x 50 ซม. หนา 0.6 มม.	
ขนาดหลุม	41 x 41 และ 33 x 41 ซม. ลึก 16.5 ซม.	
ขนาดเจาะเพอร์นิเจอร์	118 x 48 ซม.	
การติดตั้ง	เลือกติดตั้งได้ทั้งแบบหลุมซ้ายและขวา ปกติ 5,700.- <b>* พิเศษ 3,890.-</b>	

## DL75MN



	DL75MN	<b>FREE</b>
ชนิด	1 หลุม 1 ที่พิถี	<ul style="list-style-type: none"> <li>• กอน้ำเย็น มูลค่า 600.-</li> <li>• สะดือ 4 นิ้ว MN พร้อมที่กอน้ำกลืนในตัว</li> <li>• กอน้ำถึง (P41PP)</li> <li>* ไม่รวมกอน้ำในรูป</li> </ul>
ขนาดอ่าง	75 x 43 ซม. หนา 0.5 มม.	
ขนาดหลุม	33.5 x 40 ซม. ลึก 15 ซม.	
ขนาดเจาะเพอร์นิเจอร์	73 x 41 ซม.	
การติดตั้ง	เลือกติดตั้งได้ทั้งแบบหลุมซ้ายและขวา ปกติ 2,500.- <b>* พิเศษ 1,850.-</b>	

## DLA Series

## อ่างล้างจานซีรียส์สุดคุ้ม

DLA202



	DLA202
ชนิด	2 หลุม 1 ที่พัก
ขนาดอ่าง	120 x 50 ซม. หน้า 0.6 มม.
ขนาดหลุม	37.2 x 40 ซม. ลึก 16 ซม.
ขนาดเจาะเฟอร์นิเจอร์	118 x 48 ซม.
การติดตั้ง	เลือกติดตั้งได้ทั้งแบบหลุมซ้ายและขวา ปกติ 5,100.- <b>* พิเศษ 3,490.-</b>

FREE

- ก๊อกน้ำเย็น มูลค่า 600.-
- ตะลึง 4.5 นิ้ว ML พร้อมที่กั้นกลิ่นในตัว
- กอน้ำทิ้ง (P42PP)
- \* ไม่รวมกอน้ำทิ้งในรูป**

DLA101



DLA81



DLA50



	DLA101	DLA81	DLA50
ชนิด	1 หลุม 1 ที่พัก	1 หลุม 1 ที่พัก	1 หลุม
ขนาดอ่าง	100 x 50 ซม. หน้า 0.6 มม.	80 x 50 ซม. หน้า 0.6 มม.	50 x 50 ซม. หน้า 0.6 มม.
ขนาดหลุม	40 x 41 ซม. ลึก 17 ซม.	37.2 x 40 ซม. ลึก 16 ซม.	40.5 x 36.5 ซม. ลึก 17.5 ซม.
ขนาดเจาะเฟอร์นิเจอร์	98 x 48 ซม.	78 x 48 ซม.	48 x 48 ซม.
การติดตั้ง	เลือกติดตั้งได้ทั้งแบบหลุมซ้ายและขวา ปกติ 3,500.- <b>* พิเศษ 2,390.-</b>	เลือกติดตั้งได้ทั้งแบบหลุมซ้ายและขวา ปกติ 3,200.- <b>* พิเศษ 2,190.-</b>	ปกติ 2,500.- <b>* พิเศษ 1,690.-</b>

FREE

- ก๊อกน้ำเย็น มูลค่า 600.-
- ตะลึง 4.5 นิ้ว ML พร้อมที่กั้นกลิ่นในตัว
- กอน้ำทิ้ง (P41PP)
- \* ไม่รวมกอน้ำทิ้งในรูป**

## Small Space Sink

## อ่างล้างจานขนาดเล็กสำหรับครัวพื้นที่ขนาดเล็ก

R5B



D60B



	R5B	D60B
ชนิด	1 หลุมกลม	1 หลุม
ขนาดอ่าง	Ø 51 ซม. หน้า 0.8 มม.	64.5 x 50 ซม. หน้า 0.6 มม.
ขนาดหลุม	Ø 40 ซม. ลึก 17 ซม.	54.5 x 40 ซม. ลึก 21 ซม.
ขนาดเจาะเฟอร์นิเจอร์	Ø 49 ซม.	60.5 x 48 ซม. (บุบโค้งรัศมี 30 มม.)
	ปกติ 4,000.- <b>* พิเศษ 2,950.-</b>	ปกติ 3,800.- <b>* พิเศษ 2,850.-</b>

FREE

- ก๊อกน้ำเย็น มูลค่า 600.-
- ตะลึง 3.5 นิ้ว Big Basket
- กอน้ำทิ้งพร้อมที่กั้นกลิ่น (P31PP)
- \* ไม่รวมกอน้ำทิ้งในรูป**

R4B



ORION-B



	R4B	ORION-B
ชนิด	1 หลุมกลม	1 หลุม
ขนาดอ่าง	Ø 45 ซม. หน้า 0.8 มม.	38.2 x 46.2 ซม. หน้า 0.8 มม.
ขนาดหลุม	Ø 40 ซม. ลึก 17 ซม.	33 x 41 ซม. ลึก 18 ซม.
ขนาดเจาะเฟอร์นิเจอร์	Ø 43 ซม.	36.2 x 44.2 ซม. (บุบโค้งรัศมี 95 มม.)
	ปกติ 3,400.- <b>* พิเศษ 2,350.-</b>	ปกติ 4,400.- <b>* พิเศษ 3,400.-</b>

FREE

- ตะลึง 3.5 นิ้ว Big Basket
- กอน้ำทิ้งพร้อมที่กั้นกลิ่น (P31PP)
- \* ไม่รวมกอน้ำทิ้งในรูป**



## Sink Accessories

## อุปกรณ์เสริมสำหรับอ่างล้างจาน

## Strainer Basket | ตะกร้ออ่างล้างจาน

## BIG BASKET

## 2-STEP Function

FILTER & CLOSE เพียงใส่ตะกร้อกรองเศษอาหารลงไปในตัว จะเป็นการปล่อยน้ำทิ้งกรองเศษอาหารและการล้างต่างๆ และมีอีกดกตรงกลางอีกครั้ง จะทำการล็อกตัวตะกร้อเพื่อกักน้ำสำหรับการเช็ดผัก ผลไม้ หรือจาน ชาม



More details and review on website



ตะกร้ออ่างล้างจานขนาด 3.5 นิ้ว พร้อมตะกร้ากรองเศษอาหาร สแตนเลส สตีล BIG BASKET ที่ออกแบบใหม่ เพิ่มความลึก ช่วยกรองเศษอาหารได้อย่างมีประสิทธิภาพ

\* อนุสิทธิบัตรเฉพาะ: MEX

\* ใช้กับอ่างล้างจานบางรุ่น

B202 ราคา 310.-

B203 ตะกร้อพร้อมท่อน้ำล้น 360.-

## ML



ตะกร้ออ่างล้างจานขนาดใหญ่ 4.5 นิ้ว พร้อมที่กั้นกลิ่นในตัว ตะกร้อใหม่ ใหญ่กว่าเดิม กรองละเอียดขึ้นด้วยตะกร้าสแตนเลส สตีล ที่มีรูกรองละเอียดละเอียดกว่าเดิม สามารถจุเศษอาหารได้ดกขึ้น กั้นกลิ่นในตัว มีท่อเปิดออกสำหรับทำความสะอาดสิ่งสกปรกตกค้างในตะกร้อได้

\* อยู่ระหว่างการจดอนุสิทธิบัตรเฉพาะ: MEX

\* ใช้กับอ่างล้างจานบางรุ่น

B228 ราคา 390.-

B229 ตะกร้อพร้อมท่อน้ำล้น 450.-

## MN



ตะกร้อพร้อมตะกร้าสแตนเลส สตีล ขนาด 4 นิ้ว พร้อมที่กั้นกลิ่นในตัว ช่วยกรองเศษอาหารได้ละเอียดขึ้นทั้งส่วนก้นและก้นก้นในตัวอย่างมีประสิทธิภาพ และท่อเปิดออกสำหรับทำความสะอาดสิ่งสกปรกตกค้างในตะกร้อได้

\* อนุสิทธิบัตรเฉพาะ: MEX

\* ใช้กับอ่างล้างจานบางรุ่น

B204 ราคา 310.-

B205 ตะกร้อพร้อมท่อน้ำล้น 360.-

ตะกร้ออ่างล้างจาน  
ขนาด 3.5 นิ้ว

B173 ราคา 300.-

B174 ตะกร้อพร้อมท่อน้ำล้น 350.-

ที่ปิดรูท็อก  
อ่างล้างจาน  
A275

ที่ปิดรูท็อกน้ำของอ่างล้างจาน ที่ปิดชั้นบน ผลิตจากพลาสติกคุณภาพดี หุ้มด้วยสแตนเลส สตีล AISI 304 ขนาดเส้นผ่าศูนย์กลาง 4.5 ซม. หน้า 3.5 มม. พร้อมแหวนยางกันซึม และฝาเกลียวชั้นล่าง ทำจากพลาสติกคุณภาพสูง

ราคา 60.-

## อุปกรณ์เสริม

## CB

เขียงไม้ผลิตจากไม้จามจูรี ผ่านกระบวนการป้องกันแมลงไม้และเชื้อรา สัมผัสอาหารได้โดยตรง ไม้มีสารอินทรีย์เคลือบผิวไม้ ทำความสะอาดง่าย

CB217 ขนาด 217 x 428 x 22 มม.

\* ใช้ได้กับอ่างล้างจาน SC และ BSC Series

CB260 ขนาด 260 x 426 x 22 มม.

\* ใช้ได้กับอ่างล้างจาน TD76, ST821, SC และ BSC Series

CB310 ขนาด 310 x 364 x 22 มม.

\* ใช้ได้กับอ่างล้างจาน TD822



ปกติ 790.-

พิเศษ 590.-

ปกติ 950.-

พิเศษ 690.-

ปกติ 1,350.-

พิเศษ 990.-

## BKT330



ตะกร้าวางภาชนะสแตนเลส สตีล AISI 304 พร้อมลูกยางกันรอย 4 ชั้น ขนาด 330 x 425 x 130 มม.

\* ใช้ได้กับอ่างล้างจาน TD, SC และ BSC Series หรือตั้งวางอิสระได้

ปกติ 2,400.-

พิเศษ 1,790.-

Soap Dispenser  
SD03

ขวดชนิดจุกปั๊มสแตนเลส สตีล สามารถเติมน้ำยาล้างจานได้สะดวกด้วยการดึงจุกปั๊มด้านบนออกได้

ปกติ 580.-

พิเศษ 490.-

## CL23



ถาดสะเด็ดน้ำสแตนเลส สตีล AISI 304 ขนาด 209 x 418 x 70 มม. พร้อมขอบพลาสติกกันลื่น

\* ใช้กับ TD76, TD822, SC และ BSC Series

ปกติ 1,800.-

พิเศษ 1,490.-

## RM330



ตะแกรงแบบม้วน ขนาด 330 x 426 มม. ผลิตจากสแตนเลส สตีล 304 พร้อมขอบซิลิโคนกันลื่น สามารถมวนเก็บได้ ใช้งานสะดวก ทำความสะอาดง่าย

\* ใช้ได้กับอ่างล้างจานบางรุ่น

ปกติ 800.-

พิเศษ 590.-

**SUMO Chopping Board**



เพียงไม้ยางพาราพร้อมราวยกสแตนเลส สตีล ใช้คู่กับอ่างล้างจาน รุ่น SUMO3 และ SUMO3BL ขนาด 48.7 x 22.0 x 2.3 ซม.

ปกติ 1,200.-  
**พิเศษ 790.-**

**SUMO Basket**

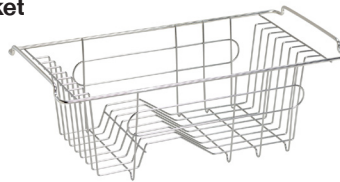

ตระกร้าวางจานสแตนเลส สตีล ใช้คู่กับอ่างล้างจาน รุ่น SUMO3 และ SUMO3BL ขนาด 44.7 x 23.0 x 16.3 ซม.

ปกติ 1,800.-  
**พิเศษ 1,290.-**

**SUMO Colander**

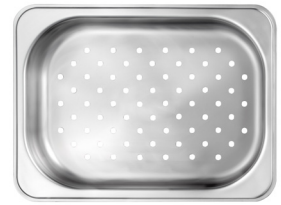

ถาดสะเด็ดน้ำ สแตนเลส สตีล AISI 304 ขนาด 32.7 x 44.1 x 8.5 ซม.

ปกติ 2,200.-  
**พิเศษ 990.-**

**P-trap | กอน้ำทิ้งพร้อมท่อนักลิ้น สำหรับอ่างล้างจาน**

**P41PP**

ใช้กับสະดือ 4 นิ้ว MN และ 4.5 นิ้ว ML

กอน้ำทิ้งอ่างล้างจาน ชนิดอ่างหลุมเดี่ยว ที่ติดตั้งกับท่อน้ำทิ้งบ้านได้สะดวก ทั้งที่ออกจากผนังและขึ้นจากพื้น

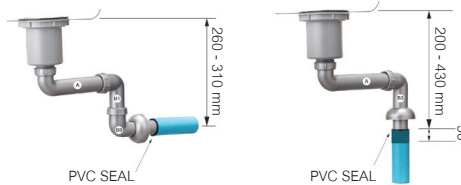

ราคา **199.-**

**P42PP**

ใช้กับสະดือ 4 นิ้ว MN และ 4.5 นิ้ว ML

กอน้ำทิ้งอ่างล้างจาน ชนิด 2 หลุม ที่ติดตั้งกับท่อน้ำทิ้งบ้านได้สะดวก ทั้งที่ออกจากผนังและขึ้นจากพื้น

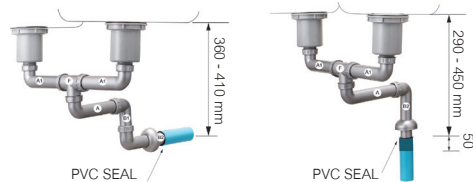

ราคา **299.-**

**P31PP**

กอน้ำทิ้งอ่างล้างจาน พร้อมท่อนักลิ้น ชนิดอ่างหลุมเดี่ยว ที่ติดตั้งกับท่อน้ำทิ้งบ้านได้สะดวก ทั้งที่ออกจากผนังและขึ้นจากพื้น

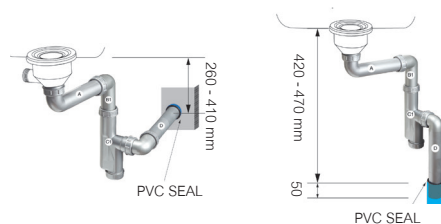

ราคา **299.-**

**P32PP**

กอน้ำทิ้งอ่างล้างจาน พร้อมท่อนักลิ้น ชนิด 2 หลุม ที่ติดตั้งกับท่อน้ำทิ้งบ้านได้สะดวก ทั้งที่ออกจากผนังและขึ้นจากพื้น

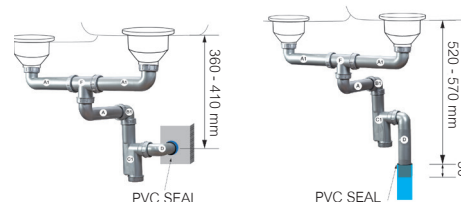

ราคา **399.-**

**P51PP**

กอน้ำทิ้งอ่างล้างจาน พร้อมท่อนักลิ้น ชนิดอ่างหลุมเดี่ยว ที่ติดตั้งกับท่อน้ำทิ้งบ้านได้สะดวก ทั้งที่ออกจากผนังและขึ้นจากพื้น

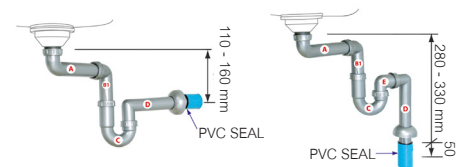

ปกติ Normal

ปกติ Normal

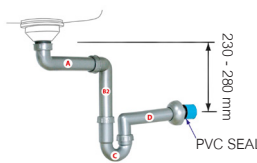

ต่ำพิเศษ Extra Low

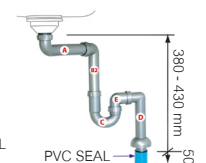

ต่ำพิเศษ Extra Low

ราคา **299.-**

**P52PP**

กอน้ำทิ้งอ่างล้างจาน พร้อมท่อนักลิ้น ชนิด 2 หลุม ที่ติดตั้งกับท่อน้ำทิ้งบ้านได้สะดวก ทั้งที่ออกจากผนังและขึ้นจากพื้น

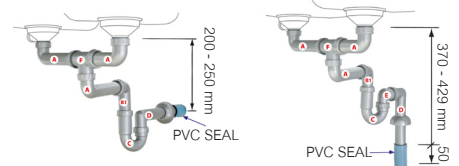

ปกติ Normal

ปกติ Normal

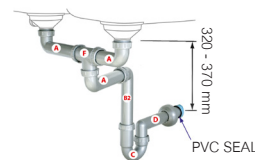

ต่ำพิเศษ Extra Low

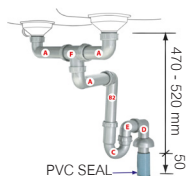

ต่ำพิเศษ Extra Low

ราคา **399.-**



07

# | Tap

When design meets function

## At the Heart of Kitchen หรูหราอย่างมีสไตล์

One Way Mixer

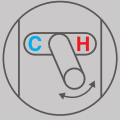

C  H

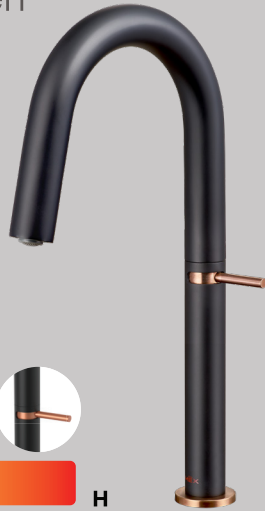

โดดเด่นอย่างมีสไตล์ในพื้นที่ครัวทันสมัย ด้วยไอเดียดัวก๊อกโค้งมนนุ่มนวล เรียบหรูทันสมัยด้วยก้านโยกที่มาในโทนสี copper ตัดกับตัวก๊อกสี matted black ซ่อนให้สะดุดตา นวัตกรรมก๊อกน้ำที่มีเอกลักษณ์เฉพาะตัวในการควบคุมการเปิด-ปิดน้ำและอุณหภูมิแบบ single valve สะท้อนตัวตนของผู้ใช้งานได้อย่างสมบูรณ์แบบ คอเท็อกหมุนปรับเปลี่ยนตำแหน่งน้ำไหลได้อิสระ 360 องศาให้เหมาะสมกับการใช้งาน ล้างภาชนะหรือ ล้างผัก เป็นต้น น้ำไม่รั่วซึมด้วยเซมิควาล์วที่มาพร้อมก้าน aerator ควบคุมสายน้ำให้ไหลออกมาอย่างนุ่มนวล

**1905S-F166B** ●●

- สีดำ
- วาล์วเปิด-ปิดน้ำเซรามิก
- มี Aerator ช่วยให้น้ำไหลนุ่มนวล
- มือปิดแบบก้านโยก
- ระยะจากกึ่งกลางตัวก๊อกถึงปลายปากก๊อก 180 มม.
- ขนาดรูเจาะก๊อก Ø 32 มม. ขึ้นไป

ปกติ 5,400.-  
**พิเศษ 3,990.-**

**360°** H **387 mm**

## Design to Difference ทำไมต้องเหมือนใคร

ก๊อกน้ำดีไซน์ใหม่ ทันสมัย ออกแบบมาโดยเฉพาะเพื่อรสนิยมเฉพาะตัวคุณ เพิ่มความเก๋ด้วยก้านโยกเปิด-ปิดน้ำสีแดง

**2105S-E40BR** ●●

- สีดำ
- วาล์วเปิด-ปิดน้ำเซรามิก
- มี Aerator ช่วยให้น้ำไหลนุ่มนวล
- มือปิดแบบก้านโยก
- ระยะจากกึ่งกลางตัวก๊อกถึงปลายปากก๊อก 200 มม.
- ขนาดรูเจาะก๊อก Ø 32 มม. ขึ้นไป

ปกติ 5,200.-  
**พิเศษ 3,690.-**



**360°** H **381 mm**



วาล์วออกแบบใหม่

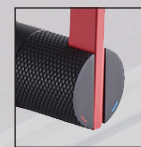

ร้อน-เย็น ใช้งานง่าย เพียงสลับวาล์ว



เทได้ไม่เหมือนใคร ด้วยฐานก๊อกแบบสี่เหลี่ยม

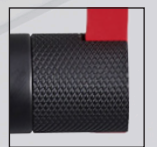

เพิ่มลูกเล่นอย่างมีสไตล์ ด้วยสายเส้นทองวาล์วก๊อก

## The Essence of Grey มิติใหม่สไตล์โมเดิร์น

ก๊อกน้ำสีเทา ที่มีเอกลักษณ์เฉพาะตัว ดีไซน์สูงเพรียว โค้งมนได้อย่างพอดี เข้ากันได้กับทุกดีไซน์อย่างล้ำจាន ทั้งแกรนิตสังเคราะห์หลากสีและสแตนเลส สตีล หลากหลายรูปแบบ

**1105-E35G** ●●

- สีเทา
- วาล์วเปิด-ปิดน้ำเซรามิก
- มี Aerator ช่วยให้น้ำไหลนุ่มนวล
- มือปิดแบบก้านโยก
- ระยะจากกึ่งกลางตัวก๊อกถึงปลายปากก๊อก 210 มม.
- ขนาดรูเจาะก๊อก Ø 32 มม. ขึ้นไป

ปกติ 4,800.-  
**พิเศษ 3,390.-**

**360°** H **412 mm**



## Sleek in Detail ดีไซน์โอเนอเดียว

ก๊อกน้ำสีดำ มือปิดสีโครเมียม ที่ให้ความหรูหรา และมีความสูงของรูปทรงก๊อกอย่างพอดีเหมาะพอดี

**11105SB-E36B** ●●

- สีดำ
- วาล์วเปิด-ปิดน้ำเซรามิก
- มี Aerator ช่วยให้น้ำไหลนุ่มนวล
- มือปิดแบบก้านโยก
- ระยะจากกึ่งกลางตัวก๊อกถึงปลายปากก๊อก 210 มม.
- ขนาดรูเจาะก๊อก Ø 32 มม. ขึ้นไป

ปกติ 5,000.-  
**พิเศษ 3,490.-**



**360°** H **397.2 mm**

Symbol guideline:

●● ก๊อกผสมน้ำร้อน เย็น

● ก๊อกน้ำเย็น

**360°** ก๊อกหมุนได้ 360 องศา

H **000 mm** ความสูงก๊อก

# Innovation with Style

## นวัตกรรมพसानดีไซน์

ที่สุดแห่งดีไซน์ที่ออกแบบน้ำร้อน-น้ำเย็นสำหรับอ่างล้างจาน  
นวัตกรรมใหม่เหนือคำบรรยาย

ปรับสลับทางน้ำออกหัวท็อกได้ 2 ทาง (2-Way Spout)

- 1 สายน้ำนุ่มนวล
- 2 หัวฉีดน้ำแบบสเปรย์
- สายสเปรย์ยืดหยุ่น เคลื่อนย้ายอิสระ
- 360° หมุนรอบทิศทางได้ 360°
- ยึดหัวท็อกด้วยระบบล็อก จับด้วยแม่เหล็ก

11088QT-D94A ●●

- ตัวก๊อกทองเหลือง คอก๊อกสแตนเลส สตีล สีโครเมียม และสีดำ
- วาล์วเปิด-ปิดน้ำเซรามิก
- ปากก๊อกดึงออกปรับทิศทางด้านล่างได้
- มี Aerator ช่วยให้น้ำไหลนุ่มนวล
- มือปิดแบบก้านโยก
- ระยะจากกึ่งกลางตัวก๊อกถึงปลายปากก๊อก 232 มม.
- ขนาดรูเจาะก๊อก Ø 35 มม. ขึ้นไป
- ควรติดตั้งบนคาน์เตอร์

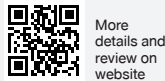

More details and review on website

ปกติ 19,000.-  
**พิเศษ 12,900.-**

360° H 615 mm



# When Design Meets Function

## เมื่อดีไซน์สะท้อนการใช้งาน



9328-D6 ●●

- สีโครเมียม
- วาล์วเปิด-ปิดน้ำเซรามิก
- คอก๊อกแบบสปริง
- มือจับแบบก้านโยก
- ปากก๊อกดึงออกเพื่อปรับทิศทางด้านล่างได้



1 ปากก๊อกดึงออกเพื่อปรับทิศทางด้านล่างได้อย่างอิสระ

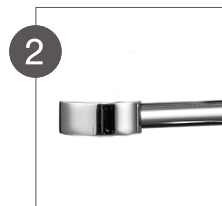

2 มีห้องเก็บ/ฐานวางปากก๊อก

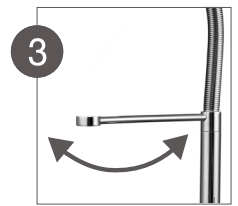

3 แกนตรงกลางหมุนได้ 360 องศา



More details and review on website

ปกติ 9,800.-  
**พิเศษ 7,650.-**

360° H 495 mm

## A New Perspective Design มุมมองใหม่ที่แตกต่าง

ก๊อกผสมน้ำร้อน-เย็น และน้ำดื่ม แบบ **Duo Flow** ตอบโจทย์ทุกมิติการใช้งาน ให้ชีวิตในบ้านคุณง่ายขึ้น สะดวกสบาย ก๊อกผสมน้ำร้อน น้ำเย็น และน้ำดื่ม ที่รวมไว้ในตัวเดียวกัน ประหยัดพื้นที่ได้มากกว่า

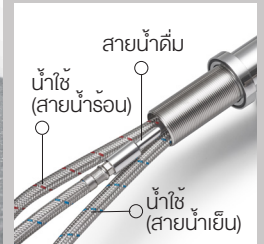
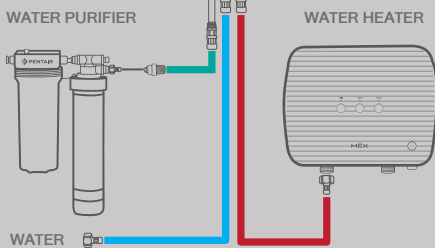

1355-D6 ●●

- ตัวก๊อกทองเหลือง สีโครเมียม
- วาล์วเปิด-ปิดน้ำเซรามิก
- มี Aerator ช่วยให้น้ำไหลนุ่มนวล

- มือปิดแบบก้านโยก
- ระยะจากกึ่งกลางตัวก๊อกถึงปลายปากก๊อก 206 มม.
- ขนาดรูเจาะก๊อก Ø 32 มม. ขึ้นไป

ปกติ 8,600.-  
**พิเศษ 5,990.-**

360° H 295 mm

## Stylish Functionality

เหนือกว่าด้วยดีไซน์พิเศษ ตอบโจทย์การใช้งานอย่างลงตัว



9318-D6 ●●

- สีโครเมียม
- วาล์วเปิด-ปิดน้ำเซรามิก
- มือจับแบบก้านโยก
- ปากก๊อกสามารถดึงเข้า-ออก เพื่อปรับทิศทางน้ำได้
- ขนาดรูเจาะก๊อก Ø 35 มม. ขึ้นไป



ปุ่มสำหรับดึงสายน้ำ  
ด้านในออก

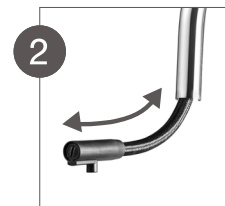

ปากก๊อกดึงออกเพื่อ  
ปรับทิศทางน้ำได้  
อย่างอิสระ และสามารถ  
จัดเก็บได้ง่ายภายใน  
ตัวก๊อก



สายน้ำสามารถดึง  
ได้ยาว เพื่อเพิ่มความ  
สะดวกในการล้าง



More details and  
review on  
website

ปกติ 7,100.-  
**พิเศษ 5,600.-**

360° H 436 mm



## Kitchen Sink Mixer Tap

ก๊อกผสมน้ำร้อน-เย็นอ่างล้างจาน ติดตั้งบนเคาน์เตอร์



1345-D6



ปกติ 4,800.-  
**พิเศษ 3,590.-**

- สีโครเมียม
- วาล์วเปิด-ปิดน้ำเซรามิก
- มือจับแบบก้านโยก

**360°** H 291 mm

1345-D6 (B)



ปกติ 4,800.-  
**พิเศษ 3,590.-**

- สีดำ
- วาล์วเปิด-ปิดน้ำเซรามิก
- มือจับแบบก้านโยก

**360°** H 291 mm

More details and review on website



1345-D6 (W)



ปกติ 4,800.-  
**พิเศษ 3,590.-**

- สีขาว
- วาล์วเปิด-ปิดน้ำเซรามิก
- มือจับแบบก้านโยก

**360°** H 291 mm

TP2141M



ปกติ 4,800.-  
**พิเศษ 3,590.-**

- สีโครเมียม
- วาล์วเปิด-ปิดน้ำเซรามิก
- มือจับแบบก้านโยก

**360°** H 297 mm

11105SB-E36



ปกติ 4,800.-  
**พิเศษ 3,290.-**

- ตัวก๊อกทองเหลือง
- คอกอกสแตนเลส สตีล
- สีโครเมียม
- วาล์วเปิด-ปิดน้ำเซรามิก
- มี Aerator ช่วยให้น้ำไหลนุ่มนวล
- มือปิดแบบก้านโยก
- ระยะจากกึ่งกลางตัวก๊อกถึงปลายปากก๊อก 189 มม.
- ขนาดรูเจาะก๊อก Ø 32 มม. ขึ้นไป

**360°** H 380.2 mm

11105S-E36



ปกติ 4,800.-  
**พิเศษ 3,290.-**

- ตัวก๊อกทองเหลือง
- คอกอกสแตนเลส สตีล
- สีโครเมียม
- วาล์วเปิด-ปิดน้ำเซรามิก
- มี Aerator ช่วยให้น้ำไหลนุ่มนวล
- มือปิดแบบก้านโยก
- ระยะจากกึ่งกลางตัวก๊อกถึงปลายปากก๊อก 210 มม.
- ขนาดรูเจาะก๊อก Ø 32 มม. ขึ้นไป

**360°** H 397.2 mm

11005S-E9



ปกติ 4,300.-  
**พิเศษ 2,990.-**

- สีโครเมียม
- วาล์วเปิด-ปิดน้ำเซรามิก
- มือจับแบบก้านโยก

**360°** H 399 mm

## Kitchen Sink Cold Water Tap

ก๊อกน้ำเย็นอ่างล้างจาน ติดตั้งบนเคาน์เตอร์ ●

**NEW ARRIVAL!**

**1105KSB-E9B**

- สีดำ
- วาล์วเปิด-ปิดน้ำเซรามิก
- ก๊อกหมุนได้ 360 องศา
- มี Aerator ช่วยให้น้ำไหลนุ่มนวล
- มือจับแบบก้านโยก
- ระยะจากกึ่งกลางตัวก๊อกถึงปลายปากก๊อก 189 มม.
- ขนาดรูเจาะก๊อก 32 มม. ขึ้นไป



ปกติ 4,600.-  
**พิเศษ 3,190.-**

360° H 381 mm

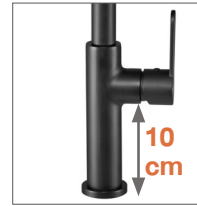

คอก๊อกสูง หมุนได้รอบทิศทาง ใช้งานได้ง่าย แข็งแรง ทนทาน มือเปิดสูงจากฐานก๊อก เพิ่มความสะดวกในการใช้งาน ทำความสะอาดง่าย ลดคราบสกปรกบริเวณฐานก๊อก



สัมผัสกับก๊อกดีไซน์ใหม่ มือเปิดสีดำ รูปทรงเพียวบาง ให้ความเท่อย่างลงตัว

**TP1030**



ปกติ 3,600.-  
**พิเศษ 2,100.-**

- สแตนเลส สตีล
- วาล์วเปิด-ปิดน้ำเซรามิก
- มือจับแบบก้านโยก

360° H 295 mm

**TP1142**



ปกติ 3,600.-  
**พิเศษ 2,100.-**

- สีโครเมียม
- วาล์วเปิด-ปิดน้ำเซรามิก
- มือจับแบบก้านโยก

360° H 295 mm

**120B-F25**



ปกติ 1,600.-  
**พิเศษ 990.-**

- สีโครเมียม
- วาล์วเปิด-ปิดน้ำเซรามิก
- มือจับแบบก้านโยก

360° H 278 mm

**NEW ARRIVAL!**

**N262IX**



ปกติ 750.-  
**พิเศษ 490.-**

- สีสแตนเลส สตีล
- วาล์วเปิด-ปิดน้ำเซรามิก
- มือจับแบบก้านโยก

360° H 295 mm

**NEW ARRIVAL!**

**N261IX**



ปกติ 750.-  
**พิเศษ 490.-**

- สีสแตนเลส สตีล
- วาล์วเปิด-ปิดน้ำเซรามิก
- มือจับแบบก้านโยก

360° H 295 mm

**TP227**



ปกติ 1,000.-  
**พิเศษ 490.-**

- สีโครเมียม
- วาล์วเปิด-ปิดน้ำเซรามิก
- มือจับแบบก้านโยก

360° H 288.5 mm



# EASY-FIT

นวัตกรรมก๊อกน้ำที่ติดตั้งง่ายที่สุด  
เปลี่ยนเองได้ง่ายเพียง 5 นาที



มี aerator ที่ช่วยให้สายน้ำไหลนุ่มนวล ลดการกระเด็นของสายน้ำ



ทำจากสเตนเลส สตีล AISI 304  
คอก๊อกสูงเปรียว หมุนปรับทิศทางก๊อก  
ได้ 360° มือปิดแบบก้านโยก  
จับถนัดมือ



EASY-FIT สิทธิบัตรเฉพาะเพื่อการติดตั้ง  
ที่ง่ายกว่าจากด้านบน เพียงไม่ถึง 5 นาที  
ด้วยตัวคุณเอง ลดความยุ่งยากจากการขัน  
และยึดก๊อกจากใต้ก๊อก



สายน้ำดี ยาวพิเศษ 500 มม.  
พร้อมบล็อกหกเหลี่ยมช่วยขันเกลียวเข้ากับ  
วาล์วน้ำได้โดยไม่ต้องใช้ประแจ

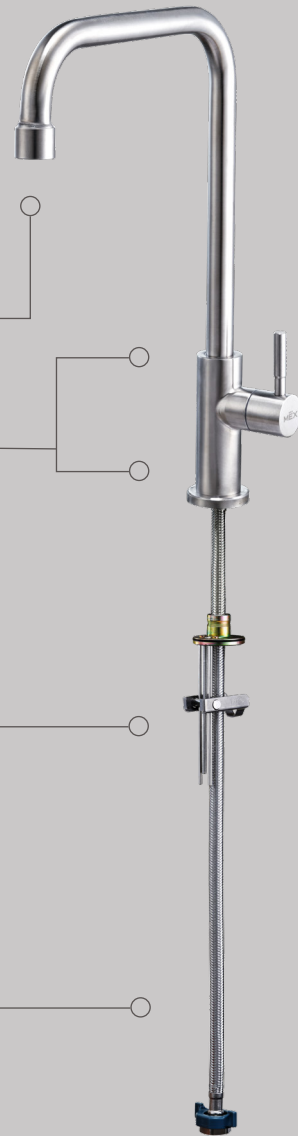

## 4 ขั้นตอนง่ายๆ กับ EASY-FIT



1 **เอียง** ส่วนอุปกรณ์ยึดก๊อก และสายน้ำดีสอดลงในรูก๊อก จากด้านบน



2 **ยึด** ฐานก๊อกให้แน่นด้วย ไขควงหรือสว่านไฟฟ้า



3 **ตั้ง** ตัวก๊อกให้ตรงล็อกกับ ฐานก๊อก ขันด้วยประแจ หกเหลี่ยมที่ตัวก๊อกจนแน่น



4 **ต่อ** สายน้ำดีเข้ากับวาล์วน้ำ หมุนเกลียวล็อกข้อต่อให้ แน่นด้วยบล็อกหกเหลี่ยม

### E301IX

ปกติ 1,500.-  
**พิเศษ 990.-**

- สีสแตนเลส สตีล
- วาล์วเปิด-ปิดน้ำเซรามิก
- มี Aerator ช่วยให้น้ำไหลนุ่มนวล
- มือปิดแบบก้านโยก
- ระยะจากกึ่งกลางตัวก๊อกถึงปลายปากก๊อก 190 มม.
- ขนาดรูเจาะก๊อก Ø 32 มม. ขึ้นไป



360° H 340 mm

### E302IX

ปกติ 1,500.-  
**พิเศษ 990.-**

- สีสแตนเลส สตีล
- วาล์วเปิด-ปิดน้ำเซรามิก
- มี Aerator ช่วยให้น้ำไหลนุ่มนวล
- มือปิดแบบก้านโยก
- ระยะจากกึ่งกลางตัวก๊อกถึงปลายปากก๊อก 205 มม.
- ขนาดรูเจาะก๊อก Ø 32 มม. ขึ้นไป



360° H 320 mm



08

# | Small Appliance

Enjoy Healthy Life

สร้างวันดีให้ง่ายขึ้น สะดวกสบายได้ในทุกวันด้วยนวัตกรรมที่ออกแบบมาเพื่อสุขภาพที่ดีของคุณ

# MIDI OVEN

เตาอบไฟฟ้าชนิดตั้งโต๊ะ:

ดีไซน์ใหม่ สุดมินิมอล พร้อมฟังก์ชันปรุงอาหาร และเบเกอรี่ จบในเครื่องเดียว ที่สามารถรังสรรค์ คิคค้นเมนูใหม่ๆ ได้อย่างง่ายดาย และลงตัว



## EASY TOUCH & EASY CONTROL

### Digital Timer

ดีไซน์หน้าจอแสดงเวลาแบบดิจิทัล และเริ่มการทำงานได้ง่ายเพียงสัมผัส

### Pop-up Design

ปุ่มปรับอุณหภูมิ และโปรแกรม การออกแบบที่ผสมผสานความเป็น เอกลักษณ์ และการใช้งานได้อย่างลงตัว

## BIG SATISFACTION

45L Capacity

ออกแบบ 3 ชั้นวางอาหารที่กว้าง อออาหาร ได้มากขึ้น พร้อมระบบพัดลมกระจายความร้อนช่วยให้อาหารสุกเร็ว และทั่วถึง



## Compact Table Top Electric Oven MIDI456ES



- ความจุ 45 ลิตร
- วัสดุ: กระดาษสีดำ / ตัวเครื่องสีครีม
- กำลังไฟฟ้า 1,400 วัตต์
- 5 โปรแกรมปรุงอาหาร พร้อมโปรแกรมทำโยเกิร์ต
  - > โปรแกรมอบด้วยพัดลมความร้อนด้านบน
  - > โปรแกรมอบด้วยพัดลมความร้อนด้านล่าง
  - > โปรแกรมอบด้วยพัดลมความร้อนด้านบน และล่าง
  - > โปรแกรมอบด้วยพัดลมความร้อนบน และล่าง พร้อมพัดลม กระจายความร้อน
  - > โปรแกรมอบด้วยพัดลมความร้อนด้านล่าง พร้อมพัดลมกระจายความร้อน
- ตั้งอุณหภูมิปรุงอาหารได้ 40-240° C
- หน้าจอ Digital Timer ตั้งเวลาได้สูงสุด 4 ชั่วโมง
- 2 ปุ่มหมุนแบบ Pop-Up ควบคุมโปรแกรม และอุณหภูมิ
- ประตูกระจก 2 ชั้น ที่ลดความร้อน และเพิ่มความปลอดภัยในการใช้งานมากขึ้น
- มีพัดลมช่วยกระจายความร้อน
- มีไฟส่องสว่างภายในอัตโนมัติเมื่อปรุงอาหาร
- มีฝาครอบพัดลมความร้อนล่าง ป้องกันอันตรายจากการสัมผัส และสามารถถอดล้างทำความสะอาดได้
- 3 ชั้น วางอาหาร
- ทำความสะอาดเตาอบด้วยไอน้ำ Steam Cleaning
- บานพับแข็งแรงทนทาน ด้วยตัวยึดทั้ง 2 ฝั่ง พร้อมมือจับสีเงิน ดีไซน์ทันสมัย
- อุปกรณ์: กาดอบเคลือบอีนาเมล 1 ชั้น และตะแกรง 1 ชั้น
- มาตรฐานคุณภาพสูง ผลิตจากยุโรป

ปกติ 7,900.-  
พิเศษ 6,390.-



More details and review on website

# STEAM TOASTER OVEN

The right toaster makes your kitchen feel warm.

เทคโนโลยีการอบขนมปังด้วยไอน้ำผสมผสานกับความร้อน และอุณหภูมิเข้าด้วยกัน จนเกิดรสชาติสัมผัสที่แตกต่างกรอบนอก นุ่มใน "ที่พร้อมให้คุณได้สัมผัสกับอาหารเช้าได้อย่างลงตัว"



# YURI

Great taste in everyday cooking.

## STEAM TOASTER OVEN YURI101SC

**NEW ARRIVAL!**

- เตอบขนมปังไอน้ำ / ตัวเครื่องสีครีม
- ความจุ 10 ลิตร
- วัสดุ กระ-จก 2 ชั้น
- กระจกชั้นในสุดแบบ Low-e Glass ลดการสูญเสียความร้อน ช่วยประหยัดพลังงาน
- กำลังไฟฟ้า 1,300 วัตต์
- ขนาดสินค้า 35.3 x 31.8 x 22.6 ซม.
- น้ำหนัก 5.2 กิโลกรัม
- โปรแกรมปรุงอาหารอัตโนมัติ 7 เมนู
- ตั้งอุณหภูมิปรุงอาหารได้ 100-230°C
- ตั้งเวลาปรุงอาหารสูงสุด 30 นาที
- มีระบบกริ่งเตือนเมื่อสิ้นสุดการทำงาน
- ประตูกระจกง่ายต่อการมองเห็นภายใน
- เปิด/ปิด การทำงานของเครื่องแบบระบบสัมผัส
- โปรแกรม START เริ่มต้นการทำงานแบบระบบสัมผัส
- โปรแกรม PAUSE หยุดการทำงานชั่วคราวแบบระบบสัมผัส
- 2 ปุ่มหมุนควบคุม โปรแกรมอัตโนมัติ หรืออุณหภูมิ และเวลา
- จอแสดงผลแบบดิจิทัล แสดงโปรแกรมอัตโนมัติ อุณหภูมิ และเวลา
- อุปกรณ์: ถาดอบเคลือบอีนาเมล 1 ชิ้น, ตะแกรง 1 ชิ้น, ถ้วยใส่น้ำ ขนาด 5cc และถาดรองเศษอาหาร 1 ชิ้น



P1: ขนมปัง  
2-3 min



P2: ชีสโทสต์  
3-5 min



P3: ครีวซองต์  
2.5-3.5 min



P4: พิซซ่า  
10-13 min



P5: คัพเค้ก  
12-16 min



P6: คุกกี้  
15-20 min



P7: ปีกไก่  
15-18 min

ปกติ 4,990.-

**พิเศษ 3,990.-**



### M120E | เตาอบไมโครเวฟชนิดตั้งโต๊ะ พร้อมระบบย่าง

- โปรแกรมปรุงอาหารอัตโนมัติ 8 เมนู
- จอแสดงผลแบบดิจิทัล
- ควบคุมการทำงานด้วยปุ่มกดและลูกบิด
- ตั้งเวลาปรุงอาหารอัตโนมัติได้สูงสุด 95 นาที
- มีปุ่ม Quick Start ฟังก์ชันนวดวน 30 วินาที
- มีปุ่มเลือกการทำงานของแผงควบคุม
- งานแหว่หมูอาหารขนาด 24.5 ซม.
- มีตะแกรงสำหรับย่าง
- ขนาดสินค้า กว้าง x ลึก x สูง : 44 x 25.8 x 33 ซม.
- ความจุ 20 ลิตร
- กำลังไฟในการอบ 700 วัตต์ / กำลังไฟในการย่าง 1,000 วัตต์
- สามารถอบพร้อมกันได้
- ละลายอาหารแข็งได้โดยตั้งเวลาหรือตามน้ำหนัก



More details and review on website

ปกติ 4,900.-  
**พิเศษ 3,590.-**



### PIC11S | เตาแม่เหล็กไฟฟ้าชนิดตั้งโต๊ะ

- 1 หัวเตา ขนาด Ø 19.6 ซม.
- ควบคุมการทำงานด้วยปุ่มหมุน ปรับระดับความร้อนได้ 9 ระดับ
- ตั้งเวลาการปรุงอาหารได้สูงสุด 240 นาที พร้อมไฟแสดงการตั้งเวลา
- มีระบบล็อคแผงควบคุมการทำงานอัตโนมัติภายใน 1 นาที
- ขนาดสินค้า กว้าง x ลึก x สูง : 27.0 x 32.5 x 5.5 ซม.
- ขนาดเตา 20.7 x 32.5 x 5.5 ซม.
- กำลังไฟสูงสุด 2,000 วัตต์

ฟรี!  
หม้อปรุงอาหาร



More details and review on website

ปกติ 3,190.-  
**พิเศษ 2,190.-**

### NEW ARRIVAL!



● KPL110B สีดำ



○ KPL110W สีขาว

### KATE | กาต้มน้ำไฟฟ้าไร้สาย ขนาด 1 ลิตร

- ดีไซน์สไตล์มินิมอล ตอบโจทย์พื้นที่บ้านทุกขนาดไซส์
- วางเก็บง่าที่ใดก็ถูกมุมด้วยฐานวางพัก 360 องศา
- ระบบตัดไฟอัตโนมัติเมื่อน้ำเดือดและน้ำแห้งเพื่อป้องกันอันตรายในการใช้งาน
- ไฟ LED ที่จะคอยแสดงสถานะกาต้มน้ำ
- ป้องกันการลื่นไหล เพิ่มความมั่นคงด้วยวางจากยางบริเวณใต้ฐาน
- ไร้ปัญหาการเก็บสายด้วยที่ม้วนเก็บสายใต้ฐาน
- ถึงบรรจุน้ำผลิตจากสแตนเลส สตีล เกรด 304
- Strix Thermostat ระบบควบคุมอุณหภูมิที่ให้การรับรองจากประเทศอังกฤษ
- กำลังไฟ : 800-950 วัตต์
- กระแสไฟฟ้า : 220 - 240V, 50-60Hz
- ขนาดสินค้า กว้าง x ลึก x สูง : 19 x 13.8 x 22 ซม.
- รับประกันสินค้า 1 ปี



More details and review on website

ปกติ 1,390.-  
**พิเศษ 990.-**

## For your favorite beverage

6 ระดับอุณหภูมิที่คุณสามารถเลือก เพื่อให้ได้รสชาติเครื่องดื่มที่ดีที่สุด

**ฟังก์ชันพิเศษ!** หน้าจอดีจิจิตอล แสดงอุณหภูมิแบบเรียลไทม์ ช่วยให้คุณปรับอุณหภูมิได้ถึง 6 ระดับ ให้เหมาะสมกับเครื่องดื่มเฉพาะที่คุณต้องการ

Milk Powder  
40°C



Warm Water  
55°C



Oolong  
70°C



Green Tea  
85°C



Hot Coffee  
95°C



Boiled Water  
100°C



### KPLG105TW-1 | กาต้มน้ำไฟฟ้าไร้สาย ขนาด 0.5 ลิตร

โดดเด่นด้วยดีไซน์ที่เป็นเอกลักษณ์ด้วยหูจับลายไม้ มาพร้อมฐานวางหมุนได้ 360° ว่างได้ทุกทิศทาง ภายในถึงบรรจุใช้แก้วคุณภาพสูง ออกแบบฉนวนกันความร้อนด้วยพลาสติกด้านนอกที่ช่วยให้ความปลอดภัยมากขึ้น ต้มน้ำได้เงียบ เดือดเร็วภายใน 3-8 นาที\*

\*โดยระยะเวลาขึ้นอยู่กับอุณหภูมิและปริมาณของน้ำที่ใช้ในการต้ม

#### ข้อมูลเทคนิค

- กำลังไฟ : 420-500 วัตต์
- กระแสไฟฟ้า : 220 - 240V, 50-60Hz
- ขนาดสินค้า : 14.7 x 9.8 x 22 ซม.
- รับประกันสินค้า 1 ปี



More details and review on website

ปกติ 1,790.-  
**พิเศษ 1,290.-**



0.5 L

พิเศษที่กรองใบชา!  
สแตนเลส สตีล เกรด 304  
คุณภาพดี ทนทาน  
ปลอดภัยต่อสุขภาพ



vacio



09

# Cordless Vacuum Cleaner

Make your best life

มอเตอร์ประสิทธิภาพการดูดฝุ่นให้คุณสนุกได้ทุกช่วงเวลา สะดวก รวดเร็ว ง่ายต่อการใช้งาน ตอบโจทย์ทุกพื้นที่ตั้งแต่พื้นที่สูงไปจนถึงพื้นที่เข้าถึงได้ยากด้วยมอเตอร์ทรงพลัง ช่วยให้คุณทำความสะอาด



## Cordless Vacuum Cleaner

## เครื่องดูดฝุ่นไร้สาย MEX VACIO

vacio



## VM601

- เครื่องดูดฝุ่นด้ามจับไร้สาย แบบมือถือและดูดพื้น
- ดีไซน์แบบตั้งวางได้สะดวกทุกที่
- แบตเตอรี่ Li-ion, 28.8 โวลต์
- มอเตอร์พลังรอบหมุนสูงถึง 100,000 รอบต่อนาที
- พลังแรงดูด 22KPa / 150AW
- ปรับแรงดูดได้ 3 ระดับ
- ใช้งานได้ยาวนานต่อเนื่องสูงถึง 65 นาที\*
- ระยะเวลาชาร์จไฟ 4-5 ชั่วโมง\*\*
- ชาร์จแบตเตอรี่ได้ง่ายโดยวางบนแท่นชาร์จ
- เทคโนโลยีไซโคลนผ่านการกรองถึง 4 ชั้น
- หัวแปรงดูดมอเตอร์ ขนาดใหญ่ ไม่ทำลายพื้นผิว

## ข้อมูลเทคนิค

- ความจุกล่องเก็บฝุ่น 0.45 ลิตร
- น้ำหนักเครื่อง 3.5 กก.
- ขนาดสินค้า ก. 255 x ย. 215 x ส.1130 มม.
- การรับประกัน 2 ปี

## อุปกรณ์เสริม



More details and review on website

ปกติ 17,900.-  
**พิเศษ 13,900.-**



## VS505

- เครื่องดูดฝุ่นด้ามจับไร้สาย แบบมือถือและดูดพื้น
- ดีไซน์ 2-in-1 สำหรับดูดและถู
- “ห้องพิเศษ” เข้าถึงใต้เฟอร์นิเจอร์ได้อย่างง่ายดาย
- แบตเตอรี่ Li-ion, 21.6 โวลต์
- มอเตอร์พลังรอบหมุนสูงถึง 100,000 รอบต่อนาที
- พลังแรงดูด 17KPa / 120AW
- ปรับแรงดูดได้ 2 ระดับ
- ใช้งานได้ยาวนานต่อเนื่องสูงถึง 40 นาที\*
- ระยะเวลาชาร์จไฟ 4-5 ชั่วโมง\*\*
- แบตเตอรี่ถอดชาร์จได้สะดวกทุกที่
- หัวแปรงหมุนได้ 180 องศา สะดวกต่อการใช้งาน
- หัวแปรงดูดมอเตอร์ ขนาดใหญ่ ไม่ทำลายพื้นผิว

## ข้อมูลเทคนิค

- ความจุกล่องเก็บฝุ่น 0.4 ลิตร
- น้ำหนักเครื่อง 3 กก.
- ขนาดสินค้า ก. 260 x ย. 235 x ส.1180 มม.
- การรับประกัน 2 ปี

## อุปกรณ์เสริม



More details and review on website

ปกติ 12,900.-  
**พิเศษ 9,900.-**



\* เมื่อใช้งานด้วยหัวแปรงปกติ ไม่รวมหัวแปรงมอเตอร์

\*\* ระยะเวลาชาร์จไฟขึ้นอยู่กับสภาพการใช้งานและอายุการใช้งานของแบตเตอรี่

Purifina



# 10

## | Air Purifier

### Fresh Air For Life

MEX PURIFINA ปกป้องคุณจากมลพิษ ให้คุณมั่นใจในทุกการหายใจด้วยเทคโนโลยีการฟอกอากาศ 360 องศา พร้อมประสิทธิภาพการกรอง HEPA ที่ทรงประสิทธิภาพ ผลิตจากเทคโนโลยีเส้นใยชั้นสูงเพื่ออากาศ สะอาด บริสุทธิ์ ที่ทุกมุมห้อง



# Air Purifier เครื่องฟอกอากาศ MEX Purifina

## P501

- ออกแบบพลังในการฟอกอากาศ ให้ครอบคลุมพื้นที่ สูงถึง 70 ตรม.
- ระบบไอออนไนเซอร์ เพิ่มประสิทธิภาพดักจับฝุ่นอนุภาคขนาดเล็ก
- เพิ่มประสิทธิภาพการกรอง Anti-Bacteria 99%
- ระบบ Child Lock เพิ่มความปลอดภัย
- จอแสดงค่าฝุ่นละออง PM2.5 แบบ Real Time
- ไฟแจ้งเตือนเปลี่ยนไส้กรอง
- ระดับแรงลม 3 ระดับ
- กำลังไฟฟ้า 70 วัตต์ (DC)
- ระดับเสียงการทำงาน ≤ 61 เดซิเบล



ปกติ 14,900.-  
**พิเศษ 11,900.-**



More details and review on website

CADR 580 (m³/h) ขนาดห้อง 50-70 ตร.ม.

มลพิษ: ฝุ่น, ควัน, ควันบุหรี่, กลิ่น, แบคทีเรีย, เชื้อรา, ไรฝุ่น, ไร, แมลงสาบ, สัตว์เลี้ยง, ควันรถ, ควันบุหรี่มือสอง, ควันธูป, ควันเทียน, ควันประทัด, ควันดอกไม้ไฟ, ควันประทัด, ควันดอกไม้ไฟ, ควันประทัด, ควันดอกไม้ไฟ

## P401

- จอแสดงค่าฝุ่นละออง PM2.5 แบบ Real Time
- ระบบ Child Lock เพิ่มความปลอดภัย
- ไฟแจ้งเตือนเปลี่ยน หรือ ทำความสะอาดไส้กรอง
- ระดับแรงลม 4 ระดับ
- กำลังไฟฟ้า 30 วัตต์ (DC)
- ระดับเสียงการทำงานสูงสุด ≤ 63 เดซิเบล



ปกติ 13,500.-  
**พิเศษ 9,900.-**



More details and review on website

CADR 400 (m³/h) ขนาดห้อง 28-48 ตร.ม.

มลพิษ: ฝุ่น, ควัน, ควันบุหรี่, กลิ่น, แบคทีเรีย, เชื้อรา, ไรฝุ่น, ไร, แมลงสาบ, สัตว์เลี้ยง, ควันรถ, ควันบุหรี่มือสอง, ควันธูป, ควันเทียน, ควันประทัด, ควันดอกไม้ไฟ, ควันประทัด, ควันดอกไม้ไฟ, ควันประทัด, ควันดอกไม้ไฟ

**ไส้กรองอากาศ FHC-P501** HEPA H13 ★★★★★ ปกติ 3,300.-  
**พิเศษ 1,990.-**

**ไส้กรองอากาศ FHC-P401** HEPA H13 ★★★★★ ปกติ 3,300.-  
**พิเศษ 1,990.-**

## P301

- ดีไซน์โดดเด่น ตอบโจทย์การใช้งาน
- เพิ่มประสิทธิภาพการกรองอากาศ HEPA 13
- Smart Sensor ตรวจวัดคุณภาพอากาศรวดเร็วยิ่งขึ้น
- ไฟแจ้งเตือนเปลี่ยนไส้กรอง
- ระดับแรงลม 3 ระดับ
- กำลังไฟฟ้า 27 วัตต์ (DC)
- ระดับเสียงการทำงาน ≤ 61 เดซิเบล



ปกติ 7,500.-  
**พิเศษ 5,490.-**



More details and review on website

CADR 200 (m³/h) ขนาดห้อง 17-30 ตร.ม.

มลพิษ: ฝุ่น, ควัน, ควันบุหรี่, กลิ่น, แบคทีเรีย, เชื้อรา, ไรฝุ่น, ไร, แมลงสาบ, สัตว์เลี้ยง, ควันรถ, ควันบุหรี่มือสอง, ควันธูป, ควันเทียน, ควันประทัด, ควันดอกไม้ไฟ, ควันประทัด, ควันดอกไม้ไฟ, ควันประทัด, ควันดอกไม้ไฟ

## P201

- ออกแบบให้มีความกะทัดรัด ครบทุกฟังก์ชันการใช้งาน
- ระบบไอออนไนเซอร์เพิ่มประสิทธิภาพดักจับฝุ่นอนุภาคขนาดเล็ก
- ไฟแจ้งเตือนเปลี่ยนไส้กรอง
- ระดับแรงลม 2 ระดับ
- กำลังไฟฟ้า 40 วัตต์ (AC)
- ระดับเสียงการทำงานสูงสุด ≤ 61 เดซิเบล



ปกติ 6,200.-  
**พิเศษ 4,590.-**



More details and review on website

CADR 187 (m³/h) ขนาดห้อง 24 ตร.ม.

มลพิษ: ฝุ่น, ควัน, ควันบุหรี่, กลิ่น, แบคทีเรีย, เชื้อรา, ไรฝุ่น, ไร, แมลงสาบ, สัตว์เลี้ยง, ควันรถ, ควันบุหรี่มือสอง, ควันธูป, ควันเทียน, ควันประทัด, ควันดอกไม้ไฟ, ควันประทัด, ควันดอกไม้ไฟ, ควันประทัด, ควันดอกไม้ไฟ

**ไส้กรองอากาศ FHC-P301** HEPA H13 ★★★★★ ปกติ 1,790.-  
**พิเศษ 1,290.-**

**ไส้กรองอากาศ FHC-P201** HEPA H12 ★★★★★ ปกติ 990.-  
**พิเศษ 790.-**

- Air Quality Sensor เซ็นเซอร์วัดค่าฝุ่น
- Touch Screen ใช้งานง่ายด้วยระบบสัมผัส
- 3-STAGE Filter Pre-Filter > HEPA > Carbon
- Sleep Mode หลับสบายไม่ต้องกังวลเรื่องเสียงดัง
- Filter Replacement ระบบแจ้งเตือนเปลี่ยนไส้กรอง
- Ionizer ระบบปล่อยประจุไอออนเพิ่มการดักจับฝุ่นละออง
- Timer ตั้งเวลาการใช้งาน
- Child Lock โหมดล็อคแผงควบคุม
- Air Quality Light ไฟแสดงคุณภาพอากาศ



11

# Storage Water Heater

Innovation has a name.

กว่า 147 ปีของการเป็นผู้นำอุตสาหกรรมด้านนวัตกรรมผลิตภัณฑ์เครื่องทำน้ำร้อนชนิดถังเก็บ A.O. Smith จากสหรัฐอเมริกา ยืนยันเรื่องกระบวนการผลิตที่ได้รับความไว้วางใจสูงสุดจากทั่วโลก

# คุณสมบัติพิเศษ ที่ทำให้ A.O. Smith แตกต่างจากเครื่องทำน้ำร้อนทั่วไป



01

Blue Diamond® Glass Lining

ใช้งานได้นานถึง

10+ YEARS

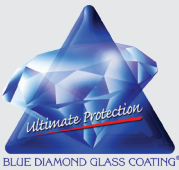

ตัวถังและหลอดทำความร้อนเคลือบด้วยสารแก้วพิเศษ (Blue Diamond® Glass Lining) ช่วยป้องกันการสึกกร่อนของถัง และลดภาวะการเกิดตะกอนอย่างได้ผล ยืดอายุการใช้งานได้ระยะยาวสูงถึง 10 ปีขึ้นไป โดยเป็นลิขสิทธิ์การคิดค้นสารเคลือบแก้วโดยเฉพาะของ A.O. Smith

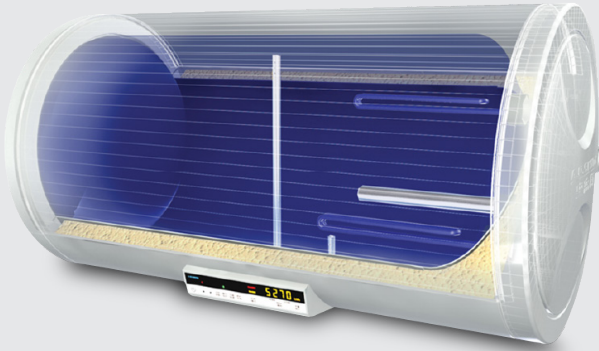

Steel



Blue Diamond® Glass Lining



ภาพตัวอย่าง : แสดงถึงภายในทั่วไป ที่ไม่ได้มีสารเคลือบแก้ว Blue Diamond® Glass Lining โดยมีอายุการใช้งานของถังเพียง 3-5 ปี

02



สามารถกักเก็บอุณหภูมิร่างกายในถังได้คงที่ สูงสุดถึง 6 ชม. โดยจะสูญเสียอุณหภูมิลดลงเพียง 5 องศา ด้วยนวัตกรรมการอัดฉนวนป้องกันความร้อน Poly Eurothyne Foam ชนิดพิเศษของ A.O. Smith



03



Double Heating Element ใช้ระบบหลอดทำความร้อนคู่ที่สลับการทำงานเพื่อเร่งความร้อนได้รวดเร็วกว่า และประหยัดค่าไฟฟ้าระยะยาว

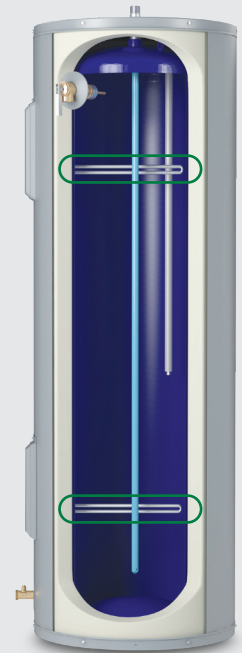

(มีเฉพาะรุ่นความจุถังขนาดใหญ่ 150 ลิตรขึ้นไป)

04



ANODE ROD ๓แท่งจับตะกอน ทนต่อสภาวะน้ำที่มีความกระด้างสูง ช่วยดักจับตะกอนและป้องกันให้ถึงมียอายุการใช้งานที่ยาวนาน

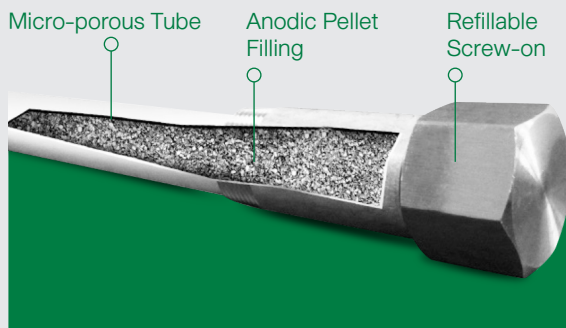

05



THERMO CUT-OUT Thermo Cut-Out จะตัดการทำงานของเครื่องทันที เมื่ออุณหภูมิของน้ำสูงผิดปกติ

- รุ่น EES อุณหภูมิสูงสุด 74-80 องศาเซลเซียส
- รุ่น MEV อุณหภูมิสูงสุด 87 องศาเซลเซียส
- รุ่น ELJH อุณหภูมิสูงสุด 85-90 องศาเซลเซียส



## Storage Water Heater

### เครื่องทำน้ำร้อนถังเก็บ



#### MEV Series

Electric Residential Storage water heater

เครื่องทำน้ำร้อนถังเก็บ ชนิดยึดติดผนัง รูปทรงแนวตั้ง

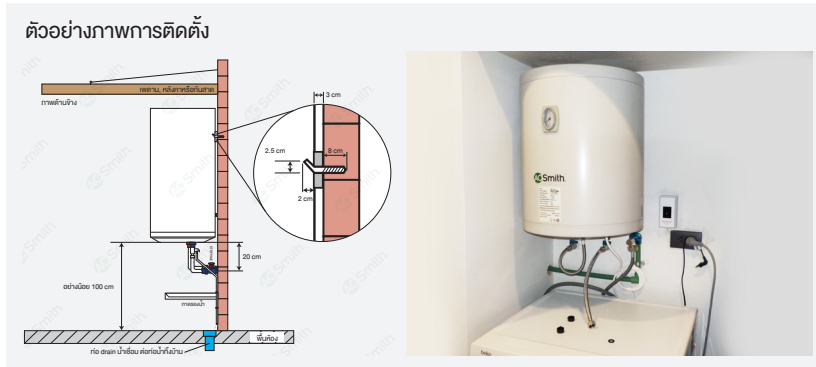

Specification	MEV-50	MEV-100
ขนาดความจุของถัง	45 ลิตร	90 ลิตร
กำลังไฟ	2,000 วัตต์	2,500 วัตต์
กระแสไฟฟ้า	220 โวลต์ 50 เฮิร์ต / 9.09 แอมป์	220 โวลต์ 50 เฮิร์ต / 11.36 แอมป์
แรงดันน้ำสูงสุด	8 บาร์	8 บาร์
ข้อต่อกอน้ำเข้า-น้ำออก	1/2 นิ้ว (ด้านล่าง)	1/2 นิ้ว (ด้านล่าง)
อุณหภูมิที่ใช้งาน	25 - 75 องศาเซลเซียส	25 - 75 องศาเซลเซียส
ขนาดของสินค้า > เส้นผ่านศูนย์กลาง (A) > ความสูงของเครื่อง (B)	Ø 42.5 cm 54.0 cm	Ø 42.5 cm 94.5 cm
	ปกติ 15,000.- <b>พิเศษ 12,250.-*</b>	ปกติ 18,000.- <b>พิเศษ 14,850.-*</b>

#### ELJH Series

Electric Residential Storage water heater

เครื่องทำน้ำร้อนถังเก็บ ชนิดยึดติดผนัง รูปทรงแนวนอน

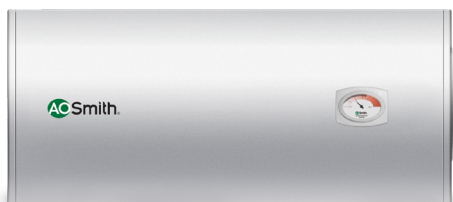

ตัวอย่างภาพการติดตั้ง

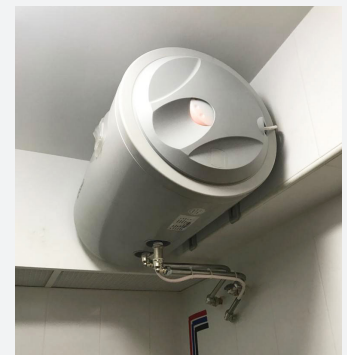
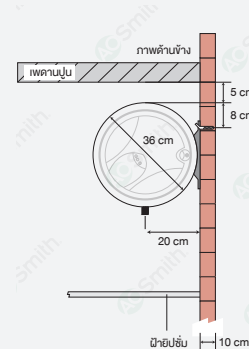

Specification	ELJH-30	ELJH-50	ELJH-80
ขนาดความจุของถัง	30 ลิตร	50 ลิตร	80 ลิตร
กำลังไฟ	2,000 วัตต์	2,000 วัตต์	2,000 วัตต์
กระแสไฟฟ้า	220 โวลต์ 50 เฮิร์ต / 9.09 แอมป์	220 โวลต์ 50 เฮิร์ต / 9.09 แอมป์	220 โวลต์ 50 เฮิร์ต / 9.09 แอมป์
แรงดันน้ำสูงสุด	8 บาร์	8 บาร์	8 บาร์
ข้อต่อกอน้ำเข้า-น้ำออก	1/2 นิ้ว (ด้านล่าง)	1/2 นิ้ว (ด้านล่าง)	1/2 นิ้ว (ด้านล่าง)
อุณหภูมิที่ใช้งาน	25 - 75 องศาเซลเซียส	25 - 75 องศาเซลเซียส	25 - 75 องศาเซลเซียส
ขนาดของสินค้า > เส้นผ่านศูนย์กลาง (A) > ความยาวของเครื่อง (B)	Ø 36.0 cm 60.5 cm	Ø 36.0 cm 83.5 cm	Ø 46.3 cm 86.5 cm
	ปกติ 11,500.- <b>พิเศษ 9,250.-*</b>	ปกติ 13,500.- <b>พิเศษ 10,250.-*</b>	ปกติ 15,000.- <b>พิเศษ 12,250.-*</b>

\*บริการติดตั้งฟรี! (แบบจีน) ตามเงื่อนไขที่บริษัทฯ กำหนด / เฉพาะที่ HOMEPRO ทุกสาขา



### EES Series

**Electric Residential  
+ Light Commercial  
Storage water heater**  
เครื่องทำน้ำร้อนถังเก็บ  
ชนิดตั้งพื้น รูปทรงแนวตั้ง



ตัวอย่างภาพการติดตั้ง

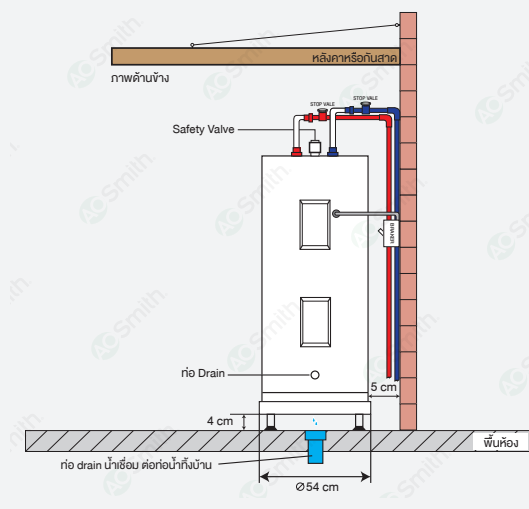

Specification	EES-40	EES-50	EES-120
ขนาดความจุของถัง	150 ลิตร	190 ลิตร	455 ลิตร
กำลังไฟ	3,800 วัตต์	3,800 วัตต์	6,000 วัตต์
กระแสไฟฟ้า	220 โวลต์ 50 เฮิร์ต / 17.27 แอมป์	220 โวลต์ 50 เฮิร์ต / 17.27 แอมป์	220 โวลต์ 50 เฮิร์ต / 27.27 แอมป์
แรงดันน้ำสูงสุด	8 บาร์	8 บาร์	8 บาร์
ข้อต่อท่อน้ำเข้า-น้ำออก	3/4 นิ้ว (ด้านบน)	3/4 นิ้ว (ด้านบน)	3/4 นิ้ว (ด้านบน)
อุณหภูมิที่ใช้งาน	25 - 66 องศาเซลเซียส	25 - 66 องศาเซลเซียส	25 - 66 องศาเซลเซียส
ขนาดของสินค้า > เส้นผ่านศูนย์กลาง (A) > ความสูงของเครื่อง (B)	Ø 53.0 cm 111.5 cm	Ø 53.0 cm 139.5 cm	Ø 76.0 cm 157.0 cm
	ปกติ 33,000.- <b>พิเศษ 26,850.-*</b>	ปกติ 37,000.- <b>พิเศษ 30,850.-*</b>	ปกติ 64,000.- <b>พิเศษ 50,250.-*</b>

\*บริการติดตั้งฟรี! (แบบจ๊ิม) ตามเงื่อนไขที่บริษัทฯ กำหนด / เฉพาะที่ HOMEPRO ทุกสาขา

MEX

12

# Water Heater

Innovative & Highly Advanced Engineering Features

MEX สร้างประสบการณ์ใหม่ของการอาบน้ำของคุณ ให้เต็มไปด้วยความสุข ให้พลังของความสดชื่นด้วยเครื่องทำน้ำอุ่น-น้ำร้อน ที่มีรูปลักษณ์ภายนอกสวยสะดุดตา โดดเด่นอย่างมีดีไซน์เฉพาะตัว ที่มาพร้อมการออกแบบเทคโนโลยีทางวิศวกรรมที่ล้ำหน้า เพื่อเพิ่มประสิทธิภาพการทำความร้อนที่ดีกว่า และความปลอดภัยที่มีมาตรฐานสูงสุด ที่ให้คุณ... "อาบน้ำอุ่นให้สดชื่น แบบมีดีไซน์ ด้วยเครื่องทำน้ำอุ่น MEX"



## SAFETY SYSTEM



### SAFETY THERMOSTAT

ทำหน้าที่ตัดการทำงาน ถ้าอุณหภูมิน้ำสูงผิดปกติ โดยตรงจับความผิดปกติอย่างรวดเร็วและป้องกันการ ทำงานของเครื่องทันที

### ELCB

#### ELCB

เบรกเกอร์คุณภาพสูง ที่จะตัดกระแสไฟฟ้า เมื่อมี ไฟรั่วเพียง 15 มิลลิแอมป์ ภายในเวลา 0.1 วินาที



### TISI STANDARDS

ได้รับการรับรองมาตรฐานผลิตภัณฑ์อุตสาหกรรม มอก.1693-2547 จากสำนักงานมาตรฐาน ผลิตภัณฑ์อุตสาหกรรม กระทรวงอุตสาหกรรม



### IP25

โครงเครื่องทำจากพลาสติก ABS และป้องกันน้ำเข้า เครื่อง ตรงตามมาตรฐานด้านความปลอดภัย IP25

## WARRANTY



### 2 YEAR WARRANTY

รับประกันสินค้า 2 ปี



### 5 YEAR WARRANTY ON HEATER TANK

รับประกันส่วนของหม้อต้ม 5 ปี

## THE MOST ADVANCED TECHNOLOGY FOR PERFORMANCE & SAFETY

MEX ไม่ใช่แค่ออกแบบผลิตภัณฑ์ให้สวยงามใช้เท่านั้น แต่ออกแบบระบบเครื่องทำน้ำร้อนใหม่ ด้วยเทคโนโลยีทางวิศวกรรมที่ล้ำหน้ากว่า จนเป็นต้นแบบของเครื่องทำน้ำร้อนมัลติพอยท์ ที่สมบูรณ์แบบที่สุด ทั้งประสิทธิภาพ และความปลอดภัย

### CUBE 8000R | 8,000 W



- กำลังไฟ : 8,000 วัตต์
- กระแสไฟฟ้า : 220 V 50 Hz / 36.36 Amp
- อัตราการไหลของน้ำ : 3.5 ลิตร/นาที
- แรงดันน้ำเข้าต่ำสุด : 0.2 บาร์
- ขนาดสายไฟ (ตร.มม.) : 3 x 6.0 ตร.มม. (THW)
- ขนาดของสินค้า : 22 X 9 X 29 cm

ปกติ 11,000.-  
**พิเศษ 8,340.-\***



#### TURBINE FLOW SENSOR

เซ็นเซอร์ที่ตรวจจับการไหลเวียนของน้ำได้ละเอียดและแม่นยำ ในการส่งสัญญาณให้เครื่องทำงาน ชนิดที่ใช้ในเครื่องแบบอุตสาหกรรม

### CUBE 6000R | 6,000 W



- กำลังไฟ : 6,000 วัตต์
- กระแสไฟฟ้า : 220 V 50 Hz / 27.27 Amp
- อัตราการไหลของน้ำ : 3.5 ลิตร/นาที
- แรงดันน้ำเข้าต่ำสุด : 0.2 บาร์
- ขนาดสายไฟ (ตร.มม.) : 3 x 6.0 ตร.มม. (THW)
- ขนาดของสินค้า : 22 X 9 X 29 cm

ปกติ 9,900.-  
**พิเศษ 7,940.-\***



#### TURBINE FLOW SENSOR

เซ็นเซอร์ที่ตรวจจับการไหลเวียนของน้ำได้ละเอียดและแม่นยำ ในการส่งสัญญาณให้เครื่องทำงาน ชนิดที่ใช้ในเครื่องแบบอุตสาหกรรม

### CENTRI 6R | 6,000 W



- กำลังไฟ : 6,000 วัตต์
- กระแสไฟฟ้า : 220 V 50 Hz / 27.27 Amp
- อัตราการไหลของน้ำ : 3.5 ลิตร/นาที
- แรงดันน้ำเข้าต่ำสุด : 0.2 บาร์
- ขนาดสายไฟ (ตร.มม.) : 3 x 6.0 ตร.มม. (THW)
- ขนาดของสินค้า : 24 X 8.5 X 19 cm

ปกติ 8,300.-  
**พิเศษ 6,640.-\***



#### TWIN MODULE

ออกแบบให้ระบบควบคุมและระบบไฟฟ้าให้เป็นโมดูลอิสระ แยกจากโมดูลหม้อต้มอย่างชัดเจน เพื่อความปลอดภัยสูงสุด



#### HALL EFFECT SENSOR\*

เซ็นเซอร์ที่ตรวจจับการไหลของน้ำ ทำให้ได้น้ำอุณหภูมิคงที่แม้ในภาวะแรงดันน้ำต่ำ \*เทคโนโลยีโดย MEX



#### SENSOR TOUCH CONTROL

ระบบสัมผัสให้คุณสามารถเลือกระดับอุณหภูมิได้ตามต้องการ และเปิด-ปิดเครื่องได้ง่ายเพียงปลายนิ้ว



# MEX

เครื่องทำน้ำอุ่น

## CRYSTAL Series

“หรูหรา มีระดับทุกมุมมองพร้อมเทคโนโลยีที่ทันสมัย ด้วยระบบสั่งการแบบดิจิทัล สามารถปรับระดับความร้อนได้ 34 - 38 °C เพื่อให้อาบน้ำอุ่นได้สะดวกสบายและเพลิดเพลิน”



### CRYSTAL 5E (NE), (WH) | 5,100 W

- กำลังไฟ : 5,100 วัตต์
- กระแสไฟฟ้า : 220 V 50 Hz / 23.18 Amp
- อัตราการไหลของน้ำ : 3.5 ลิตร/นาที
- แรงดันน้ำเข้าต่ำสุด : 0.2 บาร์
- ขนาดสายไฟ (ตร.มม.) : 3 x 4.0 ตร.มม. (THW)
- ขนาดของสินค้า : 20.7 X 8.7 X 36 cm

สี: ● NE ดำ | ○ WH ขาว

ปกติ 9,900.-

**พิเศษ 7,740.-\***

### CRYSTAL 35E (NE), (WH) | 3,500 W

- กำลังไฟ : 3,500 วัตต์
- กระแสไฟฟ้า : 220 V 50 Hz / 15.91 Amp
- อัตราการไหลของน้ำ : 3.5 ลิตร/นาที
- แรงดันน้ำเข้าต่ำสุด : 0.2 บาร์
- ขนาดสายไฟ (ตร.มม.) : 3 x 2.5 ตร.มม. (THW)
- ขนาดของสินค้า : 20.7 X 8.7 X 36 cm

สี: ● NE ดำ | ○ WH ขาว

ปกติ 9,400.-

**พิเศษ 7,340.-\***



#### ชุดอุปกรณ์:



- ชุด Slide Bar พร้อมที่วางสบู์
- ฝักบัวโครเมียม 5 step
- สายน้ำสแตนเลส สตีล 2 เส้น

#### SPECIAL FUNCTION



ปลอดภัยขึ้นด้วยระบบตรวจสอบการต่อสายไฟ และสายดินของเครื่อง พร้อมแจ้งเตือนเมื่อผิดปกติ

#### HALL EFFECT SENSOR\*



เซ็นเซอร์ที่ตรวจจัดการไหลของน้ำ ทำให้ได้น้ำอุณหภูมิคงที่แม้ในภาวะแรงดันน้ำต่ำ \*เทคโนโลยีโดย MEX

#### ELCB TEST BAR\*



\*จดทะเบียนอนุสิทธิบัตร โดย MEX ออกแบบ ปุ่มกดทดสอบ ELCB ใหม่ ให้ใช้งาน มีประสิทธิภาพสูงสุด

\*บริการติดตั้งฟรี! (แบบจ๊ิม) ตามเงื่อนไขที่บริษัทฯ กำหนด / เฉพาะที่ HOMEPRO ทุกสาขา

ค้นพบความพิเศษของเครื่องทำน้ำอุ่น

## CUBE Series

CUBE METALLIC BLACK

เพลิดเพลินไปกับความผ่อนคลายของช่วงเวลาที่ดีที่สุดของการอาบน้ำผ่านรูปแบบดีไซน์สุดพิเศษของเครื่องทำน้ำอุ่น รุ่นใหม่ล่าสุด CUBE 6E (RMB) Metallic Black Color มาพร้อม Rain Shower สีดำ Metal สุดเท่ ผสานคาเร็กเตอร์ของผู้ใช้ให้โดดเด่นขึ้นมา

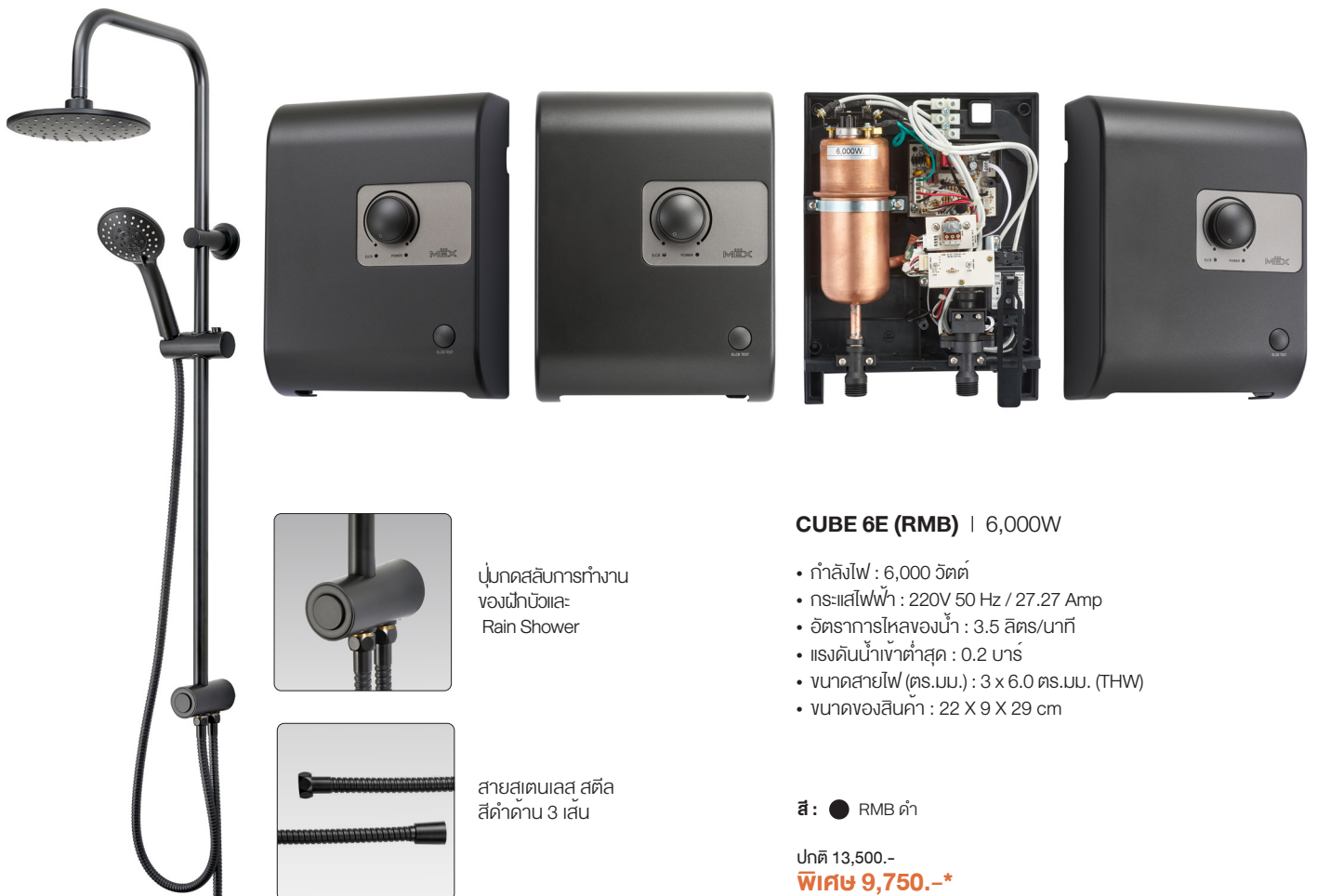

ปุ่มกดสลับการทำงาน  
ของฝักบัวและ  
Rain Shower

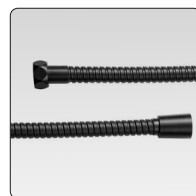

สายสแตนเลส สตีล  
สีดำด้าน 3 เส้น

## CUBE 6E (RMB) | 6,000W

- กำลังไฟ : 6,000 วัตต์
- กระแสไฟฟ้า : 220V 50 Hz / 27.27 Amp
- อัตราการไหลของน้ำ : 3.5 ลิตร/นาที
- แรงดันน้ำเข้าต่ำสุด : 0.2 บาร์
- ขนาดสายไฟ (ตร.มม.) : 3 x 6.0 ตร.มม. (THW)
- ขนาดของสินค้า : 22 X 9 X 29 cm

สี: ● RMB ดำ

ปกติ 13,500.-

**พิเศษ 9,750.-\***

## ชุดอุปกรณ์:

- ชุด Rain Shower
- ฝักบัวสีดำด้าน 3 step
- สายสแตนเลส สตีล สีดำ 3 เส้น

## SPECIAL FUNCTION



ปลอดภัยขึ้นด้วยระบบตรวจสอบ  
การต่อสายไฟและสายดินของเครื่อง  
พร้อมแจ้งเตือนเมื่อผิดปกติ



## HALL EFFECT SENSOR\*

เซ็นเซอร์ที่ตรวจจับการไหลของน้ำ  
ทำให้ได้น้ำอุ่นหมักคั่งที่แบ่ในภาวะ  
แรงดันน้ำต่ำ \*เทคโนโลยีโดย MEX

# MEX

เครื่องทำน้ำอุ่น

## CUBE Series

“เติมกลิ่นอายความเรียบหรูให้ห้องน้ำของคุณด้วยเครื่องทำน้ำอุ่น CUBE SERIES ที่เน้นการออกแบบแนว Minimal Style ผสมผสานระหว่างความเรียบหรู และความเรียบง่ายไว้อย่างลงตัว สวยจน เกินคุณห้ามใจ”

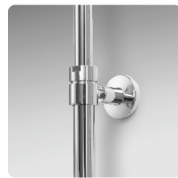

ก้านปรับระดับ  
ความสูง - ต่ำ  
Rain Shower



ปุ่มสกดสลับ  
การทำงานของ  
ฝักบัว และ Rain  
Shower

### CUBE 5E (RAS) | 5,100 W

- กำลังไฟ : 5,100 วัตต์
- กระแสไฟฟ้า : 220 V 50 Hz / 23.18 Amp
- อัตราการไหลของน้ำ : 3.5 ลิตร/นาที
- แรงดันน้ำเข้าต่ำสุด : 0.2 บาร์
- ขนาดสายไฟ (ตร.มม.) : 3 x 4.0 ตร.มม. (THW)
- ขนาดของสินค้า : 22 X 9 X 29 cm

สี : ● บรอนซ์เงิน

ปกติ 12,900.-

**พิเศษ 9,250.-\***

#### ชุดอุปกรณ์:



- ชุด Rain Shower
- ฝักบัวโครเมียม 5 step
- สายน้ำสแตนเลส สตีล 3 เส้น



### CUBE 5E (SA), (WH) | 5,100 W

- กำลังไฟ : 5,100 วัตต์
- กระแสไฟฟ้า : 220 V 50 Hz / 23.18 Amp
- อัตราการไหลของน้ำ : 3.5 ลิตร/นาที
- แรงดันน้ำเข้าต่ำสุด : 0.2 บาร์
- ขนาดสายไฟ (ตร.มม.) : 3 x 4.0 ตร.มม. (THW)
- ขนาดของสินค้า : 22 X 9 X 29 cm

สี : ● SA บรอนซ์เงิน | ○ WH ขาว

ปกติ 8,000.-

**พิเศษ 6,340.-\***



### CUBE 35E (SA), (WH) | 3,500 W

- กำลังไฟ : 3,500 วัตต์
- กระแสไฟฟ้า : 220 โวลต์ 50 Hz / 15.91 Amp
- อัตราการไหลของน้ำ : 3.5 ลิตร/นาที
- แรงดันน้ำเข้าต่ำสุด : 0.2 บาร์
- ขนาดสายไฟ (ตร.มม.) : 3 x 2.5 ตร.มม. (THW)
- ขนาดของสินค้า : 22 X 9 X 29 cm

สี : ● SA บรอนซ์เงิน | ○ WH ขาว

ปกติ 7,500.-

**พิเศษ 6,040.-\***

#### ชุดอุปกรณ์:



- ชุด Slide Bar พร้อมที่วางสบู่
- ฝักบัวโครเมียม 5 step
- สายน้ำสแตนเลส สตีล 2 เส้น



#### SPECIAL FUNCTION

ปลอดภัยขึ้นด้วยระบบตรวจสอบการต่อสายไฟและสายดินของเครื่อง พร้อมแจ้งเตือนเมื่อผิดปกติ



#### HALL EFFECT SENSOR\*

เซ็นเซอร์ที่ตรวจจับการไหลของน้ำ ทำให้ได้น้ำอุณหภูมิคงที่แม้ในภาวะแรงดันน้ำต่ำ \*เทคโนโลยีโดย MEX

# MEX

## เครื่องทำน้ำอุ่น

### CODE Series

“ให้คุณอาบน้ำอุ่น เพิ่มความสดชื่นให้ผิวด้วย CODE เครื่องทำน้ำอุ่นโมเดิร์นดีไซน์ ที่ได้รับรางวัลการออกแบบ Demark Design Excellence Award 2013”

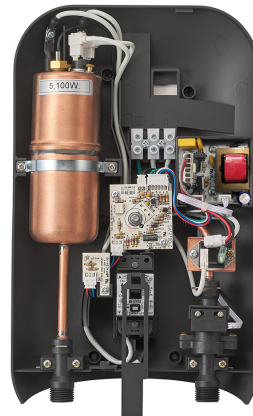

#### CODE 5E (CB) | 5,100 W

- กำลังไฟ : 5,100 วัตต์
- กระแสไฟฟ้า : 220V, 50Hz, 23.18 Amp
- อัตราการไหลของน้ำ : 3.5 ลิตร/นาที
- แรงดันน้ำเข้าต่ำสุด : 0.2 บาร์
- ขนาดสายไฟ (ตร.มม.) : 3 x 4.0 ตร.มม. (THW)
- ต้องต่อสายดินและมีเบรกเกอร์ควบคุม
- ขนาดของสินค้า : 21.1 X 7.4 X 35.6 cm

สี: ● CB ดำ-ทองแดง

ปกติ 6,500.-  
**พิเศษ 5,240.-\***

#### CODE 35E (CB) | 3,500 W

- กำลังไฟ : 3,500 วัตต์
- กระแสไฟฟ้า : 220 V 50 เฮิร์ต / 15.91 Amp
- อัตราการไหลของน้ำ : 3.5 ลิตร/นาที
- แรงดันน้ำเข้าต่ำสุด : 0.2 บาร์
- ขนาดสายไฟ (ตร.มม.) : 3 x 2.5 ตร.มม. (THW)
- ต้องต่อสายดินและมีเบรกเกอร์ควบคุม
- ขนาดของสินค้า : 21.1 X 7.4 X 35.6 cm

สี: ● CB ดำ-ทองแดง

ปกติ 5,800.-  
**พิเศษ 4,840.-\***



#### ชุดอุปกรณ์:

- ชุด Slide Bar พร้อมที่วางสบู่
- ฝักบัวสีดำด้าน 3 step
- สายน้ำสแตนเลส สตีล สีดำ 2 เส้น



#### SPECIAL FUNCTION

ปลอดภัยขึ้นด้วยระบบตรวจสอบ การต่อสายไฟและสายดินของเครื่อง พร้อมแจ้งเตือนเมื่อปิดปกติ



#### HALL EFFECT SENSOR\*

เซ็นเซอร์ที่ตรวจจับการไหลของน้ำ ทำให้ได้น้ำอุณหภูมิคงที่แม้ในภาวะแรงดันน้ำต่ำ \*เทคโนโลยีโดย MEX

\*บริการติดตั้งฟรี! (แบบจ๊ิม) ตามเงื่อนไขที่บริษัทฯ กำหนด / เฉพาะที่ HOMEPRO ทุกสาขา

# MEX

เครื่องทำน้ำอุ่น

## CODE Series

“ให้คุณอาบน้ำอุ่น เพิ่มความสดชื่นให้ผิวด้วย CODE เครื่องทำน้ำอุ่นโมเตอร์ดีไซน์ ที่ได้รับรางวัลการออกแบบ Demark Design Excellence Award 2013”



**Design Excellence Award 2013**



### CODE 5E (RCA) | 5,100 W

- กำลังไฟ : 5,100 วัตต์
- กระแสไฟฟ้า : 220 V 50 Hz / 23.18 Amp
- อัตราการไหลของน้ำ : 3.5 ลิตร/นาที
- แรงดันน้ำเข้าต่ำสุด : 0.2 บาร์
- ขนาดสายไฟ (ตร.มม.) : 3 x 4.0 ตร.มม. (THW)
- ขนาดของสินค้า : 21.1 X 7.4 X 35.6 cm

สี : ● CA ทองแดง

ปกติ 11,900.-  
**พิเศษ 8,250.-\***



วาล์วสลับการทำงาน ของฝักบัว และ Rain Shower

#### ชุดอุปกรณ์:



- ชุด Rain Shower
- ฝักบัวโครเมียม 3 step
- สายน้ำสแตนเลส สตีล 3 เส้น



### CODE 5E (SA), (OA) | 5,100 W

- กำลังไฟ : 5,100 วัตต์
- กระแสไฟฟ้า : 220 V 50 Hz / 23.18 Amp
- อัตราการไหลของน้ำ : 3.5 ลิตร/นาที
- แรงดันน้ำเข้าต่ำสุด : 0.2 บาร์
- ขนาดสายไฟ (ตร.มม.) : 3 x 4.0 ตร.มม. (THW)
- ขนาดของสินค้า : 21.1 X 7.4 X 35.6 cm

สี : ● SA บรอนซ์เงิน | ● OA บรอนซ์ทอง

ปกติ 6,500.-  
**พิเศษ 5,240.-\***



### CODE 35E (SA), (OA), (CA) | 3,500 W

- กำลังไฟ : 3,500 วัตต์
- กระแสไฟฟ้า : 220 V 50 เฮิร์ต / 15.91 Amp
- อัตราการไหลของน้ำ : 3.5 ลิตร/นาที
- แรงดันน้ำเข้าต่ำสุด : 0.2 บาร์
- ขนาดสายไฟ (ตร.มม.) : 3 x 2.5 ตร.มม. (THW)
- ขนาดของสินค้า : 21.1 X 7.4 X 35.6 cm

สี : ● SA บรอนซ์เงิน | ● OA บรอนซ์ทอง | ● CA ทองแดง

ปกติ 5,800.-  
**พิเศษ 4,840.-\***



#### ชุดอุปกรณ์:

- ชุด Slide Bar พร้อมทั้งวางสบู
- ฝักบัวโครเมียม 3 step
- สายน้ำสแตนเลส สตีล 2 เส้น



#### SPECIAL FUNCTION

ปลอดภัยขึ้นด้วยระบบตรวจสอบ การต่อสายไฟและสายดินของเครื่อง พร้อมแจ้งเตือนเมื่อผิดพลาด



#### HALL EFFECT SENSOR\*

เซ็นเซอร์ที่ตรวจจับการไหลของน้ำ ทำให้ได้น้ำอุ่นหมกมุ่นที่แม่นยำในภาวะแรงดันน้ำต่ำ \*เทคโนโลยีโดย MEX

# MEX

เครื่องทำน้ำอุ่น

## COCO Series

COCO METALLIC ROSE GOLD

เพิ่มสุนทรียะแห่งการผ่อนคลาย ด้วยความสวยไร้กาลเวลา ไปกับเครื่องทำน้ำอุ่น Metallic Series จาก MEX



ฝักบัว และสายน้ำ  
สี Matte Black

**COCO 450 (MLB), (MLR) | 4,500 W**

- กำลังไฟ : 4,500 วัตต์
- กรแสไฟฟ้า : 220V 50 Hz / 20.45 Amp
- อัตราการไหลของน้ำ : 3.5 ลิตร/นาที
- แรงดันน้ำเข้าต่ำสุด : 0.2 บาร์
- ขนาดสายไฟ (ตร.มม.) : 3 x 4.0 ตร.มม. (THW)
- ขนาดของสินค้า : 18.8 x 7.5 x 29.8 cm

สี: ● MLB ดำ | ● MLR โรสโกลด์

ปกติ 5,500.-  
**พิเศษ 4,340.-\***



ฝักบัว และสายน้ำ  
สี Chocolate Brown

**COCO 350 (MLB), (MLR) | 3,500 W**

- กำลังไฟ : 3,500 วัตต์
- กรแสไฟฟ้า : 220V 50 Hz / 15.91 Amp
- อัตราการไหลของน้ำ : 3.5 ลิตร/นาที
- แรงดันน้ำเข้าต่ำสุด : 0.2 บาร์
- ขนาดสายไฟ (ตร.มม.) : 3 x 2.5 ตร.มม. (THW)
- ขนาดของสินค้า : 18.8 x 7.5 x 29.8 cm

สี: ● MLB ดำ | ● MLR โรสโกลด์

ปกติ 5,100.-  
**พิเศษ 4,040.-\***



### ชุดอุปกรณ์:

- ชุด Slide Bar แบบ Slim
- ฝักบัว 3 step
- สายน้ำสแตนเลส สตีล 2 เส้น



### FLOW SWITCH SENSOR

เซ็นเซอร์ที่ตรวจจับการไหลเวียนของน้ำได้ละเอียดแม่นยำ และเครื่องจะตัดการทำงานทันทีเมื่อน้ำไหลผ่านน้อย

\*บริการติดตั้งฟรี! (แบบจิม) ตามเงื่อนไขที่บริษัทฯ กำหนด / เฉพาะที่ HOMEPRO ทุกสาขา

## Water Heater

## เครื่องทำน้ำอุ่น



COCO 450 (MRA), (MRB) | 4,500 W

- กำลังไฟ : 4,500 วัตต์
- กระแสไฟฟ้า : 220 V 50 Hz / 20.45 Amp
- อัตราการไหลของน้ำ : 3.5 ลิตร/นาที
- แรงดันน้ำเข้าต่ำสุด : 0.2 บาร์
- ขนาดสายไฟ (ตร.มม.) : 3 x 4.0 ตร.มม. (THW)
- ขนาดของสินค้า : 18.8 X 7.5 X 29.8 cm

สี : ● MRA วาว/ทอง | ● MRB วาว/ชมพู

ปกติ 5,400.-

พิเศษ 4,140.-\*



COCO 350 (MRA), (MRB) | 3,500 W

- กำลังไฟ : 3,500 วัตต์
- กระแสไฟฟ้า : 220 V 50 Hz / 15.91 Amp
- อัตราการไหลของน้ำ : 3.5 ลิตร/นาที
- แรงดันน้ำเข้าต่ำสุด : 0.2 บาร์
- ขนาดสายไฟ (ตร.มม.) : 3 x 2.5 ตร.มม. (THW)
- ขนาดของสินค้า : 18.8 X 7.5 X 29.8 cm

สี : ● MRA วาว/ม่วง | ● MRB วาว/ฟ้า

ปกติ 4,900.-

พิเศษ 3,840.-\*



## ชุดอุปกรณ์:

- ชุด Slide Bar แบบ Slim
- ฝักบัวโครเมียม 3 step
- สายน้ำสแตนเลส สตีล 1 เส้น



## FLOW SWITCH SENSOR

เซ็นเซอร์ที่ตรวจจับการไหลเวียนของน้ำได้ละเอียดแม่นยำ และเครื่องจะตัดการทำงานทันทีเมื่อน้ำไหลผ่านน้อย



COCO 450 (SBA), (SBB) | 4,500 W

- กำลังไฟ : 4,500 วัตต์
- กระแสไฟฟ้า : 220 V 50 Hz / 20.45 Amp
- อัตราการไหลของน้ำ : 3.5 ลิตร/นาที
- แรงดันน้ำเข้าต่ำสุด : 0.2 บาร์
- ขนาดสายไฟ (ตร.มม.) : 3 x 4.0 ตร.มม. (THW)
- ขนาดของสินค้า : 18.8 X 7.5 X 29.8 cm

สี : ● SBA วาว/ฟ้า | ● SBB วาว/ชมพู

ปกติ 4,800.-

พิเศษ 3,140.-\*



COCO 350 (SBA), (SBB) | 3,500 W

- กำลังไฟ : 3,500 วัตต์
- กระแสไฟฟ้า : 220 V 50 Hz / 15.91 Amp
- อัตราการไหลของน้ำ : 3.5 ลิตร/นาที
- แรงดันน้ำเข้าต่ำสุด : 0.2 บาร์
- ขนาดสายไฟ (ตร.มม.) : 3 x 2.5 ตร.มม. (THW)
- ขนาดของสินค้า : 18.8 X 7.5 X 29.8 cm

สี : ● SBA วาว/ฟ้า | ● SBB วาว/ชมพู

ปกติ 4,600.-

พิเศษ 2,940.-\*



## ชุดอุปกรณ์:

- ฝักบัวสีขาว 3 step
- สายน้ำ PVC 1 เส้น



## FLOW SWITCH SENSOR

เซ็นเซอร์ที่ตรวจจับการไหลเวียนของน้ำได้ละเอียดแม่นยำ และเครื่องจะตัดการทำงานทันทีเมื่อน้ำไหลผ่านน้อย



# 13

## Water Dispenser

ใหม่ล่าสุด! ตู้กดน้ำดื่ม By MEX ที่มากกว่าคุณภาพการกดน้ำดื่ม โดดเด่นด้วยดีไซน์ให้เหมาะสมกับพื้นที่บ้าน และสำนักงาน มาพร้อมตู้เก็บถังน้ำสำรอง สามารถเลือกดื่มน้ำได้ง่ายๆ ถึง 3 อุณหภูมิ อุณหภูมิน้ำร้อนเพื่อชงชา/กาแฟ, อุณหภูมิห้องปกติ และอุณหภูมิน้ำเย็นช่วยเพิ่มความสดชื่น และผ่อนคลายระหว่างวัน รวมทั้งยังมีปุ่มนิรภัยสำหรับการกดใช้น้ำร้อน เพื่อเพิ่มความปลอดภัยให้กับผู้ใช้งานได้อีกด้วย



## Water Dispenser

### ตู้กดน้ำเย็น-น้ำร้อน



#### ME316-B

- ตู้กดน้ำดื่ม ระบบ 1 หัวจ่าย 3 ฟังก์ชันการกดน้ำ (น้ำร้อน, ปกติ, น้ำเย็น) แบบวางตั้งด้านล่าง
- ระบบความปลอดภัย 2 ชั้น ป้องกันความร้อนสูงผิดปกติ
- มีระบบ Child lock ระบบนิรภัยที่ปุ่มกดน้ำร้อน ป้องกันอันตรายต่อเด็ก
- ถังเก็บน้ำร้อนสเตนเลส สตีล คุณภาพสูง
- ออกแบบรูปทรงสไตล์สมัยนิยมอลูมิเนียม ช่วยประหยัดพื้นที่
- สามารถปรับระดับถาดรองแก้วน้ำในการวางแก้วน้ำได้
- ระบบสัญญาณไฟพื้น เมื่อน้ำภายในทั้งหมด

#### ข้อมูลเทคนิค

- กำลังไฟสำหรับทำความร้อน : 420 วัตต์
- กำลังไฟสำหรับทำความเย็น : 100 วัตต์
- อุณหภูมิน้ำร้อนสูงสุด  $\geq 85$  องศาเซลเซียส
- อุณหภูมิน้ำเย็นต่ำสุด  $\leq 10$  องศาเซลเซียส
- ความจุถังเก็บน้ำร้อน 1.16 ลิตร
- ความจุถังเก็บน้ำเย็น 3.6 ลิตร
- น้ำหนัก : 14.8 kg
- ขนาดของสินค้า : 31x 36 x 104 cm
- รับประกันสินค้า 1 ปี คอมเพรสเซอร์ 5 ปี



ปุ่มควบคุมแบบเปียโน



ปุ่มกดน้ำร้อน น้ำอุณหภูมิห้อง น้ำเย็น



ออกแบบให้บรรจุถังน้ำด้านล่าง

ปกติ 14,200.-

**พิเศษ 8,590.-**

(\*ราคาจำหน่ายไม่รวมถังน้ำ)



#### ME317-T

- ตู้กดน้ำดื่ม ระบบ 3 หัวจ่าย (น้ำร้อน, ปกติ, น้ำเย็น) แบบวางตั้งด้านบน
- ระบบความปลอดภัย 2 ชั้น ป้องกันความร้อนสูงผิดปกติ
- มีระบบ Child lock ระบบนิรภัยที่ปุ่มกดน้ำร้อน ป้องกันอันตรายต่อเด็ก
- ถังเก็บน้ำร้อนสเตนเลส สตีล คุณภาพสูง
- มีช่องเก็บของด้านล่าง ขนาด 15 ลิตร

#### ข้อมูลเทคนิค

- กำลังไฟสำหรับทำความร้อน : 420 วัตต์
- กำลังไฟสำหรับทำความเย็น : 120 วัตต์
- อุณหภูมิน้ำร้อนสูงสุด  $\geq 85$  องศาเซลเซียส
- อุณหภูมิน้ำเย็นต่ำสุด  $\leq 10$  องศาเซลเซียส
- ความจุถังเก็บน้ำร้อน 1.02 ลิตร
- ความจุถังเก็บน้ำเย็น 3 ลิตร
- น้ำหนัก : 13.6 kg
- ขนาดของสินค้า : 31x 36 x 100.5 cm
- รับประกันสินค้า 1 ปี คอมเพรสเซอร์ 5 ปี



ช่องเก็บของขนาด 15 ลิตร



ปุ่มกดน้ำร้อน น้ำอุณหภูมิห้อง น้ำเย็น

ปกติ 12,500.-

**พิเศษ 6,490.-**

(\*ราคาจำหน่ายไม่รวมถังน้ำ)



14

# Household Water Filter

Filter Media: สารกรองน้ำคุณภาพ



Sand Filter

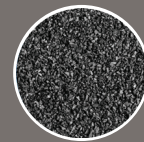

Carbon Filter



Birm Filter

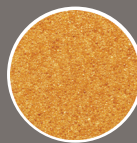

Resin Bead



Salt Tablet

## คุณภาพน้ำ คุณภาพชีวิต

เพราะน้ำที่ใช้ในบ้านคุณอาจยังมีสิ่งปนเปื้อน หรือสารเคมี และแร่ธาตุที่อาจเป็นปัญหา หรือเป็นอันตรายได้ เครื่องกรองน้ำสำหรับใช้ในบ้านสำหรับยุโรป - บริโภค หรือก่อน ต่อเข้าเครื่องกรองน้ำดื่ม จึงจำเป็นสำหรับคุณที่ต้องการน้ำสะอาด ปลอดภัย ที่ช่วยเพิ่ม ความสะดวกสบาย และประหยัดค่าใช้จ่ายในการซักล้าง

## BIG BLUE system

“ระบบเครื่องกรองน้ำใช้ รุ่น Big Blue คุณภาพสูงจาก PENTAIR ออกแบบมาเพื่อกรองน้ำใช้ในบ้านสำหรับบ้านที่ต้องการอัตราการไหลของน้ำที่มีปริมาณสูง โดยมีไส้กรองหลายชนิดให้เลือกตามความต้องการ อาทิ กรองหยาบ, กรองละเอียด, กรองสารเคมี-คลอรีน และกรองแร่เหล็ก”

### BIG BLUE ขนาด 20 นิ้ว : เหมาะสำหรับบ้านขนาดเล็กหรือขนาดกลาง ที่ใช้ระบบน้ำประปาเท่านั้น

#### BB20-R30

30  
ไมครอน



- กรองสิ่งสกปรกได้ละเอียด 30 ไมครอน
- ไส้กรองแบบพับจับ เพิ่มพื้นที่ในการกรอง และถอดล้างเพื่อใช้ซ้ำได้
- เยื่อกรองโพลีเอสเตอร์คุณภาพสูง ทนต่อสารเคมีและแบคทีเรีย
- อัตราการไหลของน้ำ 76 ลิตร/นาที
- แรงดันน้ำสูงสุด 6.2 บาร์

ปกติ 6,200.-  
**พิเศษ 4,890.-\***

ไส้กรอง R30-20BB  
ปกติ 1,800.-  
**พิเศษ 1,490.-**

#### BB20-DGD5005

5  
ไมครอน



- กรองสิ่งสกปรกได้ละเอียด 5 ไมครอน
- ไส้กรองพอลิโพรพิลีน 2 ชั้น ชั้นนอก 50 ไมครอน ชั้นใน 5 ไมครอน ช่วยทำให้ใช้งานยาวนานกว่า 233%
- อัตราการไหลของน้ำ 76 ลิตร/นาที
- แรงดันน้ำสูงสุด 6.2 บาร์

ปกติ 6,200.-  
**พิเศษ 4,890.-\***

ไส้กรอง DGD5005-20BB  
ปกติ 1,800.-  
**พิเศษ 1,490.-**

ไส้กรอง DGD2501-20BB  
ปกติ 1,800.-  
**พิเศษ 1,490.-**

#### BB20-RFC

Carbon  
กรองคลอรีน  
กลิ่น สี TOC



- กรองสารเคมี และคลอรีน
- ไส้กรอง Granular Activated Carbon ช่วยดูดซับกลิ่น สี และปรับรสชาติที่ไม่พึงประสงค์ของน้ำได้ 25 ไมครอน
- อัตราการไหลของน้ำ 15.2 ลิตร/นาที
- กรองน้ำได้สูงสุด 378,541 ลิตร
- แรงดันน้ำสูงสุด 6.2 บาร์

ปกติ 7,200.-  
**พิเศษ 5,590.-\***

ไส้กรอง RFC-20BB  
ปกติ 2,960.-  
**พิเศษ 2,190.-**

ไส้กรอง CFB PLUS-20BB  
ปกติ 4,600.-  
**พิเศษ 3,390.-**

#### BB20-RFFE20

Birm  
กรองเหล็ก



- กรองแร่เหล็กที่ละลายในน้ำ
- ไส้กรอง Birm คุณภาพสูง สามารถกรองแร่เหล็กได้สูงสุด 3 ppm
- ช่วยลดการเกิดคราบสนิมในอ่างล้างจาน อ่างอาบน้ำ ชักโครก และเสื่อผ้า
- อัตราการไหลของน้ำ 31.67 ลิตร/นาที
- กรองน้ำได้สูงสุด 98,400 ลิตร
- แรงดันน้ำสูงสุด 6.2 บาร์

ปกติ 11,500.-  
**พิเศษ 9,790.-\***

ไส้กรอง RFFE-20BB  
ปกติ 7,200.-  
**พิเศษ 5,760.-**

### BIG BLUE ขนาด 10 นิ้ว : เหมาะสำหรับห้องพักในคอนโดหรือบ้านขนาดเล็ก ที่ใช้ระบบน้ำประปาเท่านั้น

#### BB10-R30

30  
ไมครอน



- กรองสิ่งสกปรกได้ละเอียด 30 ไมครอน
- ไส้กรองแบบพับจับเพิ่มพื้นที่ในการกรอง และถอดล้างเพื่อใช้ซ้ำได้
- เยื่อกรองโพลีเอสเตอร์คุณภาพสูง ทนต่อสารเคมีและแบคทีเรีย
- อัตราการไหลของน้ำ 36.7 ลิตร/นาที กรองน้ำได้สูงสุด 113,400 ลิตร
- แรงดันน้ำสูงสุด 6.2 บาร์

ปกติ 4,500.-  
**พิเศษ 3,890.-\***

ไส้กรอง RS6-R-05  
ปกติ 1,100.-  
**พิเศษ 900.-**

#### BB10-DGD2501

1  
ไมครอน



- กรองสิ่งสกปรกได้ละเอียด 1 ไมครอน
- ไส้กรองพอลิโพรพิลีน 2 ชั้น ชั้นนอก 25 ไมครอน ชั้นใน 1 ไมครอน ช่วยทำให้ใช้งานยาวนานกว่า 233%
- อัตราการไหลของน้ำ 36.7 ลิตร/นาที
- แรงดันน้ำสูงสุด 6.2 บาร์

ปกติ 4,500.-  
**พิเศษ 3,890.-\***

ไส้กรอง DGD2501  
ปกติ 890.-  
**พิเศษ 650.-**

#### BB10-CFB PLUS

Carbon  
กรองคลอรีน  
กลิ่น สี TOC



- กรองสารเคมี และคลอรีน
- ไส้กรอง Carbon Fiber Block ที่ช่วยดูดซับกลิ่น สี และปรับรสชาติที่ไม่พึงประสงค์ของน้ำได้ละเอียด 5-10 ไมครอน
- อัตราการไหลของน้ำ 7.6 ลิตร/นาที
- แรงดันน้ำสูงสุด 6.2 บาร์

ปกติ 6,200.-  
**พิเศษ 4,890.-\***

ไส้กรอง CFB PLUS-10BB  
ปกติ 2,460.-  
**พิเศษ 1,890.-**

ขนาดถึง 10 x 54 : บ้านขนาดใหญ่

Hydra Smart : Smart Carbon Filter For Homes

Carbon  
กรองคลอรีน  
กลิ่น สี TOC

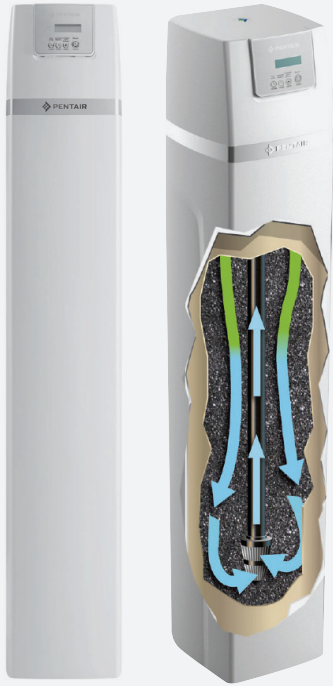

PCFE54P12 : Activated Carbon

- เครื่องกรองน้ำใช้ในบ้าน ระบบ Auto
- ด้วยโปรแกรม Hydra Smart ที่มาพร้อมหน้าจอสัมผัส และมีระบบการฟื้นฟู (Regenerate)
- ช่วยกรองคลอรีน สารเคมีที่เป็นพิษที่อยู่ในน้ำ
- ช่วยกรองกลิ่น สี รสชาติที่ไม่พึงประสงค์ของน้ำ
- พร้อมสาร KDF เพิ่มประสิทธิภาพในการกรองคลอรีน กรองไฮโดรเจนซัลไฟด์ สารเคมีโลหะหนัก และยับยั้งการเจริญเติบโตของแบคทีเรีย
- เหมาะสำหรับ : บ้านขนาดใหญ่ 3 - 4 ห้องน้ำ
- รับประกันคุณภาพสินค้า 1 ปี

ข้อมูลเทคนิค

- ปริมาณการกรอง : 2.7 ลูกบาศก์เมตร/ชั่วโมง
- วัสดุ : ถึง Structural FRP คุณภาพสูง
- ขนาดถึง : เส้นผ่านศูนย์กลาง 10 นิ้ว สูง 54 นิ้ว
- วาล์วควบคุม : รุ่น 363TC (Autotrol) จาก Pentair
- แรงดันไฟฟ้า : 220V/50 Hz
- สารกรอง : Activated Carbon

ปกติ 53,000.-  
**พิเศษ 42,400.-**  
(ฟรี! ค่าติดตั้ง)



ประหยัดค่าใช้จ่าย



อาบน้ำอย่างสะดวกสบาย



ลดคราบขาว ทำให้เสื้อผ้าสะอาดสดใส



ช่วยยืดอายุการใช้งานของอุปกรณ์ภายในบ้าน



เป็นมิตรต่อสิ่งแวดล้อม

ขนาดถึง 10 x 54 : บ้านขนาดใหญ่

Hydra Smart : 8- Stages Smart Water Softening

Resin  
ลดหินปูน

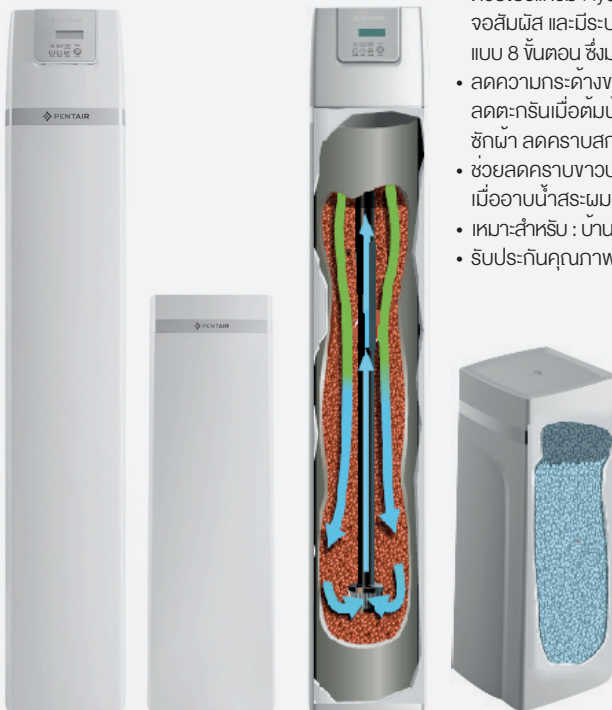

PWCE54P12 : Water Softener

- เครื่องปรับสภาพน้ำกระด้าง ระบบ Auto
- ด้วยโปรแกรม Hydra Smart ที่มาพร้อมหน้าจอสัมผัส และมีระบบการฟื้นฟู (Regenerate) แบบ 8 ขั้นตอน ซึ่งมาตรฐานทั่วไปจะมี 5 ขั้นตอน
- ลดความกระด้างของน้ำลงอย่างได้ผล จึงช่วยลดตะกรันเมื่อต้มน้ำ ลดการไขผงซักฟอกเมื่อซักผ้า ลดคราบสกปรกในอ่างน้ำและสุขภัณฑ์
- ช่วยลดคราบขาวบนจานชาม ลดการใช้สบู่เมื่ออาบน้ำสระผม ทำให้ผิวพรรณนุ่มนวล
- เหมาะสำหรับ : บ้านขนาดใหญ่ 3 - 4 ห้องน้ำ
- รับประกันคุณภาพสินค้า 1 ปี

ข้อมูลเทคนิค

- ปริมาณการกรอง : 3.0 ลูกบาศก์เมตร/ชั่วโมง
- วัสดุ : ถึง Structural FRP คุณภาพสูง
- ขนาดถึง : เส้นผ่านศูนย์กลาง 10 นิ้ว สูง 54 นิ้ว พร้อมถังเกลือเพื่อปรับล้างเรซิน ขนาดจุ 80 ลิตร
- วาล์วควบคุม : รุ่น 368 (Autotrol) จาก Pentair
- แรงดันไฟฟ้า : 220V/50 Hz
- สารกรอง : Resin Bead

ปกติ 65,000.-  
**พิเศษ 52,000.-**  
(ฟรี! ค่าติดตั้ง)

ฟรี!  
Tablet Salt 25KG



ประหยัดค่าใช้จ่าย



อาบน้ำอย่างสะดวกสบาย



ลดคราบขาว ทำให้เสื้อผ้าสะอาดสดใส



ช่วยยืดอายุการใช้งานของอุปกรณ์ภายในบ้าน



เป็นมิตรต่อสิ่งแวดล้อม

ขนาดถัง 8 x 44 : บ้านขนาดเล็ก

**0844-363TC-AC : Activated Carbon**

- เครื่องกรองน้ำใช้ในบ้าน ระบบ Auto
- ช่วยกรองคลอรีน สารเคมีที่เป็นพิษที่อยู่ในน้ำ
- ช่วยกรองกลิ่น สี รสชาติที่ไม่พึงประสงค์ของน้ำ
- เหมาะสำหรับ : บ้านขนาดเล็ก 1 - 2 ห้องน้ำ
- รับประกันคุณภาพสินค้า 1 ปี

**ข้อมูลเทคนิค**

- ปริมาณการกรอง : 0.4 - 0.6 ลูกบาศก์เมตร/ชั่วโมง
- วัสดุ : ถัง Structural FRP คุณภาพสูง
- ขนาดถัง : เส้นผ่านศูนย์กลาง 8 นิ้ว สูง 44 นิ้ว
- วาล์วควบคุม : รุ่น 363TC (Autotrol) จาก Pentair
- แรงดันไฟฟ้า : 220V/50 Hz
- สารกรอง : Activated Carbon

ปกติ 23,900.-

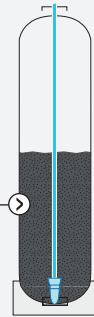
**พิเศษ 19,000.-**  
(ฟรี! ค่าติดตั้ง)Carbon  
กรองคลอรีน  
กลิ่น สี TOC

ขนาดถัง 8 x 44 : บ้านขนาดเล็ก

**0844-366TC-SOFT : Water Softener**

- เครื่องปรับสภาพน้ำกระด้าง ระบบ Auto
- ช่วยปรับสภาพน้ำกระด้างลงอย่างได้ผล ลดหินปูนที่อยู่ในน้ำ
- ช่วยลดตะกอนเมื่อต้มน้ำ ลดการใช้ผงซักฟอก เมื่อซักผ้า ลดคราบสกปรกในห้องน้ำและสุขภัณฑ์ ลดคราบขาวบนจานชาม ลดการใช้สบู่ในอ่างอาบน้ำ
- เมื่ออาบน้ำสระผม ทำให้ผิวพรรณนุ่มนวล
- เหมาะสำหรับ : บ้านขนาดเล็ก 1 - 2 ห้องน้ำ
- รับประกันคุณภาพสินค้า 1 ปี

**ข้อมูลเทคนิค**

- ปริมาณการกรอง : 0.6 - 0.9 ลูกบาศก์เมตร/ชั่วโมง
- วัสดุ : ถัง Structural FRP คุณภาพสูง
- ขนาดถัง : เส้นผ่านศูนย์กลาง 8 นิ้ว สูง 44 นิ้ว
- พร้อมถังเกลือเพื่อปรับล้างเรซิน ขนาดจุ 25 ลิตร
- วาล์วควบคุม : รุ่น 367TC (Autotrol) จาก Pentair
- แรงดันไฟฟ้า : 220V/50 Hz
- สารกรอง : Resin Bead

ปกติ 29,500.-

**พิเศษ 24,000.-**  
(ฟรี! ค่าติดตั้ง)Resin  
ลดหินปูนฟรี!  
Tablet  
Salt  
25KG

ขนาดถัง 12 x 52 : บ้านขนาดใหญ่

**PR-1252BR-XSM : Water Softener**

- เครื่องปรับสภาพน้ำกระด้าง ระบบ Auto
- ช่วยปรับสภาพลดความกระด้างของน้ำลงอย่างได้ผล ลดหินปูนที่อยู่ในน้ำ
- ช่วยลดตะกอนเมื่อต้มน้ำ ลดการใช้ผงซักฟอกเมื่อซักผ้า ลดคราบสกปรกในห้องน้ำและสุขภัณฑ์ ลดคราบขาวบนจานชาม ลดการใช้สบู่เมื่ออาบน้ำสระผม ทำให้ผิวพรรณนุ่มนวล
- เหมาะสำหรับ : บ้านขนาดใหญ่ 3 - 4 ห้องน้ำ
- รับประกันคุณภาพสินค้า 1 ปี

**ข้อมูลเทคนิค**

- ปริมาณการกรอง : 1.4 - 1.78 ลูกบาศก์เมตร/ชั่วโมง
- วัสดุ : ถัง Structural FRP คุณภาพสูง
- ขนาดถัง : เส้นผ่านศูนย์กลาง 12 นิ้ว สูง 52 นิ้ว พร้อมถังเกลือเพื่อปรับล้างเรซิน ขนาดจุ 100 ลิตร
- วาล์วควบคุม : รุ่น BR-XSM (ระบบ Auto) จาก Pentair
- แรงดันไฟฟ้า : 24V/50 Hz
- สารกรอง : Resin Bead

ปกติ 51,500.-

**พิเศษ 39,900.-**  
(ฟรี! ค่าติดตั้ง)

MEX

Resin  
ลดหินปูนฟรี!  
Tablet  
Salt  
25KGวาล์วควบคุม :  
รุ่น BR-XSM (ระบบ Auto)  
จาก Pentair

## Household Water Filter

### เครื่องกรองน้ำใช้ในบ้าน ระบบ Automatic : ควบคุมการทำงานและตั้งเวลาทำความสะอาดกรองโดยอัตโนมัติ

ขนาดถัง 12 x 52 : บ้านขนาดใหญ่



วาล์วควบคุม :  
รุ่น BR-AFT  
(ระบบ Auto) จาก Pentair

\*รับประกันคุณภาพสินค้า 1 ปี

#### PS-1252BR-AFT : Sand Filter

Sand  
กรองหยาบ

- ช่วยกรองสิ่งปนเปื้อนและสิ่งสกปรกที่อยู่ในน้ำได้ละเอียดถึง 30 ไมครอน
- ช่วยดักจับตะกอนหยาบ กรวด หิน ดิน โคลน และสารแขวนลอยขนาดใหญ่
- เหมาะสำหรับ : บ้านขนาดใหญ่ 3 - 4 ห้องน้ำ และพื้นที่น้ำมีปัญหา

#### ข้อมูลเทคนิค

- ปริมาณการกรอง : 1.4 - 1.67 ลูกบาศก์เมตร/ชั่วโมง
- วัสดุ : ถัง Structural FRP คุณภาพสูง
- ขนาดถัง : เส้นผ่านศูนย์กลาง 12 นิ้ว สูง 52 นิ้ว
- วาล์วควบคุม : รุ่น BR-AFT (ระบบ Auto) จาก Pentair
- แรงดันไฟฟ้า : 220V/50 Hz
- สารกรอง : Sand Filter

ปกติ 24,900.-

**พิเศษ 21,500.-**  
(ฟรี! ค่าติดตั้ง)

ขนาดถัง 10 x 54 : บ้านขนาดกลาง



วาล์วควบคุม :  
รุ่น AF4-LCD  
(ระบบ Auto) จาก MEX

\*รับประกันคุณภาพสินค้า 1 ปี

#### APS-1054-ELCD : Sand Filter

Sand  
กรองหยาบ

- ช่วยกรองสิ่งปนเปื้อนและสิ่งสกปรกที่อยู่ในน้ำได้ละเอียดถึง 30 ไมครอน
- ช่วยดักจับตะกอนหยาบ กรวด หิน ดิน โคลน และสารแขวนลอยขนาดใหญ่
- เหมาะสำหรับ : บ้านขนาดกลาง 2 - 3 ห้องน้ำ

#### ข้อมูลเทคนิค

- ปริมาณการกรอง : 1 - 1.2 ลูกบาศก์เมตร/ชั่วโมง
- วัสดุ : ถัง Structural FRP คุณภาพสูง
- ขนาดถัง : เส้นผ่านศูนย์กลาง 10 นิ้ว สูง 54 นิ้ว
- วาล์วควบคุม : รุ่น AF4-LCD (ระบบ Auto) จาก MEX
- แรงดันไฟฟ้า : AC 100-240V/50-60 Hz
- สารกรอง : Sand Filter

ปกติ 19,900.-

**พิเศษ 17,000.-**  
(ฟรี! ค่าติดตั้ง)

ขนาดถัง 10 x 54 : บ้านขนาดกลาง



วาล์วควบคุม :  
รุ่น ASD4-LCD  
(ระบบ Auto) จาก MEX

\*รับประกันคุณภาพสินค้า 1 ปี

#### APR-1054-ELCD : Water Softener

Resin  
ลดหินปูน

- ช่วยปรับสภาพน้ำกระด้าง ลดหินปูนที่อยู่ในน้ำ
- ลดความกระด้างของน้ำลงอย่างได้ผล จึงช่วยลดตะกอนเมื่อต้มน้ำ ลดการใช้ผงซักฟอกเมื่อซักผ้า ฝักรีดโดยใช้น้ำยาปรับผ้านุ่มน้อยลง ลดคราบสกปรกในห้องน้ำและสุขภัณฑ์ ลดคราบขาวบนจานชาม ลดการใช้สบู่เมื่ออาบน้ำสระผม ทำให้ผิวพรรณนุ่มนวล
- เหมาะสำหรับ : บ้านขนาดกลาง 2 - 3 ห้องน้ำ

#### ข้อมูลเทคนิค

- ปริมาณการกรอง : 1.2 ลูกบาศก์เมตร/ชั่วโมง
- วัสดุ : ถัง Structural FRP คุณภาพสูง
- ขนาดถัง : เส้นผ่านศูนย์กลาง 10 นิ้ว สูง 54 นิ้ว พร้อมถังเกลือเพื่อปรับล้างเรซิน ขนาดจุ 100 ลิตร
- วาล์วควบคุม : รุ่น ASD4-LCD (ระบบ Auto) จาก MEX
- แรงดันไฟฟ้า AC 100-240V/50-60 Hz
- สารกรอง : Resin Bead

ปกติ 32,900.-

**พิเศษ 26,500.-**  
(ฟรี! ค่าติดตั้ง)

ฟรี!  
Tablet  
Salt  
25KG



**PC-1252BR-AFT : Activated Carbon**

- ช่วยกรองคลอรีน สารเคมีเป็นพิษที่อยู่ในน้ำ
- ช่วยกรองกลิ่น สี รสชาติที่ไม่พึงประสงค์ของน้ำ
- เหมาะสำหรับ : บ้านขนาดใหญ่ 3 - 4 ห้องน้ำ และพื้นที่น้ำมีปัญหา

**ข้อมูลเทคนิค**

- ปริมาณการกรอง : 1.4 - 1.67 ลูกบาศก์เมตร/ชั่วโมง
- วัสดุ : ถัง Structural FRP คุณภาพสูง
- ขนาดถัง : เส้นผ่านศูนย์กลาง 12 นิ้ว สูง 52 นิ้ว
- วาล์วควบคุม : รุ่น BR-AFT (ระบบ Auto) จาก Pentair
- แรงดันไฟฟ้า : 220V/50 Hz
- สารกรอง : Activated Carbon

ปกติ 31,500.-  
**พิเศษ 25,900.-**  
 (ฟรี! ค่าติดตั้ง)



**PB-1252BR-AFT : Birm Filter**

- ช่วยกรองแร่เหล็กและแมงกานีสที่ละลายในน้ำ
- ช่วยลดการเกิดคราบสนิมในอ่างล้างจาน อ่างอาบน้ำ ชักโครก และเสื่อผ้า
- เหมาะสำหรับ : บ้านขนาดใหญ่ 3 - 4 ห้องน้ำ และพื้นที่น้ำมีปัญหา

**ข้อมูลเทคนิค**

- ปริมาณการกรอง : 1.4 - 1.67 ลูกบาศก์เมตร/ชั่วโมง
- วัสดุ : ถัง Structural FRP คุณภาพสูง
- ขนาดถัง : เส้นผ่านศูนย์กลาง 12 นิ้ว สูง 52 นิ้ว
- วาล์วควบคุม : รุ่น BR-AFT (ระบบ Auto) จาก Pentair
- แรงดันไฟฟ้า : 220V/50 Hz
- สารกรอง : Birm Filter

ปกติ 37,000.-  
**พิเศษ 30,500.-**  
 (ฟรี! ค่าติดตั้ง)



**APC-1054-ELCD : Activated Carbon**

- ช่วยกรองคลอรีน สารเคมีเป็นพิษที่อยู่ในน้ำ
- ช่วยกรองกลิ่น สี รสชาติที่ไม่พึงประสงค์ของน้ำ
- เหมาะสำหรับ : บ้านขนาดกลาง 2 - 3 ห้องน้ำ

**ข้อมูลเทคนิค**

- ปริมาณการกรอง : 1 - 1.2 ลูกบาศก์เมตร/ชั่วโมง
- วัสดุ : ถัง Structural FRP คุณภาพสูง
- ขนาดถัง : เส้นผ่านศูนย์กลาง 10 นิ้ว สูง 54 นิ้ว
- วาล์วควบคุม : รุ่น AF4-LCD (ระบบ Auto) จาก MEX
- แรงดันไฟฟ้า : AC 100-240V/50-60 Hz
- สารกรอง : Activated Carbon

ปกติ 24,900.-  
**พิเศษ 21,500.-**  
 (ฟรี! ค่าติดตั้ง)



**APB-1054-ELCD : Birm Filter**

- ช่วยกรองแร่เหล็กและแมงกานีสที่ละลายในน้ำ
- ช่วยลดการเกิดคราบสนิมในอ่างล้างจาน อ่างอาบน้ำ ชักโครก และเสื่อผ้า
- เหมาะสำหรับ : บ้านขนาดกลาง 2 - 3 ห้องน้ำ

**ข้อมูลเทคนิค**

- ปริมาณการกรอง : 1 - 1.2 ลูกบาศก์เมตร/ชั่วโมง
- วัสดุ : ถัง Structural FRP คุณภาพสูง
- ขนาดถัง : เส้นผ่านศูนย์กลาง 10 นิ้ว สูง 54 นิ้ว
- วาล์วควบคุม : รุ่น AF4-LCD (ระบบ Auto) จาก MEX
- แรงดันไฟฟ้า : AC 100-240V/50-60 Hz
- สารกรอง : Birm Filter

ปกติ 30,900.-  
**พิเศษ 24,400.-**  
 (ฟรี! ค่าติดตั้ง)



ขนาดถัง 10 x 44 : บ้านขนาดเล็ก



วาล์วควบคุม : รุ่น ASD4-LCD (ระบบ Auto) จาก MEX

\*รับประกันคุณภาพสินค้า 1 ปี

**APR-1044-ELCD : Water Softener**

- ช่วยปรับสภาพน้ำกระด้าง ลดหินปูนที่อยู่ในน้ำ
- ลดความกระด้างของน้ำลงอย่างได้ผล จึงช่วยลดตะกอนเมื่อต้มน้ำ ลดการใช้ผงซักฟอกเมื่อซักผ้า ฝ้านุ่มโดยใช้น้ำยาปรับผ้านุ่มน้อยลง ลดคราบสกปรกในห้องน้ำและสุขภัณฑ์ ลดคราบขาวบนจานชาม ลดการใช้สบู่เมื่ออาบน้ำสระผม ทำให้ผิวพรรณนุ่มนวล
- เหมาะสำหรับ : บ้านขนาดเล็ก 2 ห้องน้ำ

**ข้อมูลเทคนิค**

- ปริมาณการกรอง : 1.2 ลูกบาศก์เมตร/ชั่วโมง
- วัสดุ : ถัง Structural FRP คุณภาพสูง
- ขนาดถัง : เส้นผ่านศูนย์กลาง 10 นิ้ว สูง 44 นิ้ว พร้อมถังเกลือ เพื่อปรับล้างเรซิน ขนาดจุ 100 ลิตร
- วาล์วควบคุม : รุ่น ASD4-LCD (ระบบ Auto) จาก MEX
- แรงดันไฟฟ้า AC 100-240V/50-60 Hz
- สารกรอง : Resin Bead

ปกติ 27,000.-  
**พิเศษ 22,500.-**  
 (ฟรี! ค่าติดตั้ง)



# Household Water Filter

## เครื่องกรองน้ำใช้ในบ้าน ระบบ Manual : ทำความสะอาดสารกรองด้วยตนเอง

ขนาดถัง 10 x 54 : บ้านขนาดกลาง



วาล์วควบคุม : รุ่น FV-10005 (ระบบ Manual) จาก Pentair

\*รับประกันคุณภาพสินค้า 1 ปี

### MPS-1054-FV : Sand Filter

- ช่วยกรองสิ่งปนเปื้อนและสิ่งสกปรกที่อยู่ในน้ำได้ละเอียดถึง 30 ไมครอน
- ช่วยดักจับตะกอนหยาบ กรวด หิน ดิน โคลน และสารแขวนลอยขนาดใหญ่
- เหมาะสำหรับ : บ้านขนาดกลาง 2 - 3 ห้องน้ำ

#### ข้อมูลเทคนิค

- ปริมาณการกรอง : 1 - 2 ลูกบาศก์เมตร/ชั่วโมง
- ขนาดถัง : เส้นผ่านศูนย์กลาง 10 นิ้ว สูง 54 นิ้ว
- วัสดุ : ถัง Structural FRP คุณภาพสูง
- วาล์วควบคุม : รุ่น FV-10005 (ระบบ Manual) จาก Pentair
- สารกรอง : Sand Filter

ปกติ 19,800.-  
**พิเศษ 13,300.-\***

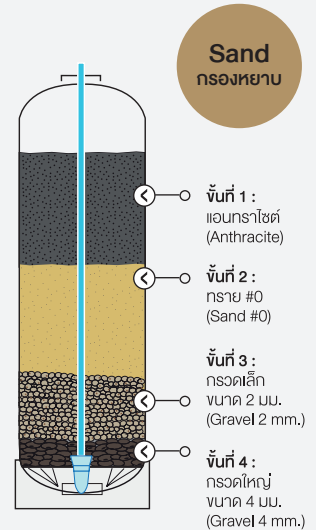

ขนาดถัง 10 x 44 : บ้านขนาดเล็ก



วาล์วควบคุม : รุ่น BNT111 (ระบบ Manual) จาก MEX

\*รับประกันคุณภาพสินค้า 1 ปี

### MPS-1044-P : Sand Filter

- ช่วยกรองสิ่งปนเปื้อนและสิ่งสกปรกที่อยู่ในน้ำได้ละเอียดถึง 30 ไมครอน
- ช่วยดักจับตะกอนหยาบ กรวด หิน ดิน โคลน และสารแขวนลอยขนาดใหญ่
- เหมาะสำหรับ : บ้านขนาดเล็ก 2 ห้องน้ำ

#### ข้อมูลเทคนิค

- ปริมาณการกรอง : 1 - 1.2 ลูกบาศก์เมตร/ชั่วโมง
- ขนาดถัง : เส้นผ่านศูนย์กลาง 10 นิ้ว สูง 44 นิ้ว
- วัสดุ : ถัง Structural FRP คุณภาพสูง
- วาล์วควบคุม : รุ่น BNT111 (ระบบ Manual) จาก MEX
- สารกรอง : Sand Filter

ปกติ 13,900.-  
**พิเศษ 10,800.-\***



### Salt Tablets : เกลือสำหรับเครื่องกรองน้ำ



เกลือบริสุทธิ์แบบเม็ด SALT TABLETS สำหรับล้าง เพื่อฟื้นฟูสารกรองเรซินโดยตรง มีความบริสุทธิ์สูง แคลเซียม (Ca) และแมกนีเซียม (Mg) ที่ต่ำกว่าเกลือบริสุทธิ์ล้างเรซินทั่วไป ชี้อายุการใช้งานของเรซินให้ยาวนานขึ้น

- เกลือเม็ดบริสุทธิ์ NaCl ≥ 99.8%
- ได้รับการรับรองตามมาตรฐานของทวีปยุโรป EN 973 A
- สะอาดปราศจากสิ่งสกปรกเจือปน คุณภาพพองน้ำเกลือจะใสสะอาด
- ไม่มีกากตะกอนของดิน หิน กรวดและโคลนหลังการละลาย ทำให้ช่วยประหยัดเวลาการดูดกลืนและกำจัดกากตะกอน
- ขนาดบรรจุ 10 KG

ปกติ 300.-  
**พิเศษ 235.-**

#### Specification :

Parameters	Sales guarantees
Sodium chloride (NaCl)	≥ 99.8%
Moisture Content	≤ 0.6%
Water-Insoluble Matter	≤ 0.05%
Ca2 + Mg2	≤ 20 ppm
Pb	≤ 1.0 ppm
As	≤ 0.3 ppm
Cd	≤ 0.5 ppm
Hg	≤ 0.1 ppm
Cr	≤ 0.5 ppm
Ni	≤ 0.5 ppm
Sb	≤ 2.0 ppm
Se	≤ 2.0 ppm
Br	≤ 150 ppm

\*บริการติดตั้งฟรี! (แบบจีน) ตามเงื่อนไขที่บริษัทฯ กำหนด / เฉพาะที่ HOMEPRO ทุกสาขา





วาล์วควบคุม :  
รุ่น FV-10005  
(ระบบ Manual) จาก Pentair

\*รับประกันคุณภาพสินค้า 1 ปี

### MPC-1054-FV : Activated Carbon

- ช่วยกรองคลอรีน สารเคมีเป็นพิษที่อยู่ในน้ำ
- ช่วยกรองกลิ่น สี รสชาติที่ไม่พึงประสงค์ของน้ำ
- ถึง Structural FRP คุณภาพสูง ที่มีความทนทาน
- เหมาะสำหรับ : บ้านขนาดกลาง 2 - 3 ห้องน้ำ

#### ข้อมูลเทคนิค

- ปริมาณการกรอง : 1-2 ลูกบาศก์เมตร/ชั่วโมง
- ขนาดถึง : เส้นผ่านศูนย์กลาง 10 นิ้ว สูง 54 นิ้ว
- วัสดุ : ถึง Structural FRP คุณภาพสูง
- วาล์วควบคุม : รุ่น FV-10005 (ระบบ Manual) จาก Pentair
- สารกรอง : Activated Carbon

ปกติ 21,900.-

**พิเศษ 15,300.-\***

Carbon  
กรองคลอรีน  
กลิ่น สี TOC

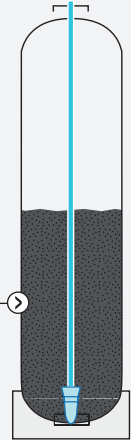

### MPC-1044-P : Activated Carbon

- ช่วยกรองคลอรีน สารเคมีเป็นพิษที่อยู่ในน้ำ
- ช่วยกรองกลิ่น สี รสชาติที่ไม่พึงประสงค์ของน้ำ
- เหมาะสำหรับ : บ้านขนาดเล็ก 2 ห้องน้ำ

#### ข้อมูลเทคนิค

- ปริมาณการกรอง : 1 - 1.2 ลูกบาศก์เมตร/ชั่วโมง
- ขนาดถึง : เส้นผ่านศูนย์กลาง 10 นิ้ว สูง 44 นิ้ว
- วัสดุ : ถึง Structural FRP คุณภาพสูง
- วาล์วควบคุม : รุ่น BNT111 (ระบบ Manual) จาก MEX
- สารกรอง : Activated Carbon

ปกติ 15,900.-

**พิเศษ 12,400.-\***

### MPCS-1044-P : Sand + Activated Carbon

- ช่วยกรองสิ่งปนเปื้อนและสิ่งสกปรกที่อยู่ในน้ำได้ละเอียดถึง 30 ไมครอน
- ช่วยดักจับตะกอนหยาบ กรวด หิน ดิน โคลน และสารแขวนลอยขนาดใหญ่
- ช่วยกรองคลอรีน สารเคมีเป็นพิษที่อยู่ในน้ำ
- ช่วยกรองกลิ่น สี รสชาติที่ไม่พึงประสงค์ของน้ำ
- เหมาะสำหรับ : บ้านขนาดเล็ก 2 ห้องน้ำ

#### ข้อมูลเทคนิค

- ปริมาณการกรอง : 1 - 1.2 ลูกบาศก์เมตร/ชั่วโมง
- ขนาดถึง : เส้นผ่านศูนย์กลาง 10 นิ้ว สูง 44 นิ้ว
- วัสดุ : ถึง Structural FRP คุณภาพสูง
- วาล์วควบคุม : รุ่น BNT111 (ระบบ Manual) จาก MEX
- สารกรอง : Sand Filter + Activated Carbon

ปกติ 14,900.-

**พิเศษ 11,800.-\***

สารกรอง  
ทราย +  
Carbon



### TRIPS & TRICKS : ข้อแนะนำในการติดตั้งเครื่องกรองน้ำใช้

- ควรศึกษาคู่มือการติดตั้งให้ละเอียด ก่อนติดตั้งและใช้งานเครื่องกรองน้ำ
- ควรตรวจสอบคุณภาพน้ำก่อนซื้อเครื่องกรองน้ำทุกครั้ง เพื่อให้คุณสามารถเลือกเครื่องกรองน้ำที่มีประสิทธิภาพได้ตรงตามความต้องการอย่างเหมาะสม
- พื้นที่ติดตั้งเครื่องกรองน้ำควรเป็นพื้นผิวเรียบเสมอ ไม่ถูกแสงแดดโดยตรง และอยู่ใกล้ท่อระบายน้ำ
- เครื่องกรองน้ำควรอยู่บนพื้น และสูงไม่เกิน 20 ฟุต (6.1 เมตร) จากท่อระบายน้ำ
- ควรยกสายระบายน้ำให้สูง โดยปลายสายจะต้องต่ำกว่าระดับของวาล์วควบคุม
- ควรผูกปลายสายระบายน้ำทิ้ง เพื่อป้องกันการเคลื่อนไหว
- ควรเปลี่ยนเครื่องกรองน้ำตามสูงสุดทุกๆ 10 ปี หรือตามกำหนดอายุการใช้งานของเครื่องกรองน้ำ โดยขึ้นอยู่กับพื้นที่ที่ติดตั้ง ลักษณะการใช้งาน และการดูแลรักษา
- ควรเขียนวันที่ที่ติดตั้งเครื่องกรองน้ำ หรือเปลี่ยนอุปกรณ์ เพื่อเป็นการเตือนสำหรับการเปลี่ยนครั้งต่อไป
- ควรวางถังกรองในแนวตั้ง ห้ามคว่ำ หรือทำล้ม เพื่อป้องกันไม่ให้อาหารกรองหลุดเข้าไปในวาล์วควบคุม
- เครื่องกรองน้ำ มีการรับประกันคุณภาพสินค้า 1 ปี (12 เดือน) ยกเว้นการเสื่อมสภาพตามปกติ



15

# Drinking Water Purifier

Enjoy next level of taste of water

เครื่องกรองน้ำดื่มคุณภาพระดับมืออาชีพ จากประเทศเกาหลี ออกแบบโดยใช้เทคโนโลยีการกรองแบบ Nanofiltration ที่มีประสิทธิภาพในการกรองเพิ่มมากขึ้น สามารถกรองสิ่งสกปรกได้ละเอียดถึง 0.01-0.001 ไมครอน กรองไวรัสและแบคทีเรีย ได้ถึง 99.99% กรองสารแขวนลอย สารเคมีที่ไม่พึงประสงค์ และจุลินทรีย์ ในน้ำออกได้สะอาดหมดจด

# Drinking Water Purifier



**NEW ARRIVAL!**



## PENTAIR ENERCON

### เครื่องกรองน้ำดื่ม PENTAIR ENERCON ระบบ RO รุ่น S-2000 (2 ท่อน)

- อัตราการกรองของ RO Membrane : 8 ลิตร / ชั่วโมง
- อัตราการไหลของน้ำ : 1.5 ลิตร/นาที
- แรงดันน้ำเข้า : 15 – 55 PSI (1 – 4 บาร์)
- แรงดันน้ำขณะทำงาน : 60 – 110 PSI (4 – 7.5 บาร์)
- สภาพแวดล้อมขณะทำงาน :
  - > อุณหภูมิห้อง : 4 – 40 องศาเซลเซียส
  - > ความชื้นสัมพัทธ์ : ≤ 90%
- แรงดันไฟฟ้า : 110 – 220V , 50/60Hz
- กำลังไฟฟ้า : 25 วัตต์
- หน้าจอแสดงผล LED

ปกติ 30,500.-  
**พิเศษ 23,000.-\***

**ระบบ RO**  
0.0001 ไมครอน

### SMART DIGITAL DISPLAY

จอภาพอัจฉริยะแสดงคุณภาพของน้ำบริสุทธิ์

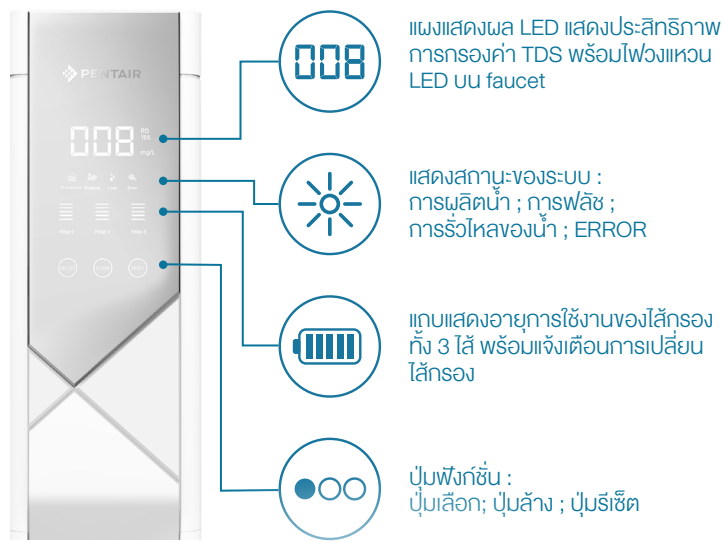

<p><b>S2000-S1 CART</b> ไส้กรอง PP + Carbon Block กรองสิ่งสกปรก กลิ่น สี สารเคมี ที่ไม่พึงประสงค์</p> <p>ปกติ 1,900.- <b>พิเศษ 1,590.-</b></p>	<p><b>S2000-S2 CART</b> ไส้กรอง RO กรองแร่ธาตุ และหินปูนออกอย่างมีประสิทธิภาพ</p> <p>ปกติ 8,400.- <b>พิเศษ 6,490.-</b></p>	<p><b>S2000-S3 CART</b> ไส้กรอง Post Carbon ปั่นกลับ และรสชาติของน้ำ</p> <p>ปกติ 2,200.- <b>พิเศษ 1,690.-</b></p>
--	--	---

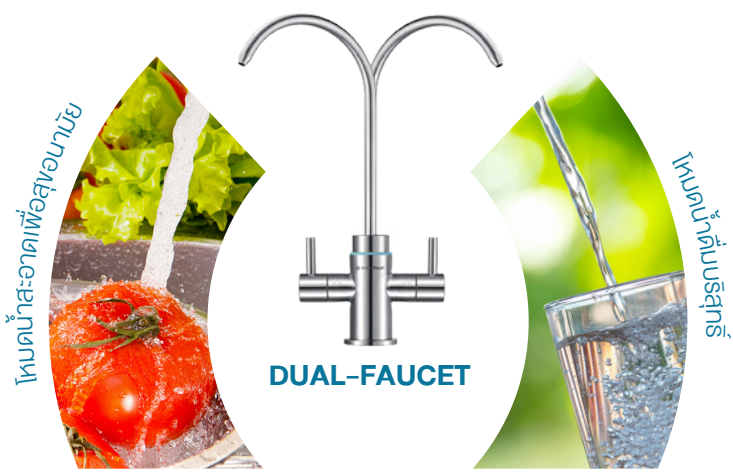

- **เครื่องกรองน้ำระบบ RO** ประสิทธิภาพสูงสุด เพลิดเพลินกับน้ำบริสุทธิ์พร้อมทั้งช่วยประหยัดน้ำ เป็นมิตรต่อสิ่งแวดล้อม
- **ไส้กรองน้ำ RO Membrane** ความจุ 50 GPD ช่วยขจัดสิ่งสกปรกที่มีขนาดเล็กกว่าไวรัส
- **กรองอนุภาคขนาด 0.0001 ไมครอน**
- **ช่วยลดระดับ TDS ลง 90%**
- **ดีไซน์แบบ DUAL-FAUCET** พร้อมกับโหมดการกรอง 2 โหมด สามารถเลือกได้ตามต้องการ และการออกแบบที่ล้ำสมัย นวัตกรรมใหม่ในการออกแบบเครื่องกรองน้ำที่มีทั้งน้ำดื่มบริสุทธิ์ หรือน้ำสะอาดเพื่อสุขภาพภายในเครื่องเดียว

\*บริการติดตั้งฟรี! (แบบจัม) ตามเงื่อนไขของบริษัทฯ กำหนด / เฉพาะที่ HOMEPRO ทุกสาขา

# Drinking Water Purifier

## เครื่องกรองน้ำดื่ม



### GRO-50 SYSTEM

ระบบ RO 0.0001 ไมครอน



- เครื่องกรองน้ำดื่มระบบ GREEN RO ที่พัฒนาใหม่ เพิ่มประสิทธิภาพในการกรองมากขึ้น ได้อัตราส่วน น้ำบริสุทธิ์ที่กรองได้ต่อน้ำทิ้งเป็น 1:1
- ช่วยกรองสิ่งสกปรกได้ละเอียดถึง 0.0001 ไมครอน
- ประสิทธิภาพการกรองสูงสุด 5 ขั้นตอน
- ขั้นตอนที่ 1 : ใ้ส่หยาบ PP sediment กรองสิ่งปนเปื้อนที่มากับน้ำได้ละเอียด 5 ไมครอน
- ขั้นตอนที่ 2 : ใ้กรอง GAC-10 ช่วยกรองกลิ่น สี รสชาติที่ไม่พึงประสงค์
- ขั้นตอนที่ 3 : ใ้กรอง EPM-10 ช่วยกรองสารอินทรีย์และปรับคุณภาพน้ำขนาด 10 ไมครอน

- ขั้นตอนที่ 4 : ใ้กรอง GRO-50EN ช่วยกรองแร่ธาตุ และหินปูนออกอย่างมีประสิทธิภาพ ขนาด 0.0001 ไมครอน
- ขั้นตอนที่ 5 : ใ้กรอง Inline Post Carbon (GS-10RO) ช่วยปรับรสชาติของน้ำให้สะอาดสดชื่น
- อัตราการกรอง 8 ลิตร/ชั่วโมง
- ถังเก็บน้ำแรงดันสูง ความจุ 10 ลิตร

ปกติ 17,500.-  
**พิเศษ 15,000.-\***

**NSF COMPONENT**

- ใ้กรอง GRO-50EN ได้รับการรับรองมาตรฐาน NSF/ANSI Std.58 (COMPONENT)
- ใ้กรอง GAC-10, EPM-10, INLINE POST CARBON ได้รับการรับรองมาตรฐาน NSF/ANSI NO.42 (COMPONENT)

 <b>ใ้กรองหยาบ C255430-49L</b> กรองสิ่งปนเปื้อนที่มากับน้ำละเอียด 5 ไมครอน ปกติ 300.- <b>พิเศษ 250.-</b>	 <b>ใ้กรอง GAC-10</b> กรองกลิ่น สี รสชาติที่ไม่พึงประสงค์ ปกติ 1,090.- <b>พิเศษ 890.-</b>	 <b>ใ้กรอง EPM-10</b> กรองสารอินทรีย์และปรับคุณภาพน้ำ ปกติ 590.- <b>พิเศษ 450.-</b>	 <b>ใ้กรอง GRO-50EN</b> กรองแร่ธาตุและหินปูนออกอย่างมีประสิทธิภาพ ปกติ 3,100.- <b>พิเศษ 2,550.-</b>	 <b>ใ้กรอง Inline Post Carbon (GS-10RO)</b> ปรับรสชาติของน้ำให้สะอาดขึ้น ปกติ 1,290.- <b>พิเศษ 1,050.-</b>
--	---	---	---	--

### MN 021W

ระบบ Nano 0.001 ไมครอน



- เครื่องกรองน้ำดื่มระบบ Nano ชนิดวางบนเคาน์เตอร์แบบเสียบปลั๊กไฟ
- ช่วยกรองสิ่งสกปรกได้ละเอียดถึง 0.01 - 0.001 ไมครอน
- ประสิทธิภาพการกรองสูงสุด 5 ขั้นตอน
- ขั้นตอนที่ 1 : ใ้กรองหยาบ PP Sediment กรองสิ่งสกปรกความละเอียด 5 ไมครอน
- ขั้นตอนที่ 2 - 4 : ใ้กรอง Natural Plus (Carbon Block) ช่วยกรองกลิ่น สี รสชาติที่ไม่พึงประสงค์ของน้ำ และเพิ่มแร่ธาตุในน้ำ ด้วย Mineral Ball
- ขั้นตอนที่ 5 : ใ้กรอง Nano Positive ช่วยกรองโลหะหนัก และจุลินทรีย์ที่อยู่ในน้ำออกได้อย่างมีประสิทธิภาพ ที่ความละเอียด 0.001 ไมครอน

- อัตราการไหลของน้ำ 1.1 ลิตร/นาที, แรงดันน้ำ 1.5 - 6.9 บาร์
- กรองน้ำได้ 3,600 ลิตร
- แรงดันไฟฟ้า 220-240 V, ความถี่ 50 Hz.
- กำลังไฟเพียง 14.5 W
- สามารถต่อกับก๊อกน้ำภายนอกได้ (ลูกค้าต้องซื้อท่อน้ำเพิ่มเติม)

ปกติ 11,400.-  
**พิเศษ 8,990.-\***

VDO วิธีการใช้งาน Scan here

 <b>ใ้กรอง Sediment Filter</b> ระยะเวลาในการเปลี่ยนใ้กรอง 4 เดือน ปกติ 450.- <b>พิเศษ 350.-</b>	 <b>ใ้กรอง Natural Plus Filter</b> ระยะเวลาในการเปลี่ยนใ้กรอง 8 เดือน ปกติ 1,100.- <b>พิเศษ 850.-</b>	 <b>ใ้กรอง Nano Positive Plus Filter</b> ระยะเวลาในการเปลี่ยนใ้กรอง 12 เดือน ปกติ 1,650.- <b>พิเศษ 1,290.-</b>
---	---	--

\*บริการติดตั้งฟรี! (แบบจ๊ิม) ตามเงื่อนไขที่บริษัทฯ กำหนด / เฉพาะที่ HOMEPRO ทุกสาขา

## Drinking Water Purifier

## เครื่องกรองน้ำดื่ม



### PRO-4



S:UU  
UF

0.15  
ไมครอน

- เครื่องกรองน้ำดื่มคุณภาพสูง ระบบ UF ชนิดติดผนัง
- ไส้กรอง Hollow Fiber Membrane สามารถกรองแบคทีเรีย ไวรัส สารแขวนลอย และสิ่งสกปรกที่อยู่ในน้ำออกได้สะอาดหมดจด พร้อม Carbon Block ดูดซับสารเคมีและสารพิษ
- กรองสิ่งสกปรกได้ละเอียดถึง 0.15 ไมครอน
- ลดแบคทีเรียได้ถึง 99.9999% และไวรัส 99.999%
- กรองสี กลิ่น และรสชาติที่ไม่พึงประสงค์ของน้ำ
- กรองสารเคมี คลอรีนและตะกั่ว

- กระจกโถกรองทำจากอะลูมิเนียม ทนทาน แข็งแรง
- อัตราการไหลของน้ำ 3.8 ลิตร/นาที
- กรองน้ำได้ 3,600 แกลลอน (13,600 ลิตร)
- แกมพ์รีกรองก่อนกรอง Pre-Filter ที่ใช้ไส้กรองคุณภาพสูง CTS-100M พร้อมก๊อกน้ำดื่มไร้สารตะกั่ว

ปกติ 14,500.-  
**พิเศษ 12,400.-\***



ไส้กรอง PRO-4 CART  
ปกติ 6,000.-  
**พิเศษ 4,900.-**

### PBS-400



S:UU  
MF

0.5  
ไมครอน



- เครื่องกรองน้ำดื่มรุ่นพิเศษ ออกแบบให้ใช้ได้กับก๊อกน้ำอ่างล้างจาน
- กรองน้ำสะอาดสำหรับดื่มและทำอาหาร
- กรองสิ่งสกปรกได้ละเอียด 0.5 ไมครอน (ได้รับการรับรอง)
- กรองจุลินทรีย์จำพวกซีสต์ (ได้รับการรับรอง)
- กรองสี กลิ่น และรสชาติที่ไม่พึงประสงค์ของน้ำ
- กรองสารเคมี คลอรีน ตะกั่ว

- ลดตะกอนเมื่อน้ำดื่ม โดยสารโพลีฟอสเฟต
- อัตราการไหลของน้ำ 8.3 ลิตร/นาที
- กรองน้ำได้ถึง 3,000 แกลลอน (11,355 ลิตร)
- แกมพ์รีกรองก่อนกรอง Pre-Filter พร้อมก๊อกน้ำดื่มไร้สารตะกั่ว

ปกติ 13,500.-  
**พิเศษ 11,400.-\***



ตรวจสอบมาตรฐาน  
NSF/ANSI No.42  
NSF/ANSI No.53  
CSA B483.1  
SCAN HERE



ไส้กรอง PBS-400 CART  
ปกติ 5,100.-  
**พิเศษ 3,990.-**

### H-104



S:UU  
MF

0.5  
ไมครอน



- เครื่องกรองน้ำดื่มคุณภาพสูง ชนิดติดผนัง
- ไส้กรองพัฒนาพิเศษด้วยเทคโนโลยี MICROPURE ที่กรองได้ละเอียด พร้อม SUPER FINE CARBON ดูดซับสารเคมีและสารพิษ
- กรองสิ่งสกปรกได้ละเอียด 0.5 ไมครอน (ได้รับการรับรอง)
- กรองจุลินทรีย์จำพวกซีสต์ (ได้รับการรับรอง)
- กรองสี กลิ่น และรสชาติที่ไม่พึงประสงค์ของน้ำ
- กรองสารเคมี คลอรีน ตะกั่ว

- ลดตะกอนเมื่อน้ำดื่ม โดยสารโพลีฟอสเฟต
- กระจกโถกรองทำจากอะลูมิเนียม ทนทาน แข็งแรง
- อัตราการไหลของน้ำ 1.9 ลิตร/นาที
- กรองน้ำได้ 1,000 แกลลอน (3,780 ลิตร)
- แกมพ์รีกรองก่อนกรอง Pre-Filter พร้อมก๊อกน้ำดื่มไร้สารตะกั่ว

ปกติ 11,000.-  
**พิเศษ 8,790.-\***



ตรวจสอบมาตรฐาน  
NSF/ANSI No.42  
NSF/ANSI No.53  
SCAN HERE



ไส้กรอง H-104 CART  
ปกติ 4,800.-  
**พิเศษ 3,790.-**

# Drinking Water Purifier

## เครื่องกรองน้ำดื่ม



### SPA-400



S:UU MF

0.5 ไมครอน



- เครื่องกรองน้ำที่ออกแบบมาเพื่อกรองน้ำสำหรับล้างหน้า หรือทำความสะอาดผิวพรรณ สามารถใช้กับก๊อกอ่างล้างหน้าได้
- ลดสารเคมีที่ทำร้ายผิวให้หายกระด้างอย่างได้ผล ช่วยคืนความนุ่มนวลของผิวพรรณ
- กรองสิ่งสกปรกได้ละเอียดถึง 0.5 ไมครอน (ได้รับการรับรอง)
- กรองจุลินทรีย์จำพวกซีสต์ (ได้รับการรับรอง)
- กรองสี กลิ่น และรสชาติที่ไม่พึงประสงค์ของน้ำ
- กรองสารเคมี คลอรีน ตะกั่ว

- กระจกใสกรองทำจากอะลูมิเนียม ทนทานแข็งแรง
- อัตราการไหลของน้ำ 8.3 ลิตร/นาที (2.2 แกลลอน/นาที)
- ปริมาณการกรองน้ำ 3,000 แกลลอน (11,355 ลิตร)

ปกติ 13,500.-  
**พิเศษ 11,400.-\***

ตรวจสอบมาตรฐาน  
NSF/ANSI No.42  
NSF/ANSI No.53  
SCAN HERE



ไส้กรอง SPA-400 CART  
ปกติ 5,100.-  
**พิเศษ 3,990.-**

### F-3000-B2B



S:UU MF

0.5 ไมครอน



- เครื่องกรองน้ำดื่มคุณภาพสูง ชนิดติดตั้ง 3 ขั้นตอน
- ขั้นตอนที่ 1 : ไส้กรองหยาบหรือ PP sediment สามารถกรองสิ่งสกปรกที่ความละเอียด 5 ไมครอน
- ขั้นตอนที่ 2 : ไส้กรอง Carbon Block ความละเอียด 1 ไมครอน
- ขั้นตอนที่ 3 : ไส้กรอง Carbon Block ความละเอียด 0.5 ไมครอน
- ช่วยกรองจุลินทรีย์จำพวกซีสต์ (ได้รับการรับรอง)
- กรองสี กลิ่น และรสชาติที่ไม่พึงประสงค์ของน้ำ
- กรองสารเคมีที่เป็นอันตราย เช่น คลอรีน ตะกั่ว ยาฆ่าแมลง แร่หิน สารเคมีที่ใช้ในการเกษตร
- อัตราการไหลของน้ำ 2.27 ลิตร/นาที
- กรองน้ำได้ 675 แกลลอน (2,555 ลิตร)
- แกมพรักกอน้ำดื่มไร้สารตะกั่ว

ปกติ 8,200.-  
**พิเศษ 6,790.-\***

ตรวจสอบมาตรฐาน  
NSF/ANSI No.42  
NSF/ANSI No.53  
SCAN HERE



ไส้กรอง F1S5-RC REPLACEMENT CARTRIDGE  
ปกติ 1,090.-  
**พิเศษ 890.-**



ไส้กรอง F2B2-RC2 REPLACEMENT CARTRIDGE, TWIN SET  
ปกติ 2,760.-  
**พิเศษ 2,090.-**

### F-2100



S:UU MF

0.5 ไมครอน

- เครื่องกรองน้ำดื่มคุณภาพสูง ชนิดติดตั้ง 2 ขั้นตอน
- ขั้นตอนที่ 1 : ไส้กรองหยาบหรือ PP sediment สามารถกรองสิ่งสกปรกที่ความละเอียด 5 ไมครอน
- ขั้นตอนที่ 2 : ไส้กรอง Carbon Fiber Block ความละเอียด 0.5 ไมครอน
- ช่วยกรองจุลินทรีย์จำพวกซีสต์
- กรองสี กลิ่น และรสชาติที่ไม่พึงประสงค์ของน้ำ
- กรองสารเคมีที่เป็นอันตราย และคลอรีน
- อัตราการไหลของน้ำ 1.5 ลิตร/นาที
- กรองน้ำได้ 750 แกลลอน (2,839 ลิตร)
- แกมพรักกอน้ำดื่มไร้สารตะกั่ว

ปกติ 6,900.-  
**พิเศษ 4,490.-\***



ไส้กรอง PP REPLACEMENT CARTRIDGE  
ปกติ 1,090.-  
**พิเศษ 890.-**



ไส้กรอง FIBERDYNE REPLACEMENT CARTRIDGE, TWIN SET  
ปกติ 1,900.-  
**พิเศษ 1,550.-**

\*บริการติดตั้งฟรี! (แบบจีน) ตามเงื่อนไขที่บริษัทฯ กำหนด / เฉพาะที่ HOMEPRO ทุกสาขา

# Drinking Water Purifier

## เครื่องกรองน้ำดื่ม



CTD-100M

ร=UU MF 0.5 ไมครอน



- เครื่องกรองน้ำดื่ม ชนิดวางบนเคาน์เตอร์ท๊อป หรือติดตั้ง 2 ชั้นตอน
- ขั้นตอนที่ 1 : ใส้กรองหยาบหรือ PP sediment กรองสิ่งสกปรกที่ความละเอียด 5 ไมครอน
- ขั้นตอนที่ 2 : ใส้กรอง Carbon Fiber Block ความละเอียด 0.5 ไมครอน
- เพิ่มสารซิลเวอร์ไอออนที่ยับยั้งแบคทีเรียอย่างได้ผล
- กรองจุลินทรีย์จำพวกซิสต์
- กรองสี กลิ่น และรสชาติที่ไม่พึงประสงค์ของน้ำ
- กรองสารเคมีที่เป็นอันตราย และคลอรีน
- อัตราการไหลของน้ำ 6.4 ลิตร/นาที
- กรองน้ำได้ 22,680 ลิตร หรือไม่เกิน 1 ปี

ปกติ 4,090.-  
**พิเศษ 3,790.-\***



ใส้กรองหยาบ  
**C255430-49L**  
ปกติ 300.-  
**พิเศษ 250.-**

ใส้กรอง  
**CTS-100M CARTRIDGE**  
ปกติ 1,090.-  
**พิเศษ 890.-**



NSF COMPONENT

### Everpure Designer Faucet Chrome

- ก๊อกน้ำดื่มคุณภาพ ออกแบบได้ทันสมัย หรูหรา
- ได้รับการรับรองมาตรฐานความปลอดภัย จาก NSF/ANSI No.61
- อัตราการไหลของน้ำ 1.9 ลิตร/นาที
- ใช้เซรามิกวาล์วที่ทนทานมี Aerator ที่ปลายก๊อก เพื่อปรับสายน้ำให้นุ่มนวล
- ปลอดภัยจากการปนเปื้อน ไร้สารตะกั่ว
- ขนาดสินค้า : 5 x 5 x 28 cm
- น้ำหนัก 0.5 KG.

ปกติ 9,500.-  
**พิเศษ 7,900.-\***



#### NFS INTERNATIONAL

มาตรฐานเครื่องกรองน้ำดื่ม ที่ได้รับการรับรองทั้งเครื่อง โดยได้รับการตรวจสอบ ดังนี้

- 1) ความปลอดภัยของวัสดุที่ใช้ทำเครื่องกรอง
- 2) ความแข็งแรงทนทานตามมาตรฐานของวัสดุที่ใช้ทำเครื่องกรองน้ำ
- 3) ทางด้านประสิทธิภาพการกรอง โดยจะมีการแบ่งประเภทออกไปหลายประเภทตามวัตถุประสงค์ของการใช้งาน และประเภทของเครื่องกรองน้ำ



#### NSF/ANSI COMPONENT

มาตรฐานที่ได้รับการประเมินประสิทธิภาพการกรอง และความปลอดภัยของวัสดุที่ใช้ หรือชิ้นส่วนอุปกรณ์ของเครื่องกรองน้ำ โดยมาตรฐานนี้ไม่ได้รับการรับรองเครื่องกรองน้ำทั้งเครื่อง

#### NSF/ANSI 42 :

มาตรฐานการกรองทางด้านกายภาพของน้ำ ตรวจสอบประสิทธิภาพในการลดสิ่งสกปรกในน้ำ กลิ่น สี และรสชาติ โดยไม่ได้มีผลด้านสุขภาพ

เครื่องกรองที่ได้มาตรฐาน NSF/ANSI No.42 ได้แก่

- H-104
- H-300-NXT
- PBS-400
- SPA-400
- F-3000-B2B

#### NSF/ANSI No.53 :

มาตรฐานการกรองทางด้านสุขภาพอนามัย ตรวจสอบประสิทธิภาพในการลดสารปนเปื้อนที่ก่อให้เกิดอันตรายต่อสุขภาพ เช่น ไตรฮาโลมีเทน ยาฆ่าแมลง สารเคมีที่เป็นพิษ สารตะกั่ว ฯลฯ

เครื่องกรองน้ำที่ได้มาตรฐาน NSF/ANSI No.53 ได้แก่

- H-104
- H-300-NXT
- PBS-400
- SPA-400
- F-3000-B2B

#### NSF/ANSI No.58 :

มาตรฐานเครื่องกรองระบบ Reverse Osmosis® ตรวจสอบประสิทธิภาพในการกรองแร่ธาตุในน้ำ (TDS) โลหะหนัก และซิสต์

เครื่องกรองน้ำที่ได้มาตรฐาน NSF/ANSI No.58 ได้แก่

- GRO-50 System (Component)

#### NSF/ANSI No. 61 :

มาตรฐานทางด้านสุขภาพของอุปกรณ์เชื่อมต่อและชิ้นส่วนของเครื่องกรองน้ำ

เครื่องกรองน้ำที่ได้มาตรฐาน NSF/ANSI No. 61 ได้แก่

- BB20-DGD5005
- BB20-RFC
- BB10-DGD2501
- BB10-CFB PLUS

#### NSF/ANSI 401 :

มาตรฐานทางด้านการทำสิ่งปนเปื้อน หรือสารประกอบที่เกิดขึ้นใหม่ เช่น ยา/OTC

เครื่องกรองน้ำที่ได้มาตรฐาน NSF/ANSI No. 401 ได้แก่

- H-300 NXT

\*บริการติดตั้งฟรี! (แบบจ๊ิม) ตามเงื่อนไขที่บริษัทฯ กำหนด / เฉพาะที่ HOMEPRO ทุกสาขา

# MIDI456ES Mini Oven

move beyond a simple design.

5 Preset Cooking Functions  
Precise Digital Timer  
Accurate Temp control  
Better Heat Insulation  
Non-stick enamel interior



\*ภาพนี้ใช้เพื่อการโฆษณาเท่านั้น

สอบถาม และสั่งซื้อสินค้า  
MEX SHOWROOM :  
Taisin Square Sukhumvit Rd. (between soi 67-69)  
BTS Prakhanong (Exit 1)  
Tel : 02-493-6565 | Email : contact@penk.co.th

ศูนย์บริการ  
SERVICE CENTER :  
Tel : 02-493-6565  
Fax : 0-2464-1600  
Email : servicecenter@penk.co.th



Facebook: mexappliance  
Instagram: mexappliance  
Twitter: @mexappliance  
Website: www.mexappliance.com