

PRODUCT CATALOG
01 JULY - 30 SEPTEMBER 2021

MEX



METRIX BY **elleci**

PEN K

MEX

METRIX

ACSmith.

PENTAIR

EVERPURE

CUCKOO
MEX

MEX แบนด์เครื่องใช้ไฟฟ้าในครัวที่เต็มเต็มความฝันของใครหลายคน มาอย่างยาวนาน ด้วยเทคโนโลยี และนวัตกรรมคุณภาพที่มาพร้อมฟังก์ชันการใช้งานง่ายเหมาะสำหรับชีวิตคนเมือง

MEX สร้างประสบการณ์ใหม่ให้ทุกครัวเปี่ยมไปด้วยความสุข จุดเริ่มต้นเล็กๆ จากหัวใจของบ้านเริ่มจากการเตรียมอาหารที่อ้างล้างจาน ลงผัด ต้มทอด หอมกลิ่นชวนทานจากเตาอันทันสมัยอยู่เสมอในทุกๆ มื้อ หหมดถึงเวลาเรื่อง กลิ่นติดครัวด้วยเครื่องดูดควันที่มีกำลังดูดประสิทธิภาพสูง หรือแค่อยาก จะอุ่นอาหารทานแบบง่ายๆ ไม่ที่นาก็ด้วยไมโครเวฟ เพียงเลือกเมนูอบ ปิ้ง ย่าง พร้อมเสิร์ฟ ตบท้ายด้วยเมนูเบเกอรี่แสนอร่อยจากเตาอบคุณภาพ เยี่ยม ที่พร้อมมารับความอร่อยด้วยรอยยิ้มของทุกคนในบ้าน เมื่อมื้ออาหาร อันแสนอร่อยจบลง การล้างจานจะไม่ใช่อะไรยุ่งยากอีกต่อไปด้วยเครื่องล้างจาน ที่ช่วยประหยัดทั้งเวลา พลังงาน และยิ่งปลอดภัยจากเชื้อโรคต่างๆ ให้ทุกคน ในบ้านมีเวลาหลังมื้ออาหารกับครอบครัวอันแสนจะอบอุ่นได้ยาวนานยิ่งขึ้น

ขยายความสุขแห่งช่วงเวลาประทับใจของมืออร่อยแล้ว MEX ให้ทุกคนใน ครอบครัวได้ใช้เวลาพักผ่อนอย่างเต็มที่ สุดอากาศบริสุทธิ์ภายในบ้านจาก เครื่องฟอกอากาศที่มีดีไซน์ และฟังก์ชันตอบโจทย์การพักผ่อนอย่างแท้จริง นอกจากนี้ MEX ยังให้ความผ่อนคลายจากการเหน็ดเหนื่อยจากเวลางาน และเติมความสดชื่นในตอนเช้าด้วยเครื่องทำน้ำอุ่นดีไซน์เก๋ไม่เหมือนใครให้ คุณได้พร้อมสุขในทุกๆ วัน



Explore our products

Oven and Microwave Oven	02
Hob	08
Hood	18
Dishwasher & Dish Dryer	28
Granite Sink	30
Stainless Steel Sink	42
Tap	53
Small Appliance	60
Cordless Vacuum Cleaner	62
Air Purifier	64
Storage Water Heater	66
Water Heater	70
Water Filter	78
Drinking Water Filter	86



01

Oven and Microwave Oven

Things that invite creativity at home



Free Stand Cooker

เตาปรุงอาหารตั้งพื้น MC467X

เตาอบไฟฟ้ามัลติฟังก์ชัน

- ความจุ 77 ลิตร อบและย่างด้วยระบบไฟฟ้า
- 7 โปรแกรมปรุงอาหาร
- ตั้งอุณหภูมิได้สูงสุด 250°C
- จอแสดงผลแบบดิจิทัล
- ควบคุมโปรแกรมปรุงอาหารด้วยปุ่มหมุนใช้งานง่าย
- ระบบตั้งเวลาปรุงอาหารอัตโนมัติครั้งเตือนเมื่อสิ้นสุดการทำงาน
- ตั้งเวลาการปรุงอาหารล่วงหน้าอัตโนมัติ
- ตั้งเวลาสิ้นสุดการปรุงอาหารอัตโนมัติ
- ผนังด้านหน้าและหลังแบบ Self-Clean Catalytic Oven Liners ช่วยลดกลิ่นและดูดซับความชื้นจากการปรุงอาหาร ทำให้การทำทำความสะอาดภายในเตาเป็นเรื่องง่ายขึ้น
- ประตูกระจกนิรภัยหนา 3 ชั้น กระจกชั้นในสามารถถอดล้างทำความสะอาดได้
- ระบบ Ventilated Cool Door ช่วยลดความร้อนด้านหน้าประตู
- 5 ชั้นวางอาหาร พร้อมอุปกรณ์ : กาดอบ 1 ชั้น และตะแกรง 3 ชั้น
- กำลังไฟรวมสูงสุด 2,300 วัตต์ แรงดันไฟฟ้า 220-240 โวลต์ 50 เฮิร์ตซ์



เตาปรุงอาหารแบบตั้งพื้น
ขนาดกว้าง 60 ซม. โครงสร้าง
ภายนอกสแตนเลส สตีล
ผลิตจากยุโรป

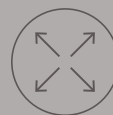

LARGE CAPACITY

เตาอบจุมากถึง 77 ลิตร
และเตาแก๊ส 4 หัวเตา
ขนาดใหญ่



A CLASS ENERGY EFFICIENCY
ประหยัดพลังงาน



SELF-CLEAN CATALYTIC OVEN LINERS

ผนังด้านหน้าและหลัง ช่วยลด
กลิ่นและดูดซับความชื้นจากการ
ปรุงอาหาร ทำความสะอาดง่าย

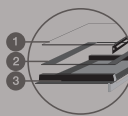

VENTILATED COOL DOOR

ระบบช่วยลดความร้อนด้านหน้า
ประตู ประตูกระจกตีพิมพ์ 3 ชั้น
ถอดกระจกชั้นในและชั้นกลางออก
เพื่อทำความสะอาดได้ง่าย

เตาแก๊ส

- 4 หัวเตา ประกอบด้วย
หน้าซ้าย : กำลังไฟ 3,300 วัตต์
ไฟแรงพิเศษ
หน้าขวา : กำลังไฟ 1,000 วัตต์
หลังซ้าย : กำลังไฟ 2,000 วัตต์
หลังขวา : กำลังไฟ 2,000 วัตต์
- ระบบจุดติดแก๊สอิเล็กทรอนิกส์อัตโนมัติ
- มีระบบ Safety Valves
- พร้อมตะแกรงเหล็กหล่อรองกระทะ
กันกลม 1 ชั้น
- ฝากระจกครอบเตาแก๊สคุณภาพสูง
- ประหยัดพลังงาน Class A

ปกติ 41,500.-

พิเศษ 32,900.-



More details and review on website

77 LITRE



Symbol guideline:

	มาตรฐานประหยัดไฟ : A		โปรแกรมละลายอาหารแช่แข็ง		โปรแกรมปรุงอาหารด้วยเตลวด ความร้อนบนล่าง พร้อมพัดลม		ไฟส่องสว่างภายในเตาอบ		โปรแกรมช่วยทำความสะอาดด้วยน้ำ โปรแกรมอบด้วยเตลวดความร้อนล่าง
	ระบบลดความร้อนด้านหน้าประตู		โปรแกรมนย่าง		โปรแกรมปรุงอาหารด้วยเตลวด ความร้อนบนล่าง พร้อมพัดลมร้อน		โปรแกรมละลายอาหารแช่แข็งพร้อมไฟส่องสว่าง		โปรแกรมอบด้วยเตลวดความร้อนบนและพัดลมร้อน พร้อมไฟส่องสว่าง
	ควบคุมระบบสัมผัส		โปรแกรมนย่างพร้อมพัดลม		โปรแกรมปรุงอาหารด้วยเตลวด ความร้อนล่าง พร้อมพัดลมร้อน		โปรแกรมอบด้วยเตลวด ความร้อนล่าง พร้อมไฟส่องสว่าง		โปรแกรมอบด้วยเตลวดความร้อนล่าง
	โปรแกรมปรุงอาหารด้วยพัดลมร้อน		โปรแกรมนย่างกึ่งรมมากพร้อมพัดลม		โปรแกรมปรุงอาหารด้วยเตลวด ความร้อนล่างพร้อมพัดลมและโปรแกรมทำความสะอาดด้วยไอน้ำ		โปรแกรมอบด้วยเตลวดความร้อนบน-ล่าง พร้อมไฟส่องสว่าง		โปรแกรมอบด้วยเตลวดความร้อนบน-ล่างและพัดลมกระจายความร้อนพร้อมไฟส่องสว่าง
	อบด้วย 30 วินาที		โปรแกรมปรุงอาหารด้วยเตลวดลดความร้อนล่าง		โปรแกรมปรุงอาหารด้วยเตลวด ความร้อนบน ฝาเปิดโครมฟ		โปรแกรมนย่างพร้อมพัดลมพร้อมไฟส่องสว่าง		โปรแกรมอบด้วยเตลวดความร้อนบน-ล่างและพัดลมกระจายความร้อนพร้อมไฟส่องสว่าง
	ระบบล็อกแผงควบคุมเพื่อความปลอดภัย		โปรแกรมปรุงอาหารด้วยเตลวดลดความร้อนบน		โปรแกรมนย่างพร้อมพัดลม ฝาเปิดโครมฟ		โปรแกรมนย่างด้วยเตลวดและเตลวดบนบน พร้อมไฟส่องสว่าง		โปรแกรมอบด้วยเตลวดความร้อนบน-ล่างและพัดลมกระจายความร้อนพร้อมไฟส่องสว่าง
	ตั้งเวลาปรุงอาหารอัตโนมัติ		โปรแกรมปรุงอาหารด้วยเตลวดลดความร้อนบนและล่าง		โปรแกรมปรุงอาหารด้วยเตลวด ความร้อนบน ฝาเปิดโครมฟ		โปรแกรมอบด้วยเตลวด ความร้อนบน-ล่าง พร้อมไฟส่องสว่าง		โปรแกรมอบด้วยเตลวด ความร้อนบน-ล่างและพัดลมกระจายความร้อนพร้อมไฟส่องสว่าง
	โครมฟ		โปรแกรมปรุงอาหารด้วยเตลวด ความร้อนบนบน พร้อมพัดลม		โปรแกรมปรุงอาหารด้วยเตลวด ความร้อนล่าง พร้อมพัดลมร้อนฝาเปิดโครมฟ		โปรแกรมอบด้วยเตลวด ความร้อนบน-ล่าง พร้อมไฟส่องสว่าง		โปรแกรมอบด้วยเตลวด ความร้อนบน-ล่างพร้อมไฟส่องสว่าง

Oven

เตาอบไฟฟ้ามัลติฟังก์ชันชนิดติดตั้งในเฟอร์นิเจอร์

DXB118FT



- เตาอบไฟฟ้ามัลติฟังก์ชัน ขนาด 60 ซม.
- วัสดุ : กระจกสีดำ / สแตนเลส สตีล
- ความจุ 70 ลิตร
- 12 โปรแกรมการทำงาน
- ตั้งอุณหภูมิได้ 0-275° C
- จอแสดงผลแบบดิจิทัลขนาดใหญ่
 - > แสดงอุณหภูมิ
 - > แสดงโปรแกรมปรุงอาหาร
 - > แสดงเวลาปัจจุบันและเวลาที่ใช้อปรุงอาหาร
- ระบบควบคุมการทำงานแบบ Full Touch Electronic
- มีระบบทำความสะอาดเตาอบด้วยไอน้ำ Steam Cleaning
- ประตูกระจก 3 ชั้น แบบ Ventilated Cool Door ที่ลดความร้อนด้านหน้าประตูอย่างได้ผล

- กระจกชั้นในสุดเต็มแผ่นแบบ Low-e Glass ลดการสูญเสียความร้อน ช่วยประหยัดพลังงาน และสามารถถอดทำความสะอาดได้ง่าย
- ประตูปิดแบบนุ่มนวล
- ภายในเตาอบเคลือบผิวอีนาเมล ทำความสะอาดง่าย
- 6 ชั้นวางอาหาร สามารถถอดทำความสะอาดได้
- อุปกรณ์ : ภาชนะเคลือบอีนาเมล 1 ชั้น ตะแกรงหนาพิเศษ 3 ชั้น และชั้นรางเลื่อนแบบ Telescopic 1 คู่
- มาตรฐานประหยัดไฟ : A
- ผลิตจากยุโรป

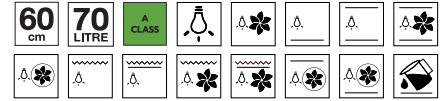

ปกติ 39,900.-
พิเศษ 29,900.-

DB986T



- วัสดุ : กระจกสีดำ
- 2 ปุ่มหมุนควบคุมโปรแกรมและอุณหภูมิ

ปกติ 27,900.-
พิเศษ 20,900.-

DXB986T



- วัสดุ : กระจกสีดำ / สแตนเลส สตีล
- 2 ปุ่มหมุนแบบ pop-up ควบคุมโปรแกรมและอุณหภูมิ

ปกติ 27,900.-
พิเศษ 20,900.-

- เตาอบไฟฟ้ามัลติฟังก์ชัน ขนาด 60 ซม.
- ความจุ 70 ลิตร
- 9 โปรแกรมการทำงาน
- ตั้งอุณหภูมิได้ 0-250° C
- จอแสดงผลแบบดิจิทัลสีขาว
- นาฬิกาและระบบตั้งเวลาปรุงอาหารอิเล็กทรอนิกส์อัตโนมัติแบบสัมผัส
 - > ตั้งเวลาให้ครั้งดั้งเดิม
 - > ตั้งเวลาปรุงอาหารอัตโนมัติ
 - > ตั้งเวลาปรุงอาหารล่วงหน้าอัตโนมัติ
- มีระบบทำความสะอาดเตาอบด้วยไอน้ำ Steam Cleaning
- ประตูกระจก 3 ชั้น แบบ Ventilated Cool Door ที่ลดความร้อนด้านหน้าประตูอย่างได้ผล
- กระจกชั้นในสุดเต็มแผ่นแบบ Low-e Glass ลดการสูญเสียความร้อน ช่วยประหยัดพลังงาน และสามารถถอดทำความสะอาดได้ง่าย
- ภายในเตาอบเคลือบผิวอีนาเมล ทำความสะอาดง่าย
- 6 ชั้นวางอาหาร สามารถถอดทำความสะอาดได้
- อุปกรณ์ : ภาชนะเคลือบอีนาเมล 1 ชั้น และ ตะแกรง 3 ชั้น
- มาตรฐานประหยัดไฟ : A
- ผลิตจากยุโรป



DX963T



- เตาอบไฟฟ้ามัลติฟังก์ชัน ขนาด 60 ซม.
- วัสดุ : กระจกสีดำ / สแตนเลส สตีล
- ความจุ 60 ลิตร
- 8 โปรแกรมการทำงาน พร้อมโปรแกรม 3D Cooking
- ตั้งอุณหภูมิได้ 0-250° C
- จอแสดงผลแบบดิจิทัลสีขาว
- นาฬิกาและระบบตั้งเวลาปรุงอาหารอิเล็กทรอนิกส์อัตโนมัติแบบสัมผัส
 - > ตั้งเวลาให้ครั้งดั้งเดิม
 - > ตั้งเวลาปรุงอาหารอัตโนมัติ
 - > ตั้งเวลาปรุงอาหารล่วงหน้าอัตโนมัติ
- 2 ปุ่มหมุนควบคุมโปรแกรมและอุณหภูมิ

- มีระบบทำความสะอาดเตาอบด้วยไอน้ำ Steam Cleaning
- ประตูกระจก 3 ชั้น แบบ Ventilated Cool Door ที่ลดความร้อนด้านหน้าประตูอย่างได้ผล
- กระจกชั้นในสุดเต็มแผ่นแบบ Low-e Glass ลดการสูญเสียความร้อน ช่วยประหยัดพลังงาน และสามารถถอดทำความสะอาดได้ง่าย
- ภายในเตาอบเคลือบผิวอีนาเมล ทำความสะอาดง่าย
- 4 ชั้นวางอาหาร สามารถถอดทำความสะอาดได้
- อุปกรณ์ : ภาชนะเคลือบอีนาเมล 1 ชั้น และ ตะแกรง 2 ชั้น
- มาตรฐานประหยัดไฟ : A
- ผลิตจากยุโรป



ปกติ 22,500.-
พิเศษ 16,900.-



DB860M



- เตาอบไฟฟ้ามัลติฟังก์ชัน กระจกสีดำ ขนาด 60 ซม. ความจุ 56 ลิตร
- 8 โปรแกรมการทำงาน พร้อมโปรแกรม 3D Cooking
- ตั้งอุณหภูมิได้ 0-250° C
- ตั้งเวลาปรุงอาหารได้สูงสุด 90 นาที
- 3 ปุ่มหมุนควบคุมการทำงาน : โปรแกรม เวลา และอุณหภูมิ
- มีระบบทำความสะอาดเตาอบด้วยไอน้ำ Steam Cleaning
- ประตูกระจก 2 ชั้น แบบ Ventilated Cool Door ที่ลดความร้อนด้านหน้าประตูอย่างได้ผล

- กระจกชั้นในสุดเต็มแผ่นแบบ Low-e Glass ลดการสูญเสียความร้อน ช่วยประหยัดพลังงาน และสามารถถอดทำความสะอาดได้ง่าย
- ภายในเตาอบเคลือบผิวอีนาเมล ทำความสะอาดง่าย
- 4 ชั้นวางอาหาร
- อุปกรณ์ : ภาชนะเคลือบอีนาเมล 1 ชั้น และ ตะแกรง 1 ชั้น
- มาตรฐานประหยัดไฟ : A
- ผลิตจากยุโรป



ปกติ 19,900.-
พิเศษ 14,900.-



เตาอบผสมเตาอบไมโครเวฟ ชนิดติดตั้งในเฟอร์นิเจอร์



HIGH SPEED
COOK

ด้วยระบบการทำงานผสมของเตาอบ
และเตาอบไมโครเวฟ จึงทำให้ประหยัด
พลังงาน และเวลาในการปรุงได้ดีขึ้น



Combination Microwave Oven

CM934S

ปกติ 49,500.-
พิเศษ 34,900.-



- โครงสร้างภายนอกกระจกนิรภัยสีดำ
ผนังด้านในทำจากสแตนเลส สตีล
- ความสูง 45 ซม. ความจุ 44 ลิตร

ไมโครเวฟ

- กำลังไฟในการอบด้วยไมโครเวฟ
900 วัตต์
- ปรับกำลังไฟในการอบด้วย
ไมโครเวฟได้ 5 ระดับ

เตาอบ

- โปรแกรมเตาอบ 4 โปรแกรม
ปรุงอาหาร

เตาอบผสมไมโครเวฟ

- โปรแกรมเตาอบผสมเตาอบ
ไมโครเวฟ 4 โปรแกรมปรุงอาหาร

- ตั้งอุณหภูมิได้สูงสุด 230°C
- โปรแกรมละลายอาหารแช่แข็งอัตโนมัติ
- โปรแกรมปรุงอาหารอัตโนมัติ 13 เมนู
- จอแสดงผลแบบดิจิตอล
- ควบคุมการทำงานด้วยระบบสัมผัส
- มีไฟส่องสว่างภายในอัตโนมัติเมื่อปรุงอาหาร
- ประตูกระจก 2 ชั้น
- ระบบ Safety Child Lock ป้องกันการสัมผัส
แบบไม่ตั้งใจ
- จานหมุนอาหารเคลื่อนอันามขนาดใหญ่
เส้นผ่านศูนย์กลาง 36.3 ซม.
- มีตะแกรงสำหรับการอบ 1 ชั้น และตะแกรงสูง
สำหรับการย่าง 1 ชั้น



More
details and
review on
website



Microwave Oven

เตาอบไมโครเวฟ ชนิดติดตั้งในเฟอร์นิเจอร์

NEW ARRIVAL!

MM625S



- โครงสร้างภายนอกและภายใน
สแตนเลส สตีล
- ความสูง 40 ซม. ความจุ 25 ลิตร
- กำลังไฟในการอบ 900 วัตต์ /
ย่าง 1,000 วัตต์
- สามารถอบพร้อมกันได้
- ละลายอาหารแช่แข็งได้โดยตั้งเวลา
หรือตามน้ำหนัก
- โปรแกรมปรุงอาหารอัตโนมัติ 8 เมนู
- จอแสดงผลแบบดิจิตอล

- ควบคุมการทำงานด้วยปุ่มกดและปุ่มหมุน
- ตั้งเวลาปรุงอาหารอัตโนมัติได้สูงสุด 95 นาที
- มีปุ่ม Quick Start ฟังก์ชันอบด่วน 30 วินาที
- ระบบ Safety Child Lock เพื่อความปลอดภัย
- จานแก้วหมุนอาหารขนาดใหญ่
เส้นผ่านศูนย์กลาง 31.5 ซม.
- มีตะแกรงสำหรับย่าง

ปกติ 23,000.-
พิเศษ 11,900.-



Oven and Microwave Oven เตาอบและเตาอบไมโครเวฟ

สินค้าชุดเตาอบ คู่เตาอบไมโครเวฟ **ราคาพิเศษ**

Set 01:

เตาอบไมโครเวฟ
CM925BX

+

เตาอบ
LF606TBL

ปกติ 57,000.-

พิเศษ 32,900.-

CM925BX

เตาอบไมโครเวฟชนิดติดตั้งในเฟอร์นิเจอร์

- โครงสร้างภายนอกกระจกนิรภัยสีดำผนังด้านในทำจากสแตนเลส สตีล
- ความสูง 40 ซม. ความจุ 25 ลิตร
- กำลังไฟในการอบ 900 วัตต์ / ย่าง 1,000 วัตต์
- สามารถอบพร้อมกันได้
- ละลายอาหารแข็งได้โดยตั้งเวลาหรือตามน้ำหนัก
- โปรแกรมปรุงอาหารอัตโนมัติ 8 เมนู
- จอแสดงผลแบบดิจิตอล
- ควบคุมการทำงานด้วยระบบสัมผัส
- ตั้งเวลาปรุงอาหารอัตโนมัติได้สูงสุด 95 นาที
- มีปุ่ม Quick Start ฟังก์ชันรอบค่วน 30 วินาที
- ระบบ Safety Child Lock ป้องกันการสัมผัสแบบไม่ตั้งใจ
- จานแก้วหมุนอาหารขนาดใหญ่ เส้นผ่านศูนย์กลาง 31.5 ซม.
- มีตะแกรงสำหรับย่าง



More details and review on website

ราคาเครื่องเดียว

ปกติ 27,500.-

พิเศษ 14,900.-

40
CM

25
LITRE



Set 02:

เตาอบไมโครเวฟ
MM625BX

+

เตาอบ
BS817X

ปกติ 48,500.-

พิเศษ 29,900.-

MM625BX

เตาอบไมโครเวฟชนิดติดตั้งในเฟอร์นิเจอร์

- โครงสร้างภายนอกและภายในสแตนเลส สตีล
- ความสูง 40 ซม. ความจุ 25 ลิตร
- กำลังไฟในการอบ 900 วัตต์ / ย่าง 1,000 วัตต์
- สามารถอบพร้อมกันได้
- ละลายอาหารแข็งได้โดยตั้งเวลาหรือตามน้ำหนัก
- โปรแกรมปรุงอาหารอัตโนมัติ 8 เมนู
- จอแสดงผลแบบดิจิตอล
- ควบคุมการทำงานด้วยปุ่มกดและปุ่มหมุนแบบ Electronic push
- ตั้งเวลาปรุงอาหารอัตโนมัติได้สูงสุด 95 นาที
- มีปุ่ม Quick Start ฟังก์ชันรอบค่วน 30 วินาที
- ระบบ Safety Child Lock ป้องกันการสัมผัสแบบไม่ตั้งใจ
- จานแก้วหมุนอาหารขนาดใหญ่ เส้นผ่านศูนย์กลาง 31.5 ซม.
- มีตะแกรงสำหรับย่าง



More details and review on website

ราคาเครื่องเดียว

ปกติ 25,000.-

พิเศษ 13,900.-

40
CM

25
LITRE



Set 03:

เตาอบไมโครเวฟ
MM625BX

+

เตาอบ
BX515TX-1

ปกติ 48,000.-

พิเศษ 25,900.-

MM625BX

เตาอบไมโครเวฟชนิดติดตั้งในเฟอร์นิเจอร์

- โครงสร้างภายนอกและภายในสแตนเลส สตีล
- ความสูง 40 ซม. ความจุ 25 ลิตร
- กำลังไฟในการอบ 900 วัตต์ / ย่าง 1,000 วัตต์
- สามารถอบพร้อมกันได้
- ละลายอาหารแข็งได้โดยตั้งเวลาหรือตามน้ำหนัก
- โปรแกรมปรุงอาหารอัตโนมัติ 8 เมนู
- จอแสดงผลแบบดิจิตอล
- ควบคุมการทำงานด้วยปุ่มกดและปุ่มหมุนแบบ Electronic push
- ตั้งเวลาปรุงอาหารอัตโนมัติได้สูงสุด 95 นาที
- มีปุ่ม Quick Start ฟังก์ชันรอบค่วน 30 วินาที
- ระบบ Safety Child Lock ป้องกันการสัมผัสแบบไม่ตั้งใจ
- จานแก้วหมุนอาหารขนาดใหญ่ เส้นผ่านศูนย์กลาง 31.5 ซม.
- มีตะแกรงสำหรับย่าง



More details and review on website

ราคาเครื่องเดียว

ปกติ 25,000.-

พิเศษ 13,900.-

40
CM

25
LITRE



LF606TBL**เตาอบไฟฟ้ามัลติฟังก์ชันชนิดติดตั้งในเฟอร์นิเจอร์**

- โครงสร้างภายนอกกระจกนิรภัยสีดำ ผนังภายในเคลือบอีนาเมล ทำความสะอาดง่าย
- ขนาด 60 ซม. ความจุ 57 ลิตร
- 5 โปรแกรมปรุงอาหาร
- ตั้งอุณหภูมิได้สูงสุด 250° C
- จอแสดงผลแบบดิจิทัล
- ควบคุมโปรแกรมปรุงอาหารด้วยปุ่มหมุนใช้งานง่าย
- ระบบตั้งเวลาแบบ Touch Control ปรุงอาหารอัตโนมัติ พร้อมกริ่งเตือนเมื่อสิ้นสุดการทำงาน
- ตั้งเวลาการปรุงอาหารล่วงหน้าอัตโนมัติ
- ตั้งเวลาสิ้นสุดการปรุงอาหารอัตโนมัติ
- ประตูกระจกนิรภัยเต็มแผ่น 2 ชั้น: กระจกชั้นนอกสีดำ คุณภาพสูง และกระจกชั้นในประตูเต็มแผ่น ทำความสะอาดง่าย
- ระบบ Ventilated Cool Door ช่วยลดความร้อนด้านหน้าประตู
- 5 ชั้นวางอาหาร พร้อมอุปกรณ์ : ภาชนะ 1 ชั้นและตะแกรง 1 ชั้น
- ประหยัดพลังงาน Class A
- ผลิตจากประเทศอิตาลี



More details and review on website

ราคาเครื่องเดียว
ปกติ 29,500.-
พิเศษ 21,900.-

MADE IN ITALY

60
cm

57
LITRE

A
CLASS

**BS817X****เตาอบไฟฟ้ามัลติฟังก์ชันสเตนเลส สตีล ชนิดติดตั้งในเฟอร์นิเจอร์**

- โครงสร้างภายนอกสเตนเลส สตีล ผนังภายในเคลือบอีนาเมล ทำความสะอาดง่าย
- ขนาด 60 ซม. ความจุ 71 ลิตร
- 8 โปรแกรมปรุงอาหาร
- ตั้งอุณหภูมิได้สูงสุด 250° C
- จอแสดงผลแบบดิจิทัล
- ควบคุมโปรแกรมปรุงอาหารด้วยปุ่มหมุนใช้งานง่าย
- ระบบตั้งเวลาปรุงอาหารอัตโนมัติ พร้อมกริ่งเตือนเมื่อสิ้นสุดการทำงาน
- ตั้งเวลาการปรุงอาหารล่วงหน้าอัตโนมัติ
- ตั้งเวลาสิ้นสุดการปรุงอาหารอัตโนมัติ
- ประตูกระจกนิรภัย 3 ชั้น กระจกชั้นในแบบเต็มแผ่นสามารถถอดล้างทำความสะอาดได้
- ระบบ Ventilated Cool Door ช่วยลดความร้อนด้านหน้าประตู
- 5 ชั้นวางอาหาร พร้อมอุปกรณ์ : ภาชนะ 1 ชั้นและตะแกรง 2 ชั้น
- ประหยัดพลังงาน Class A
- ผลิตจากยุโรป



More details and review on website

ราคาเครื่องเดียว
ปกติ 23,500.-
พิเศษ 18,900.-



60
cm

71
LITRE

A
CLASS

**BX515TX-1****เตาอบไฟฟ้ามัลติฟังก์ชันสเตนเลส สตีล ชนิดติดตั้งในเฟอร์นิเจอร์**

- โครงสร้างภายนอกสเตนเลส สตีล ผนังภายในเคลือบอีนาเมล ทำความสะอาดง่าย
- ขนาด 60 ซม. ความจุ 57 ลิตร
- 5 โปรแกรมปรุงอาหาร
- ตั้งอุณหภูมิได้สูงสุด 250° C
- ควบคุมการทำงานด้วยปุ่มหมุนใช้งานง่าย
- ตั้งเวลาปรุงอาหารสูงสุด 120 นาที พร้อมตัดการทำงานอัตโนมัติ
- ประตูกระจกนิรภัย 2 ชั้น
- ระบบ Ventilated Cool Door ช่วยลดความร้อนด้านหน้าประตู
- 4 ชั้นวางอาหาร พร้อมอุปกรณ์ : ภาชนะ 1 ชั้นและตะแกรง 1 ชั้น
- ประหยัดพลังงาน Class A
- ผลิตจากประเทศอิตาลี



More details and review on website

ราคาเครื่องเดียว
ปกติ 23,000.-
พิเศษ 14,900.-

MADE IN ITALY

60
cm

57
LITRE

A
CLASS



02

| Hob

Upgrading the look
and feel of your kitchen





Induction hob

ร้อนไว ปลอดภัย
และประหยัดพลังงาน
ด้วยเตาแม่เหล็กไฟฟ้า

“เตาแม่เหล็กไฟฟ้า” หรือ “เตาอินดักชั่น” เป็นเตาที่มีความนิยมใช้งานกันอย่างแพร่หลาย เพราะเตาแม่เหล็กไฟฟ้านั้นเป็นเตาที่มีความปลอดภัยสูง โดยการให้ความร้อนเกิดจากการใช้สนามแม่เหล็กไฟฟ้าเหนี่ยวนำ ทำให้เกิดความร้อนที่ก้นภาชนะ ซึ่งไม่ได้เกิดจากตัวเตา โดยเมื่อใช้งานไปนานๆ ฐานกระจกหรือฐานเตาจะมีความร้อนที่สะสมในระดับที่ค่อนข้างน้อย และมีระบบเซ็นเซอร์เมื่อยกภาชนะออกจากเตา การทำงานของเตาก็จะหยุดอัตโนมัติโดยทันที

SLIDE CONTROL & POWER MANAGEMENT



แผงควบคุมแบบใหม่ เป็นทรงสามเหลี่ยม ให้พื้นที่การปรุงที่เพิ่มขึ้น สามารถควบคุมใช้งานง่ายที่บริเวณกึ่งกลางที่จุดๆ เดียวบนเตา

POWER BOOSTER

อีกฟังก์ชันเด่นของเตารุ่นนี้นั้นคือสามารถเร่งระดับความร้อนสูงได้ 2 หัวเตาใหญ่ เพื่อให้ถึงอุณหภูมิที่ต้องการได้อย่างรวดเร็ว โดยใช้ระยะเวลาเพียงเล็กน้อยเท่านั้นเอง

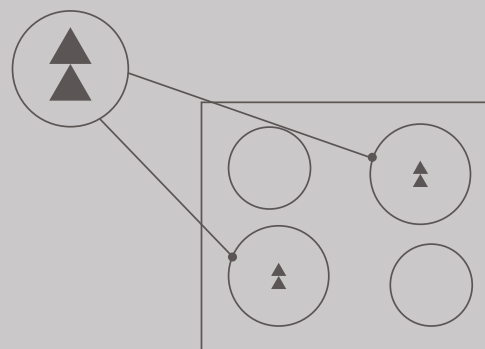

*Slide Control & Power Booster มีเฉพาะบางรุ่น

Induction Hob

เตาแม่เหล็กไฟฟ้าฐานกระจกเซรามิก ชนิดติดตั้งในเฟอร์นิเจอร์

VIN4MS

MADE IN ITALY

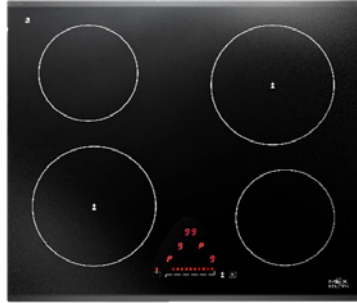

ปกติ 47,500.-

พิเศษ 35,900.-

- ฐานกระจกเซรามิกทนความร้อนสูง เจียรระโนบนหน้าและหลังดีไซน์สวยงาม
- 4 หัวเตา หน้าซ้าย : Ø 20 ซม. กำลังไฟ 2,300 วัตต์ Power Booster 3,000 วัตต์ หน้าขวา : Ø 16 ซม. กำลังไฟ 1,400 วัตต์ หลังซ้าย : Ø 16 ซม. กำลังไฟ 1,400 วัตต์ หลังขวา : Ø 20 ซม. กำลังไฟ 2,300 วัตต์ Power Booster 3,000 วัตต์
- ปรับระดับความร้อนได้อย่างรวดเร็วด้วย Slide Control 9 ระดับ
- ตั้งเวลาการปรุงอาหารได้สูงสุด 99 นาที แยกอิสระ 4 หัวเตา
- มีไฟสัญญาณเตือนไม่ให้สัมผัสหัวเตาเมื่อหัวเตายังมีความร้อนหลงเหลืออยู่
- อัตราการกินไฟสูงสุด 7,360 วัตต์
- ผลิตจากประเทศอิตาลี



More details and review on website



VIN2MS

MADE IN ITALY

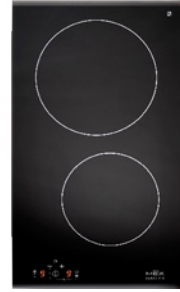

ปกติ 34,000.-

พิเศษ 22,900.-

- ฐานกระจกเซรามิกทนความร้อนสูง เจียรระโนบนหน้าและหลังดีไซน์สวยงาม
- 2 หัวเตา หน้า : Ø 16 ซม. กำลังไฟ 1,200 วัตต์ Power Booster 1,400 วัตต์ หลัง : Ø 20 ซม. กำลังไฟ 2,300 วัตต์ Power Booster 3,000 วัตต์
- ปรับระดับความร้อนได้ 9 ระดับ
- ตั้งเวลาการปรุงอาหารได้สูงสุด 99 นาที แยกอิสระ 2 หัวเตา
- มีไฟสัญญาณเตือนไม่ให้สัมผัสหัวเตาเมื่อหัวเตายังมีความร้อนหลงเหลืออยู่
- อัตราการกินไฟสูงสุด 3,680 วัตต์
- ผลิตจากประเทศอิตาลี



More details and review on website



HIM364



ปกติ 29,800.-

พิเศษ 21,900.-

- ฐานกระจกเซรามิกทนความร้อนสูง
- 4 หัวเตา หน้าซ้าย : Ø 21.4 ซม. กำลังไฟ 2,000 วัตต์ หน้าขวา : Ø 15.5 ซม. กำลังไฟ 1,500 วัตต์ หลังซ้าย : Ø 15.5 ซม. กำลังไฟ 1,500 วัตต์ หลังขวา : Ø 18.9 ซม. กำลังไฟ 2,000 วัตต์
- ปรับระดับความร้อนได้ 9 ระดับ
- ตั้งเวลาการปรุงอาหารได้สูงสุด 99 นาที แยกอิสระ 4 หัวเตา
- มีไฟสัญญาณเตือนไม่ให้สัมผัสหัวเตาเมื่อหัวเตายังมีความร้อนหลงเหลืออยู่
- มีระบบ Overflow Protection ตัดการทำงานอัตโนมัติเมื่อน้ำหกลงบนหัวเตา
- มีระบบตรวจจับภาชนะ
- อัตราการกินไฟสูงสุด 7,000 วัตต์



More details and review on website



HIM332



ปกติ 18,500.-

พิเศษ 13,900.-

- ฐานกระจกเซรามิกทนความร้อนสูง
- 2 หัวเตา หัวเตาหน้า : กำลังไฟ 1,500 วัตต์ หัวเตาหลัง : กำลังไฟ 2,000 วัตต์
- ปรับระดับความร้อนได้ 9 ระดับ
- ตั้งเวลาการปรุงอาหารได้สูงสุด 99 นาที แยกอิสระ 2 หัวเตา
- มีไฟสัญญาณเตือนไม่ให้สัมผัสหัวเตาเมื่อหัวเตายังมีความร้อนหลงเหลืออยู่
- มีระบบ Overflow Protection ตัดการทำงานอัตโนมัติ เมื่อน้ำหกลงบนหัวเตา
- อัตราการกินไฟสูงสุด 3,500 วัตต์



More details and review on website



Symbol guideline:



ควบคุมการทำงานด้วยระบบสัมผัส



ระบบตัดแก๊สอัตโนมัติ



โปรแกรมเร่งความร้อนให้สูงสุดและกลับสู่ระดับที่ตั้งไว้



ระบบจุดแก๊สอิเล็กทรอนิกส์โดยใช้ถ่านไฟฉายขนาด D 1.5 V



ควบคุมการทำงานด้วยระบบ Slide Control



ตั้งเวลาปรุงอาหารอัตโนมัติ



โปรแกรมอุ่นอาหารด้วยอุณหภูมิต่ำ



ระบบจุดแก๊สอิเล็กทรอนิกส์โดยใช้ถ่านไฟฉายขนาด C 1.5 V



ระบบ Pause เพื่อหยุดการทำงานชั่วคราว



ระบบ Safety Child Lock ป้องกันการสัมผัสแบบไม่ตั้งใจ



ระบบจุดแก๊สอิเล็กทรอนิกส์



เตาแม่เหล็กไฟฟ้าฐานกระจกเซรามิก

เตาไฟฟ้า

Ceramic hob

ควบคุมได้เพียงปลายนิ้ว ร้อนเร็วได้ทันใจ
ใช้งาน และปรุงอาหารได้หลากหลาย

**EURO
KERA** 

EUROKERA GLASS
CERAMIC

กระจกคุณภาพสูงจากยุโรป

**SCHOTT
CERAN**®

SCHOTT CERAN
GLASS

กระจกคุณภาพสูง
จากเยอรมัน

มีความทนทานต่อความร้อนสูง
รวมถึงทนต่อการเปลี่ยนแปลง
อุณหภูมิอย่างรวดเร็ว



CHILD LOCK

ระบบล็อกปุ่มควบคุม เพื่อป้องกันเด็กเล็ก
หรือสัมผัสโดยไม่ได้ตั้งใจ



ฟังก์ชันเร่งความร้อนระดับสูงสุด และกลับสู่
ระดับที่ตั้งไว้ เพื่อการประหยัดพลังงาน และ
ทำให้ประหยัดเวลาในการปรุงได้มากขึ้น



RESIDUAL HEAT
INDICATOR

ฟังก์ชันเตือนความร้อนคงเหลือ ห้ามสัมผัส
เมื่อหลังใช้งานเสร็จสิ้น



ฟังก์ชันอุ่นอาหารด้วยความร้อนต่ำ ใช้งาน
ได้นานต่อเนื่อง เหมาะกับการอุ่น ตุ่น หรือ
ละลายเนย ช็อกโกแลต เป็นต้น

Ceramic Hob

เตาไฟฟ้าฐานกระจกเซรามิก ชนิดติดตั้งในเฟอร์นิเจอร์

V3.2

MADE IN ITALY



- ฐานกระจกเซรามิกทนความร้อนสูง เจียรไนขอบ 4 ด้านดีไซน์สวยงาม
- 3 หัวเตา Hi-Light
ชาย : หัวเตาวงคู่ 21 / 27 ซม.
กำลังไฟ 2,100 / 2,400 วัตต์
หน้าขวา : 18 ซม. กำลังไฟ 1,700 วัตต์
หลังขวา : 14.5 ซม. กำลังไฟ 1,200 วัตต์
- ปรับระดับความร้อนได้ 9 ระดับ
- ตั้งเวลาการปรุงอาหารได้สูงสุด 99 นาที แยกอิสระ 3 หัวเตา
- มีไฟสัญญาณเตือนไม่ให้สัมผัสหัวเตาเมื่อหัวเตายังมีความร้อนหลงเหลืออยู่
- อัตราการกินไฟสูงสุด 5,300 วัตต์
- ผลิตจากประเทศอิตาลี



More details and review on website

60 cm



ปกติ 36,500.-

พิเศษ 25,900.-

V4SL

MADE IN ITALY



- ฐานกระจกเซรามิกทนความร้อนสูง เจียรไนขอบหน้าและหลังดีไซน์สวยงาม
- 4 หัวเตา Hi-Light
หน้าซ้าย : 14.5 ซม. กำลังไฟ 1,200 วัตต์
หน้าขวา : 18 ซม. กำลังไฟ 1,700 วัตต์
หลังซ้าย : 18 ซม. กำลังไฟ 1,700 วัตต์
หลังขวา : 14.5 ซม. กำลังไฟ 1,200 วัตต์
- ปรับระดับความร้อนได้อย่างรวดเร็วด้วย Slide Control 9 ระดับ
- ตั้งเวลาการปรุงอาหารได้สูงสุด 99 นาที แยกอิสระ 4 หัวเตา
- ฟังก์ชัน Pause เพื่อหยุดการทำงานชั่วคราว
- มีไฟสัญญาณเตือนไม่ให้สัมผัสหัวเตาเมื่อหัวเตายังมีความร้อนหลงเหลืออยู่
- อัตราการกินไฟสูงสุด 5,800 วัตต์
- ผลิตจากประเทศอิตาลี



More details and review on website

60 cm



ปกติ 26,500.-

พิเศษ 21,900.-

V2.2

MADE IN ITALY

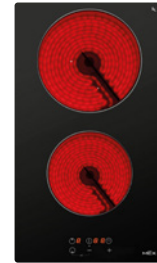

- ฐานกระจกเซรามิกทนความร้อนสูง เจียรไนขอบด้านหน้าและหลัง ดีไซน์สวยงาม
- 2 หัวเตา Hi-Light
หน้า : 14.5 ซม. กำลังไฟ 1,200 วัตต์
หลัง : 18 ซม. กำลังไฟ 1,700 วัตต์
- ปรับระดับความร้อนได้ 9 ระดับ
- ตั้งเวลาการปรุงอาหารได้สูงสุด 99 นาที แยกอิสระ 2 หัวเตา
- มีไฟสัญญาณเตือนไม่ให้สัมผัสหัวเตาเมื่อหัวเตายังมีความร้อนหลงเหลืออยู่
- อัตราการกินไฟสูงสุด 2,900 วัตต์
- ผลิตจากประเทศอิตาลี

30 cm



ปกติ 21,000.-

พิเศษ 15,900.-

V60

MADE IN ITALY

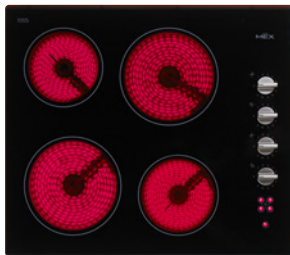

- ฐานกระจกเซรามิกทนความร้อนสูง เจียรไนขอบหน้าและหลัง ดีไซน์สวยงาม
- 4 หัวเตา Hi-Light
หน้าซ้าย : 18 ซม. กำลังไฟ 1,700 วัตต์
หน้าขวา : 14.5 ซม. กำลังไฟ 1,200 วัตต์
หลังซ้าย : 14.5 ซม. กำลังไฟ 1,200 วัตต์
หลังขวา : 18 ซม. กำลังไฟ 1,700 วัตต์
- ควบคุมการทำงานด้วยลูกบิดใช้งานง่าย
- ปรับระดับความร้อนได้ 11 ระดับ
- มีไฟสัญญาณการทำงาน
- มีไฟสัญญาณเตือนไม่ให้สัมผัสหัวเตาเมื่อหัวเตายังมีความร้อนหลงเหลืออยู่
- อัตราการกินไฟสูงสุด 5,800 วัตต์
- ผลิตจากประเทศอิตาลี



More details and review on website

ปกติ 26,000.-

พิเศษ 17,900.-

60 cm

HV64.3

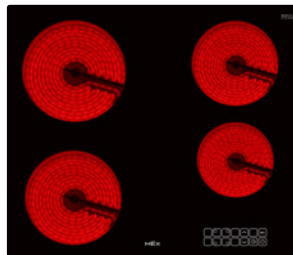

- ฐานกระจกเซรามิก SCHOTT CERAN ทนความร้อนสูง
- 4 หัวเตา Hi-Light
หน้าซ้าย : 18.5 ซม. กำลังไฟ 1,800 วัตต์
หน้าขวา : 15 ซม. กำลังไฟ 1,200 วัตต์
หลังซ้าย : 20 ซม. กำลังไฟ 2,000 วัตต์
หลังขวา : 16.5 ซม. กำลังไฟ 1,500 วัตต์
- ปรับระดับความร้อนได้ 9 ระดับ
- ตั้งเวลาการปรุงอาหารได้สูงสุด 99 นาที แยกอิสระ 4 หัวเตา
- มีไฟสัญญาณเตือนไม่ให้สัมผัสหัวเตาเมื่อหัวเตายังมีความร้อนหลงเหลืออยู่
- อัตราการกินไฟสูงสุด 6,500 วัตต์

60 cm



ปกติ 21,000.-

พิเศษ 15,900.-

HV32.2

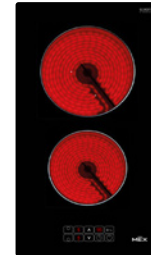

- ฐานกระจกเซรามิก SCHOTT CERAN ทนความร้อนสูง
- 2 หัวเตา Hi-Light
หน้า : 15 ซม. กำลังไฟ 1,200 วัตต์
หลัง : 18.5 ซม. กำลังไฟ 1,800 วัตต์
- ปรับระดับความร้อนได้ 9 ระดับ
- ตั้งเวลาการปรุงอาหารได้สูงสุด 99 นาที แยกอิสระ 2 หัวเตา
- มีไฟสัญญาณเตือนไม่ให้สัมผัสหัวเตาเมื่อหัวเตายังมีความร้อนหลงเหลืออยู่
- อัตราการกินไฟสูงสุด 3,000 วัตต์

30 cm



ปกติ 12,500.-

พิเศษ 8,990.-

ทางเลือกใหม่

เตาไฟฟ้า ดีไซน์เฉพาะของ MEX ออกแบบให้ตอบโจทย์การใช้งานที่ดียิ่งขึ้น เพิ่มระยะห่างระหว่างหัวเตาให้กว้างมากกว่า ใช้งานได้สะดวก วางภาชนะใบใหญ่ได้ลงตัว พร้อมกันทั้ง 2 หัวเตา มีทั้งแบบแนวตั้ง และแนวนอน

*จดอนุสิทธิบัตรการออกแบบเฉพาะ MEX



HVN632



- ดีไซน์ใหม่ เพิ่มระยะห่างระหว่างหัวเตา กว้างถึง 8 ซม. เพื่อการใช้งานที่สะดวกยิ่งขึ้น
- ฐานกระจกเซรามิกทนความร้อนสูง
- 2 หัวเตา
หน้า : Ø 15 ซม. กำลังไฟ 1,200 วัตต์
หลัง : Ø 18 ซม. กำลังไฟ 1,800 วัตต์
- ปรับระดับความร้อนได้ 9 ระดับ
- ตั้งเวลาการปรุงอาหารได้สูงสุด 99 นาที
- แยกอิสระ 2 หัวเตา
- มีไฟสัญญาณเตือนไม่ให้สัมผัสหัวเตาเมื่อหัวเตายังมีความร้อนหลงเหลืออยู่
- อัตราการกินไฟสูงสุด 3,000 วัตต์
- จดอนุสิทธิบัตรการออกแบบเฉพาะ MEX

ปกติ 11,000.-
พิเศษ 7,990.-



More details and review on website

30 cm

8 cm



A

U



Child lock

HVH632N

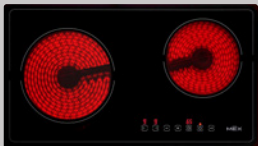

- หัวเตาวาง “แนวนอน” ใหม่ เพิ่มระยะห่างระหว่างหัวเตา กว้างถึง 10 ซม. เพื่อการใช้งานที่สะดวกยิ่งขึ้น
- ฐานกระจกเซรามิกทนความร้อนสูง

- 2 หัวเตา
ซ้าย : Ø 18.6 ซม. กำลังไฟ 1,800 วัตต์
ขวา : Ø 15.5 ซม. กำลังไฟ 1,200 วัตต์
- ปรับระดับความร้อนได้ 9 ระดับ
- ตั้งเวลาการปรุงอาหารได้สูงสุด 99 นาที
- แยกอิสระ 2 หัวเตา
- มีไฟสัญญาณเตือนไม่ให้สัมผัสหัวเตาเมื่อหัวเตายังมีความร้อนหลงเหลืออยู่
- อัตราการกินไฟสูงสุด 3,000 วัตต์
- จดอนุสิทธิบัตรการออกแบบเฉพาะ MEX

ปกติ 11,000.-
พิเศษ 7,990.-



More details and review on website

51 cm

10 cm



A

U



Child lock



Electric Hob

เตาเพลไฟฟ้าชนิดติดตั้งในเฟอร์นิเจอร์

SB155X

MADE IN ITALY



More details and review on website

ปกติ 14,000.-
พิเศษ 8,990.-

- ฐานสแตนเลส สตีล
- 4 หัวเตา
หน้าซ้าย : ชนิดร้อนเร็ว Ø 18 ซม.
กำลังไฟ 2,000 วัตต์
หน้าขวา : ชนิดร้อนเร็ว Ø 14.5 ซม.
กำลังไฟ 1,500 วัตต์
หลังซ้าย : Ø 14.5 ซม.
กำลังไฟ 1,000 วัตต์
หลังขวา : Ø 18 ซม.
กำลังไฟ 1,500 วัตต์
- ควบคุมการทำงานด้วยลูกบิดใช้งานง่าย
- ปรับระดับความร้อนได้ 6 ระดับ
- มีไฟสัญญาณการทำงาน
- อัตราการกินไฟสูงสุด 6,000 วัตต์
- ผลิตจากประเทศอิตาลี

60 cm

MD325EX

MADE IN ITALY



- ฐานสแตนเลส สตีล
- 2 หัวเตา
หน้า : ชนิดร้อนเร็ว Ø 14.5 ซม.
กำลังไฟ 1,500 วัตต์
หลัง : ชนิดร้อนเร็ว Ø 18 ซม.
กำลังไฟ 2,000 วัตต์
- ควบคุมการทำงานด้วยลูกบิดใช้งานง่าย
- ปรับระดับความร้อนได้ 6 ระดับ
- มีไฟสัญญาณการทำงาน
- อัตราการกินไฟสูงสุด 3,500 วัตต์
- ผลิตจากประเทศอิตาลี

ปกติ 9,500.-
พิเศษ 4,990.-

30 cm

Stainless Steel Gas Hob

เตาแก๊สฐานสแตนเลส สตีล ชนิดติดตั้งในเฟอร์นิเจอร์

SB195GEX



- ฐานสแตนเลส สตีล
- 4 หัวเตาแก๊ส | 1 หัวเตาเพลกไฟฟ้า
หน้าซ้าย (หัวเตาแก๊ส) : กำลังไฟ 3,000 วัตต์
หน้าขวา (หัวเตาแก๊ส) : กำลังไฟ 1,000 วัตต์
หลังซ้าย (หัวเตาแก๊ส) : กำลังไฟ 1,750 วัตต์
หลังขวา (หัวเตาแก๊ส) : กำลังไฟ 1,750 วัตต์
กลาง (เพลกไฟฟ้า) : ชนิดรอนเร็ว 14.5 ซม.
กำลังไฟ 1,500 วัตต์

- ควบคุมการทำงานด้วยลูกบิดใช้งานง่าย
- ระบบจุดแก๊สอิเล็กทรอนิกส์อัตโนมัติ
- ตะแกรงรองภาชนะเหล็กเคลือบอีนาเมล
- มีตะแกรงรองภาชนะกันกลม
- ผลิตจากประเทศอิตาลี

ปกติ 17,500.-
พิเศษ 13,900.-



MADE IN ITALY

SB362X/4.2

MADE IN ITALY



- ฐานสแตนเลส สตีล
- 3 หัวเตาแก๊ส | 1 หัวเตาเพลกไฟฟ้า
หน้าซ้าย (หัวเตาแก๊ส) : เพลวไฟ 3 ชั้น
กำลังไฟ 4,200 วัตต์
หน้าขวา (หัวเตาแก๊ส) : กำลังไฟ 1,000 วัตต์
หลังขวา (หัวเตาแก๊ส) : กำลังไฟ 1,750 วัตต์
หลังซ้าย (เพลกไฟฟ้า) : ชนิดรอนเร็ว
ขนาด 14.5 ซม. กำลังไฟ 1,500 วัตต์
- ระบบจุดแก๊สอิเล็กทรอนิกส์อัตโนมัติ
- ตะแกรงรองภาชนะเหล็กเคลือบอีนาเมล
- มีตะแกรงรองภาชนะกันกลม
- ผลิตจากประเทศอิตาลี

ปกติ 13,800.-
พิเศษ 10,900.-



BOX6

MADE IN ITALY



- ฐานสแตนเลส สตีล
- 4 หัวเตา
หน้าซ้าย : เพลวไฟ 3 ชั้น กำลังไฟ 4,200 วัตต์
หน้าขวา : กำลังไฟ 1,000 วัตต์
หลังซ้าย : กำลังไฟ 1,750 วัตต์
หลังขวา : กำลังไฟ 3,000 วัตต์
- ระบบจุดแก๊สอิเล็กทรอนิกส์อัตโนมัติ
- ตะแกรงรองภาชนะเหล็กเคลือบอีนาเมล
- มีตะแกรงรองภาชนะกันกลม
- ผลิตจากประเทศอิตาลี



ปกติ 14,200.-
พิเศษ 10,900.-



MD322GX

MADE IN ITALY



- ฐานสแตนเลส สตีล
- 2 หัวเตา
หน้า : กำลังไฟ 1,000 วัตต์
หลัง : กำลังไฟ 3,000 วัตต์
- ระบบจุดแก๊สอิเล็กทรอนิกส์อัตโนมัติ
- ตะแกรงรองภาชนะเหล็กเคลือบอีนาเมล
- มีตะแกรงรองภาชนะกันกลม
- ผลิตจากประเทศอิตาลี

ปกติ 9,500.-
พิเศษ 5,990.-



MX7825C



- ฐานสแตนเลส สตีล
- 2 หัวเตา ทำจากทองเหลืองคุณภาพสูง ไฟแรงพิเศษ
ซ้าย : เพลวไฟ 2 ชั้น กำลังไฟ 5,000 วัตต์
ขวา : เพลวไฟ 2 ชั้น กำลังไฟ 5,000 วัตต์
- ระบบจุดแก๊สอิเล็กทรอนิกส์โดยใช้น้ำมันไฟฉาย
ขนาด D 1.5V
- มีระบบ Safety Valve ตัดแก๊สอัตโนมัติ
- ตะแกรงรองภาชนะเหล็กหล่อ



ปกติ 13,500.-
พิเศษ 9,990.-



NEW ARRIVAL! MX472M



- เตาแก๊สชนิดติดตั้งในเฟอร์นิเจอร์ ขนาด 72 ซม.
- ฐานสแตนเลส สตีล คุณภาพสูง
- 2 หัวเตาทองเหลือง
ซ้าย : เพลวไฟ 2 ชั้น กำลังไฟ 4,800 วัตต์
ขวา : เพลวไฟ 2 ชั้น กำลังไฟ 4,800 วัตต์
- ตะแกรงรองภาชนะเหล็กเคลือบสี
- ตะแกรงรองภาชนะขนาดเล็กสำหรับวางภาชนะ
ขนาดเล็ก
- ควบคุมด้วยปุ่มลูกบิดดีไซน์สวยงามเอกลักษณ์ MEX
- ระบบจุดแก๊สอิเล็กทรอนิกส์โดยใช้น้ำมันไฟฉาย
ขนาด D 1.5 V
- มีระบบ Safety Valve ตัดแก๊สอัตโนมัติ
- มีห้องสำหรับยึดสายแก๊ส ทั้งซ้ายและขวา

ปกติ 8,000.-
พิเศษ 5,990.-



MX712M



- นวัตกรรมหัวเตาใหม่ "TOP SPIN POWER"
เพลวไฟหมุนวนและพุ่งตรงสู่ภาชนะ ถ่ายทอดความร้อน
ได้อย่างมีประสิทธิภาพ
- ฐานสแตนเลส สตีล
- 2 หัวเตา ทำจากสแตนเลส สตีล สมด้า
ซ้าย : เพลวไฟ 2 ชั้น กำลังไฟ 4,500 วัตต์
ขวา : เพลวไฟ 2 ชั้น กำลังไฟ 4,500 วัตต์
- ระบบจุดแก๊สอิเล็กทรอนิกส์โดยใช้น้ำมันไฟฉาย
ขนาด D 1.5V
- มีระบบ Safety Valve ตัดแก๊สอัตโนมัติ
- ตะแกรงรองภาชนะเหล็กเคลือบสี Matt Black Enamel



ปกติ 7,500.-
พิเศษ 5,590.-



MEX

หัวเตาพัฒนาใหม่ ที่ให้ประสิทธิภาพ ในการให้ความร้อนอย่างแท้จริง

ตอบโจทย์การใช้งานได้หลากหลายด้วยเปลวไฟที่มีการออกแบบมาหลากหลายระดับ

LOTUS FLAME

รุ่น V7812MHR



HIGH POWER

หัวเตาแก๊สดีไซน์ใหม่ เปลวไฟใหญ่ยาวโค้ง
เข้าตรงกลางคล้ายรูปดอกบัว จึงส่ง
ความร้อนตรงไปยังภาชนะ ได้อย่างเต็มประสิทธิภาพ



SIMMER FLAME (หัวเตาไฟหริ้)

หัวเตาที่ให้ความร้อนได้ต่ำมาก
โดยถูกออกแบบ ให้เปลวไฟมี
ขนาดเล็ก และอยู่ด้านล่างของ
เปลวไฟใหญ่ และให้ความร้อน
กระจายอย่างทั่วถึง



STRONG FIBER MESH

กระจกที่เพิ่มชั้นตาข่าย หลอมติดกับ
เนื้อกระจกจะทำให้กระจกมีความ
แข็งแรงมากขึ้นและสามารถลดอันตราย
โดยตาข่ายจะทำหน้าที่รั้งกระจกไว้
เพื่อลดการกระเด็นของเบ็ดกระจกได้

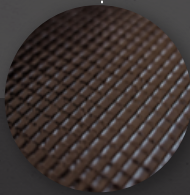

HEAT REFLECTOR

จานสะท้อนความร้อนที่จะช่วย
เพิ่มประสิทธิภาพในการให้ความร้อน
ตรงสู่ภาชนะได้ดีมากกว่าเดิมถึง 2-3%

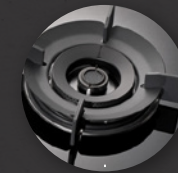

หัวเตาตรงกลาง
ออกแบบใหม่
ให้เป็น "ริงฝัง"



หัวเตาแก๊สทั้ง 2 วง
เป็นแบบพุ่งตรงยังภาชนะ
วงนอก เปลวไฟแบบ Direct
flame ให้ความร้อนแบบ
พุ่งตรงไปยังภาชนะตั้งกองไฟ เน้นการลดการสูญเสียพลังงาน
วงใน ออกแบบให้คล้าย "ริงฝัง" เน้นให้เปลวไฟ
กระจายความร้อนที่ภาชนะได้อย่างทั่วถึง

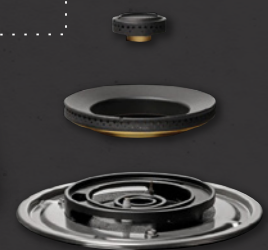

หัวเตาแก๊ส

"ทองเหลืองรมดำ"

สวอยอย่างมีระดับ ทนทาน
อายุการใช้งานยาวนาน
ให้ความร้อนสูงและนำความร้อน
อย่างรวดเร็ว ไม่สิ้นเปลืองพลังงาน

Bonfire

รุ่น V2772MHR

• เปลวไฟแรงพิเศษ •

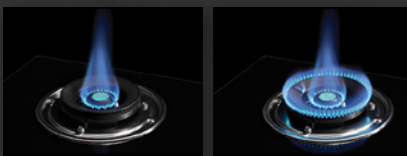

เหมาะกับครัวไทยทุกรูปแบบ เพลิดเพลินกับการทำอาหารได้ทั้งเมนูอาหารคาว หวาน ไทย จีน ฝรั่ง และอีกมากมาย

Glass Base Gas Hob

เตาแก๊สฐานกระจก Tempered Glass ชนิดติดตั้งในเฟอร์นิเจอร์

V2772MHR



- ฐานกระจก Strong Fiber Mesh Tempered Glass เจริญ-โนขอบ 4 ด้าน
- หัวเตาแก๊สดีไซน์ใหม่ "BONFIRE" เปลวไฟพุ่งตรงเหมือนกองไฟ
- 2 หัวเตา ทำจากทองเหลืองรมดำ ไฟแรงพิเศษ
- ซ้าย : เปลวไฟ 2 ชั้น กำลังไฟ 5,000 วัตต์
- ขวา : เปลวไฟ 2 ชั้น กำลังไฟ 5,000 วัตต์
- ระบบจุดแก๊สอิเล็กทรอนิกส์โดยใช้น้ำมันไฟวายนขนาด D 1.5V
- มีระบบ Safety Valve ตัดแก๊สอัตโนมัติ
- งานสะท้อนความร้อนทำจากเหล็กเคลือบสีเหล็กหล่อ
- ตะแกรงรองภาชนะทำจากเหล็กเคลือบสีเหล็กหล่อ

ปกติ 11,000.-
พิเศษ 7,990.-



V7812MHR



- ฐานกระจก Strong Fiber Mesh Tempered Glass เจริญ-โนขอบ 4 ด้าน
- หัวเตาแก๊สดีไซน์ใหม่ "Lotus Flame" เปลวไฟใหญ่ยาว โค้งเข้าตรงกลางคล้ายรูปดอกบัว
- 2 หัวเตา ทำจากทองเหลืองคุณภาพสูง
- ซ้าย : เปลวไฟ 2 ชั้น กำลังไฟ 4,800 วัตต์
- ขวา : เปลวไฟ 2 ชั้น กำลังไฟ 4,800 วัตต์
- ระบบจุดแก๊สอิเล็กทรอนิกส์โดยใช้น้ำมันไฟวายนขนาด D 1.5V
- มีระบบ Safety Valve ตัดแก๊สอัตโนมัติ
- งานสะท้อนความร้อนเหล็กเคลือบสีเหล็กหล่อช่วยให้อุ่นเร็ว
- ตะแกรงรองภาชนะเหล็กเคลือบสีเหล็กหล่อ

ปกติ 12,500.-
พิเศษ 8,990.-



More details and review on website



V7825C



- ฐานกระจก Strong Fiber Mesh Tempered Glass เจริญ-โนขอบ 4 ด้าน
- 2 หัวเตา ทำจากทองเหลืองคุณภาพสูง ไฟแรงพิเศษ
- ซ้าย : เปลวไฟ 2 ชั้น กำลังไฟ 5,000 วัตต์
- ขวา : เปลวไฟ 2 ชั้น กำลังไฟ 5,000 วัตต์
- ระบบจุดแก๊สอิเล็กทรอนิกส์โดยใช้น้ำมันไฟวายนขนาด D 1.5V
- มีระบบ Safety Valve ตัดแก๊สอัตโนมัติ
- ตะแกรงรองภาชนะเหล็กหล่อ

ปกติ 13,500.-
พิเศษ 9,990.-



V7835C



- ฐานกระจก Strong Fiber Mesh Tempered Glass เจริญ-โนขอบ 4 ด้าน
- 3 หัวเตา ทำจากทองเหลืองคุณภาพสูง ไฟแรงพิเศษ
- ซ้าย : เปลวไฟ 2 ชั้น กำลังไฟ 5,000 วัตต์
- ขวา : เปลวไฟ 2 ชั้น กำลังไฟ 5,000 วัตต์
- กลาง : เปลวไฟ 2 ชั้น กำลังไฟ 1,350 วัตต์
- ระบบจุดแก๊สอิเล็กทรอนิกส์โดยใช้น้ำมันไฟวายนขนาด D 1.5V
- มีระบบ Safety Valve ตัดแก๊สอัตโนมัติ
- ตะแกรงรองภาชนะเหล็กหล่อ

ปกติ 15,000.-
พิเศษ 10,990.-



More details and review on website



V773C



- ฐานกระจก Strong Fiber Mesh Tempered Glass คุณภาพสูง
- 3 หัวเตา
- ซ้าย : เปลวไฟ 2 ชั้น กำลังไฟ 4,000 วัตต์
- ขวา : เปลวไฟ 2 ชั้น กำลังไฟ 4,000 วัตต์
- กลาง : เปลวไฟ 2 ชั้น กำลังไฟ 1,800 วัตต์
- ระบบจุดแก๊สอิเล็กทรอนิกส์โดยใช้น้ำมันไฟวายนขนาด D 1.5V
- มีระบบ Safety Valve ตัดแก๊สอัตโนมัติ
- ตะแกรงรองภาชนะเหล็กหล่อ

ปกติ 12,000.-
พิเศษ 8,990.-



Glass Base Gas Hob

เตาแก๊สฐานกระจก Tempered Glass
ชนิดติดตั้งในเฟอร์นิเจอร์



NEW ARRIVAL!

V4731M



- เตาแก๊สชนิดติดตั้งในเฟอร์นิเจอร์ ขนาด 73 ซม.
- ฐานกระจก Tempered glass คุณภาพสูง
- 2 หัวเตาทองเหลือง
- ช่าย : เปลวไฟ 2 ชั้น กำลังไฟ 4,800 วัตต์
- วา : เปลวไฟ 2 ชั้น กำลังไฟ 4,800 วัตต์
- ตะแกรงรองภาชนะเหล็กเคลือบสี
- ตะแกรงรองภาชนะขนาดเล็กสำหรับวางภาชนะขนาดเล็ก
- ควบคุมด้วยปุ่มลูกบิดดีไซน์สวยงามเอกลักษณ์ MEX

- ระบบจุดแก๊สอิเล็กทรอนิกส์โดยใช้ถ่านไฟฉาย
- ขนาด D 1.5 Volt
- มีระบบ Safety Valve ตัดแก๊สอัตโนมัติ
- มีหัวงสำหรับยึดสายแก๊ส ทั้งชายและงวา

ปกติ 8,000.-
พิเศษ 5,990.-



Hob Accessories

อุปกรณ์เสริมสำหรับเตา

หัวปรับความดันแก๊สปีโตรเลียมเหลวชนิดความดันต่ำที่มีความดันขาออก 35 มิลลิบาร์ เหมาะสำหรับใช้ร่วมกับเตาแก๊สชนิดติดตั้งในเฟอร์นิเจอร์และเตาแก๊สที่ใช้ในบ้านทั่วไป ทำให้เตาแก๊สให้ความร้อนได้ดีมีอัตราความสิ้นเปลืองแก๊สต่ำ

Tips : เตาแก๊สที่ใช้ในบ้าน ต้องใช้หัวปรับความดันแก๊สชนิดความดันต่ำ มีความดัน 35 mbar หรือ 0.5 psi เท่านั้น การใช้หัวปรับความดันผิดประเภทอาจก่อให้เกิดอันตรายได้



SPR37S GH

- หัวปรับความดันแก๊ส พร้อมเกจวัดความดัน และวาล์วนิรภัย
- สายแก๊ส PVC ความยาว 2 เมตร
 - เข็มวัดรัศมีสาย 2 ชั้น

ปกติ 1,300.-
พิเศษ 830.-



SPR37S FH

- หัวปรับความดันแก๊ส พร้อมวาล์วนิรภัย
- สายแก๊ส PVC ความยาว 2 เมตร
 - เข็มวัดรัศมีสาย 2 ชั้น

ปกติ 1,000.-
พิเศษ 580.-

SPR37S

- หัวปรับความดันแก๊สพร้อมวาล์วนิรภัย



พิเศษ 420.-



S40

ผงจัดคราบไขมันชนิดเข้มข้น ขนาด 700 กรัม

ราคา 189.-



STEEL CLEAN

สเปรย์น้ำยาทำความสะอาดและเคลือบผิว สแตนเลส สตีล ขนาด 180 cc

ราคา 130.-



A093 SCRAPER

เครื่องมือทำความสะอาดฐานเตาเซรามิก เมื่อบริโภคอาหารติดที่ฐานเตาเซรามิก

ราคา 680.-



A117

ใบวัดสแตนเลส สตีล สำหรับเปลี่ยนเครื่องมือทำความสะอาดบรรจุก๊าซละ 10 ใบ

ราคา 280.-



03

| Hood

Sophisticated in design,
very efficient in use

Cooker Hood

เครื่องดูดควัน Metrix

METRIX

PLANA BL

- เครื่องดูดควันแบบติดตั้งบนท็อปเฟอร์นิเจอร์ (Down Draft) ดีไซน์เหนือระดับด้วยเทคโนโลยีล่าสุด
- แผงดูดควันเลื่อนขึ้น-ลงได้
- มอเตอร์ดูดควัน 275 วัตต์
- กำลังดูดอากาศสุทธิสูงสุด 710 ลบ.ม./ชม. (IEC: EN61591)
- ควบคุมการทำงานแบบสัมผัสบนแผง Perimeter กระจกนิรภัยสีดำ
- ปรับระดับความแรงได้ 4 ระดับ ระดับแรงพิเศษ 10 นาที
- ทำงานเงียบเพียง 70 เดซิเบลเมื่อปรับระดับความแรงสูงสุด (IEC: EN60704-3)
- สามารถตั้งเวลาปิดเครื่องล่วงหน้าได้ 30 นาที
- มีระบบ Room Comfort ระบายอากาศภายในห้องครัวอย่างช้าๆ ตั้งเวลาทำงานได้ถึง 24 ชม.
- มีระบบแจ้งเตือนเมื่อถึงเวลาทำความสะอาดฟิลเตอร์
- ไฟส่องสว่างแบบ LED
- ครอบติดตั้งกับตู้ครัวที่มีความลึกอย่างน้อย 80 ซม.
- อัตราการกินไฟสูงสุด 290 วัตต์
- ผลิตจากประเทศอิตาลี

ปกติ 96,000.-

พิเศษ 76,800.-



MADE IN ITALY

DOPPIO BL



- เครื่องดูดควันแบบทรงโฉบเฉี่ยวดีไซน์ล้ำ
- ควบคุมการทำงานแบบสัมผัสบนแผง Perimeter กระจกนิรภัยสีดำ
- มอเตอร์ดูดควัน 250 วัตต์
- กำลังดูดอากาศสุทธิสูงสุด 690 ลบ.ม./ชม. (IEC: EN61591)
- ปรับระดับความแรงได้ 4 ระดับ และระดับแรงพิเศษ Intensive 10 นาที

- ทำงานเงียบเพียง 70 เดซิเบลเมื่อปรับระดับความแรงสูงสุด (IEC: EN60704-3)
- สามารถตั้งเวลาปิดเครื่องล่วงหน้าได้ 30 นาที
- ไฟส่องสว่างแบบฮาโลเจน 2 ดวง
- อัตราการกินไฟสูงสุด 290 วัตต์
- ผลิตจากประเทศอิตาลี

MADE IN ITALY

ปกติ 44,500.-

พิเศษ 35,600.-



STILINO



- เครื่องดูดควันทรงโฉบเฉี่ยวดีไซน์ล้ำ
- ควบคุมการทำงานแบบสัมผัสบนแผง Perimeter กระจกนิรภัยสีดำ
- มอเตอร์ดูดควันขนาดใหญ่ 340 วัตต์
- กำลังดูดอากาศรวมสูงสุด 1,200 ลบ.ม./ชม. สุทธิสูงสุด 1,000 ลบ.ม./ชม.
- ปรับระดับความแรงได้ 4 ระดับ และระดับแรงพิเศษ Intensive 10 นาที

- สามารถตั้งเวลาปิดเครื่องล่วงหน้าได้ 30 นาที
- มีระบบแจ้งเตือนเมื่อถึงเวลาทำความสะอาดฟิลเตอร์
- ไฟส่องสว่างแบบ LED 2 ดวง
- มี Carbon Filter สำหรับระบบหมุนเวียน
- อัตราการกินไฟสูงสุด 342 วัตต์
- ผลิตจากประเทศอิตาลี

MADE IN ITALY

ปกติ 32,500.-

พิเศษ 25,900.-



More details and review on website



Symbol guideline:



ควบคุมการทำงานด้วยระบบสัมผัส



ระบบทำงานอัตโนมัติเพียงเลื่อนแผงด้านหน้าออกมา



ระบบแจ้งเตือนเมื่อถึงเวลาทำความสะอาดฟิลเตอร์



ระบบดูดอากาศออกภายนอก



ควบคุมการทำงานด้วยปุ่มกดอิเล็กทรอนิกส์



ระบบเลื่อนแผงเครื่องดูดควันขึ้น-ลงจากท็อปเฟอร์นิเจอร์



ระบบระบายอากาศในห้องสูงสุด 24 ชม.



ระบบหมุนเวียนอากาศ



ควบคุมการทำงานด้วยปุ่มกด



ตั้งเวลาปิดเครื่องล่วงหน้าอัตโนมัติ



Triphase Motor



ควบคุมการทำงานผ่านรีโมทคอนโทรล



การทำงานเงียบแม้เปิดความแรงสูงสุด





Baffle filter chimney hood

HONEY COMB BAFFLE FILTER 3 ชั้น

ฟิลเตอร์พิเศษแบบวางเอียง
พร้อมรางรับน้ำมัน

MEX ออกแบบ BAFFLE FILTER โดยเพิ่มตะแกรง
โปร่งชั้นที่ 3 อยู่ตรงกลาง จึงเพิ่มผิวสัมผัสให้ดักจับ
ไอน้ำมันได้อย่างมีประสิทธิภาพสูงสุด และยังปรับ
BAFFLE FILTER ให้เป็นมุมเอียง เพื่อให้ไขมันที่ไหล
ลงมายังรางรับน้ำมันด้านล่างได้สะดวก และรางรับ
น้ำมันยังสามารถถอดออกทำความสะอาดได้ง่าย



Baffle Filter Chimney Hood

เครื่องดูดควันชนิดตีคผนัง แบบ Baffle Filter

K637BFX90



- เครื่องดูดควันดีไซน์โมเดิร์น ทรงกล่องสแตนเลส สตีล ด้านหน้ากระจกนิรภัยสีดำ
- มอเตอร์ออลมีเนียมอัลลอยด์ขนาดใหญ่ 380 วัตต์ ทนความร้อนสูง ไม่ขึ้นสนิม
- กำลังดูดอากาศรวมสูงสุด 1,188 ลบ.ม./ชม. | สุกี่สูงสุด 950 ลบ.ม./ชม.
- แผ่นกรองไอน้ำมัน Honey Comb Baffle Filter สแตนเลส สตีล 3 ชั้น
- รางรองรับน้ำมันสามารถถอดล้างทำความสะอาดได้ง่าย
- ปรับระดับความแรงได้ 4 ระดับ
- สามารถตั้งเวลาปิดเครื่องล่วงหน้าได้ 3 และ 7 นาที
- ไฟส่องสว่างแบบ LED 2 ดวง
- อัตราการกินไฟสูงสุด 386 วัตต์



More details and review on website

ปกติ 22,000.-
พิเศษ 17,900.-



K638BFX90



- เครื่องดูดควันดีไซน์โมเดิร์น ทรงกล่องสแตนเลส สตีล ด้านหน้ากระจกนิรภัยสีดำขอบเงาเขียวใส
- มอเตอร์ออลมีเนียมอัลลอยด์ขนาดใหญ่ 380 วัตต์ ใบพัดเหล็กทนทาน
- กำลังดูดอากาศรวมสูงสุด 1,188 ลบ.ม./ชม. | สุกี่สูงสุด 950 ลบ.ม./ชม.
- แผ่นกรองไอน้ำมัน Honey Comb Baffle Filter สแตนเลส สตีล 3 ชั้น
- รางรองรับน้ำมันสามารถถอดล้างทำความสะอาดได้ง่าย
- ปรับระดับความแรงได้ 4 ระดับ
- สามารถตั้งเวลาปิดเครื่องล่วงหน้าได้ 3 และ 7 นาที
- ไฟส่องสว่างแบบ LED 2 ดวง
- อัตราการกินไฟสูงสุด 382 วัตต์



ปกติ 21,000.-
พิเศษ 15,900.-

K611BFX90



- เครื่องดูดควันทรงระฆังสแตนเลส สตีล
- มอเตอร์ออลมีเนียมอัลลอยด์ขนาดใหญ่ 380 วัตต์ ทนความร้อนสูง ไม่ขึ้นสนิม
- กำลังดูดอากาศรวมสูงสุด 1,188 ลบ.ม./ชม. | สุกี่สูงสุด 950 ลบ.ม./ชม.
- แผ่นกรองไอน้ำมัน Honey Comb Baffle Filter สแตนเลส สตีล 3 ชั้น
- รางรองรับน้ำมันสามารถถอดล้างทำความสะอาดได้ง่าย
- ปรับระดับความแรงได้ 3 ระดับ
- ไฟส่องสว่างแบบ LED 2 ดวง
- มี Carbon Filter สำหรับระบบหมุนเวียน
- อัตราการกินไฟสูงสุด 382 วัตต์



More details and review on website

ปกติ 17,500.-
พิเศษ 14,900.-



KV7118BFX90



- เครื่องดูดควันทรงระฆังสแตนเลส สตีล
- มอเตอร์ออลมีเนียมอัลลอยด์ขนาดใหญ่ 380 วัตต์ ทนความร้อนสูง ไม่ขึ้นสนิม
- กำลังดูดอากาศรวมสูงสุด 1,188 ลบ.ม./ชม. | สุกี่สูงสุด 950 ลบ.ม./ชม.
- แผ่นกรองไอน้ำมัน Honey Comb Baffle Filter สแตนเลส สตีล 3 ชั้น
- รางรองรับน้ำมันสามารถถอดล้างทำความสะอาดได้ง่าย
- ปรับระดับความแรงได้ 3 ระดับ
- ไฟส่องสว่างแบบ LED 2 ดวง
- อัตราการกินไฟสูงสุด 382 วัตต์



ปกติ 17,500.-
พิเศษ 13,900.-

Flawless Black

Tweet Design

เครื่องดูดควันที่มีสไตล์ มาพร้อมความสวย
ของกระจกดำเต็มบานพร้อมมอเตอร์
ประสิทธิภาพสูง จากผู้ผลิตชั้นนำในยุโรป



สามารถเปิดทางออกเพื่อ
เพิ่มประสิทธิภาพการดูดควัน
และกรองไอน้ำมันได้ดีขึ้น หรือ
การถอดทำความสะอาดฟิลเตอร์ได้
ใช้คีย์พร้อมรับแรงดันการเปิด-ปิด

- เครื่องดูดควัน สีดำ เรียบหรูมีสไตล์
- หน้ากระจกนิรภัยสีดำ โครงสร้างปล่องควัน สแตนเลส สตีล
- มอเตอร์ดูดควัน 250 วัตต์
- กำลังดูดอากาศรวมสูงสุด 1,015 ลบ.ม./ชม. สูงสุด 812 ลบ.ม./ชม.
- ฟิลเตอร์อลูมิเนียม
- ปรับระดับความแรงได้ 3 ระดับ และระดับแรงพิเศษ 10 นาที
- ไฟส่องสว่างแบบ LED 2 ดวง
- อัตราการกินไฟสูงสุด 252 วัตต์
- ผลิตจากยุโรป

TWEET 90B



More details and review on website

ปกติ 23,500.-

พิเศษ 16,900.-



TWEET 60B



More details and review on website

ปกติ 20,500.-

พิเศษ 14,900.-



Chimney Hood

เครื่องดูดควันชนิดติดผนัง

KC928X90

- เครื่องดูดควันทรงกล่อง หน้ากระจกสีดำ สแตนเลส สตีล
- มอเตอร์ 200 วัตต์
- กำลังดูดอากาศรวมสูงสุด 1,020 ลบ.ม./ชม.
- แผ่นกรองไอน้ำมัน Baffle Filter สแตนเลส สตีล
- พร้อมถวรับน้ำมันที่สามารถถอดล้างทำความสะอาดได้ง่าย
- ปรับระดับความแรงได้ 3 ระดับ



- สามารถตั้งเวลาปิดเครื่องล่วงหน้าได้ 7 นาที
- ไฟส่องสว่างแบบ LED 2 ดวง
- อัตราการกินไฟสูงสุด 202 วัตต์

ปกติ 25,000.-

พิเศษ 17,900.-



KC927X90

- เครื่องดูดควันทรงกล่อง สแตนเลส สตีล
- มอเตอร์ 230 วัตต์
- กำลังดูดอากาศรวมสูงสุด 900 ลบ.ม./ชม.
- แผ่นกรองไอน้ำมัน Baffle Filter สแตนเลส สตีล
- พร้อมถวรับน้ำมันที่สามารถถอดล้างทำความสะอาดได้ง่าย
- ปรับระดับความแรงได้ 3 ระดับ



- สามารถตั้งเวลาปิดเครื่องล่วงหน้าได้ 3 และ 7 นาที
- ไฟส่องสว่างแบบ LED 2 ดวง
- อัตราการกินไฟสูงสุด 232 วัตต์

ปกติ 20,000.-

พิเศษ 15,900.-



Chimney Hood

เครื่องดูดควันชนิดติดตั้ง

K634XS90



- เครื่องดูดควันดีไซน์โมเดิร์น ทรงกล่องสแตนเลส สตีล
- มอเตอร์อลูมิเนียมอัลลอยด์ขนาดใหญ่ 380 วัตต์ ทนความร้อนสูง ไม่น้ำมัน
- กำลังดูดอากาศรวมสูงสุด 1,188 ลบ.ม./ชม. สุทธิสูงสุด 950 ลบ.ม./ชม.
- ฟिलเตอร์อลูมิเนียม 5 ชั้น
- ปรับระดับความแรงได้ 4 ระดับ
- สามารถตั้งเวลาปิดเครื่องล่วงหน้าได้ 7 นาที
- ไฟส่องสว่างแบบ LED 2 ดวง
- อัตราการกินไฟสูงสุด 382 วัตต์

ปกติ 19,500.-
พิเศษ 14,900.-



More details and review on website



K634XS60



- เครื่องดูดควันดีไซน์โมเดิร์น ทรงกล่อง สแตนเลส สตีล
- มอเตอร์อลูมิเนียมอัลลอยด์ 330 วัตต์ ทนความร้อนสูง ไม่น้ำมัน
- กำลังดูดอากาศรวมสูงสุด 1,050 ลบ.ม./ชม. สุทธิสูงสุด 850 ลบ.ม./ชม.
- ฟिलเตอร์อลูมิเนียม 5 ชั้น
- ปรับระดับความแรงได้ 4 ระดับ
- สามารถตั้งเวลาปิดเครื่องล่วงหน้าได้ 7 นาที
- ไฟส่องสว่างแบบ LED 2 ดวง
- อัตราการกินไฟสูงสุด 332 วัตต์

ปกติ 18,500.-
พิเศษ 13,900.-



KV738X90-1



KV737X90-1



- เครื่องดูดควันกระโจมทรงกระจกโค้ง
- มอเตอร์อลูมิเนียมอัลลอยด์ขนาดใหญ่ 380 วัตต์
- กำลังดูดอากาศรวมสูงสุด 1,188 ลบ.ม./ชม. สุทธิสูงสุด 950 ลบ.ม./ชม.
- ฟिलเตอร์อลูมิเนียมขนาดใหญ่พิเศษ 5 ชั้น
- ปรับระดับความแรงได้ 3 ระดับ
- สามารถตั้งเวลาปิดเครื่องล่วงหน้าได้ 3 นาที และ 7 นาที
- ไฟส่องสว่างแบบ LED Bar
- อัตราการกินไฟสูงสุด 385 วัตต์

ปกติ 16,500.-
พิเศษ 9,990.-



ปกติ 17,500.-
พิเศษ 9,990.-



More details and review on website

KF1610X90AL



- เครื่องดูดควันกระโจมสแตนเลส สตีล
- มอเตอร์อลูมิเนียมอัลลอยด์ 340 วัตต์
- กำลังดูดอากาศรวมสูงสุด 1,200 ลบ.ม./ชม. สุทธิสูงสุด 1,000 ลบ.ม./ชม.
- ฟिलเตอร์อลูมิเนียม
- ปรับระดับความแรงได้ 3 ระดับ
- ไฟส่องสว่างฮาโลเจน 2 ดวง
- อัตราการกินไฟสูงสุด 380 วัตต์
- ผลิตจากยุโรป

ปกติ 17,000.-
พิเศษ 13,900.-



K631X90



- เครื่องดูดควันกระโจมสแตนเลส สตีล
- มอเตอร์อลูมิเนียมอัลลอยด์ขนาดใหญ่ 380 วัตต์
- กำลังดูดอากาศรวมสูงสุด 1,188 ลบ.ม./ชม. สุทธิสูงสุด 950 ลบ.ม./ชม.
- ฟिलเตอร์อลูมิเนียม 5 ชั้น
- ปรับระดับความแรงได้ 3 ระดับ
- ไฟส่องสว่างแบบ LED 2 ดวง
- อัตราการกินไฟสูงสุด 382 วัตต์

ปกติ 16,500.-
พิเศษ 9,990.-



Ceiling Hood

ROOM FRESHENER

เติมเต็มความสมบูรณ์

ให้กับห้องครัวด้วย Ceiling hood

ระบายอากาศออกนอกห้องครัว ให้มีความสะอาด สดชื่น ด้วยการติดตั้งซ่อนบนฝ้า ช่วยให้มีความสวยงามมากขึ้น และเป็นการตกแต่งห้องครัว ที่สวย แบบ minimalist

KBM60W120



- เครื่องดูดควันแบบติดฝ้าเพดาน พร้อมมอเตอร์ในตัว
- มอเตอร์ดูดควัน 400 วัตต์
- กำลังดูดอากาศรวมสูงสุด 1,200 ลบ.ม./ชม.
- กำลังดูดสุกสูงสุด 1,000 ลบ.ม./ชม.
- ควบคุมการทำงานด้วย Remote Control
- ไฟส่องสว่างแบบ LED Bar 2 ดวง (2 x 7 วัตต์)

*สอบถามรายละเอียดเงื่อนไขการติดตั้งก่อนการสั่งซื้อ

ปกติ 82,000.-

พิเศษ 54,900.-



Island Hood

เครื่องดูดควันระโงมกลางห้อง

IS901X90



- เครื่องดูดควันระโงมกลางห้องสแตนเลส สตีล และกระจกตรง
- มอเตอร์ออลูมิเนียมอัลลอยด์ขนาดใหญ่ 380 วัตต์
- กำลังดูดอากาศรวมสูงสุด 1,188 ลบ.ม./ชม. สุกสูงสุด 950 ลบ.ม./ชม.
- ควบคุมการทำงานด้วย Remote Control
- ไฟส่องสว่างแบบ LED 4 ดวง
- อัตราการกินไฟสูงสุด 392 วัตต์
- ควรติดตั้งกับฝ้าเพดานสูงไม่เกิน 247 ซม.

ปกติ 48,000.-

พิเศษ 37,900.-



IS7010X90



- เครื่องดูดควันระโงมกลางห้องทรงกล่องสแตนเลส สตีล
- มอเตอร์ดูดควันขนาดใหญ่ 340 วัตต์
- กำลังดูดอากาศรวมสูงสุด 1,200 ลบ.ม./ชม. สุกสูงสุด 1,000 ลบ.ม./ชม.
- ควบคุมการทำงานแบบ Soft Touch Electronic Control
- ปรับระดับความแรงได้ 3 ระดับ และระดับแรงพิเศษ Intensive 10 นาที
- ไฟส่องสว่างแบบ LED 4 ดวง
- อัตราการกินไฟสูงสุด 344 วัตต์
- ควรติดตั้งกับฝ้าเพดานสูงไม่เกิน 286 ซม.
- ผลิตจากประเทศอิตาลี

ปกติ 42,500.-

พิเศษ 33,900.-



IS738XS90



- เครื่องดูดควันระโงมกลางห้องสแตนเลส สตีล และกระจกโค้งสวย
- มอเตอร์ออลูมิเนียมอัลลอยด์ขนาดใหญ่ 380 วัตต์
- กำลังดูดอากาศรวมสูงสุด 1,188 ลบ.ม./ชม. สุกสูงสุด 950 ลบ.ม./ชม.
- ปรับระดับความแรงได้ 3 ระดับ
- สามารถตั้งเวลาปิดเครื่องล่วงหน้าได้ 3 6 9 12 และ 15 นาที
- ไฟส่องสว่างแบบ LED 4 ดวง
- อัตราการกินไฟสูงสุด 386 วัตต์
- ควรติดตั้งกับฝ้าเพดานสูงไม่เกิน 276 ซม.

ปกติ 36,500.-

พิเศษ 28,900.-



Standard Hood

เครื่องดูดควันมาตรฐาน

NEW ARRIVAL!

2740X60 (60 cm.) | 2740X90 (90 cm.)

- เครื่องดูดควันมาตรฐานสแตนเลส สตีล
- มอเตอร์ดูดควัน 125 วัตต์ 2 ตัว
- กำลังดูดอากาศรวมสูงสุด 520 ลบ.ม./ชม.
สุทธิสูงสุด 460 ลบ.ม./ชม.
- ฟิลเตอร์อลูมิเนียมกรองไอน้ำมัน
> รุ่น 2740X60 - 2 ชั้น
> รุ่น 2740X90 - 3 ชั้น
- ปรับระดับความแรงมอเตอร์ได้ 3 ระดับ
- ไฟส่องสว่างแบบ LED 2 ดวง (2 x 4 วัตต์)
- สามารถใช้ระบบหมุนเวียนภายในได้
- อัตราการกินไฟสูงสุด 258 วัตต์
- ผลิตจากยุโรป



2740X60

ปกติ 9,500.-
พิเศษ 5,990.-



2740X90

ปกติ 10,900.-
พิเศษ 6,990.-



NEW ARRIVAL!

2950X60 (60 cm.) | 2950X90 (90 cm.)

- เครื่องดูดควันมาตรฐานสแตนเลส สตีล
- มอเตอร์ดูดควัน 85 วัตต์ 2 ตัว
- กำลังดูดอากาศรวมสูงสุด 450 ลบ.ม./ชม.
สุทธิสูงสุด 380 ลบ.ม./ชม.
- ฟิลเตอร์อลูมิเนียมกรองไอน้ำมัน 5 ชั้น
- ควบคุมการทำงานด้วยปุ่มกดใช้งานง่าย
- ปรับระดับความแรงมอเตอร์ได้ 3 ระดับ
- ไฟส่องสว่างแบบ LED 2 ดวง (2 x 2 วัตต์)
- สามารถใช้ระบบหมุนเวียนภายในได้
- อัตราการกินไฟสูงสุด 174 วัตต์



2950X60

ปกติ 6,200.-
พิเศษ 4,990.-



2950X90

ปกติ 7,200.-
พิเศษ 5,990.-



SF346XT (60 cm.)



- เครื่องดูดควันแบบมาตรฐานสแตนเลส สตีล
- มอเตอร์ 85 วัตต์ 2 ตัว
- กำลังดูดอากาศรวมสูงสุด 450 ลบ.ม./ชม.
สุทธิสูงสุด 380 ลบ.ม./ชม.

- ฟิลเตอร์อลูมิเนียมกรองไอน้ำมัน 2 ชั้น
- ปรับระดับความแรงได้ 3 ระดับ
- ไฟส่องสว่าง 2 ดวง
- อัตราการกินไฟสูงสุด 250 วัตต์

SF346XT

ปกติ 6,200.-
พิเศษ 4,990.-



Built-in hood

ดีไซน์ลงตัว สวยงาม
ติดตั้งในตู้เฟอร์นิเจอร์



เผยครัวสวย ด้วย Built-in hood เครื่องดูดควันชนิดติดตั้งในตู้เฟอร์นิเจอร์ ที่ให้ดีไซน์ได้ลงตัวของสไตล์ของครัวบิวอินภายในตู้อย่างสวยงาม มาพร้อมมอเตอร์ทรงพลังให้ “ดูดควัน และกำจัดกลิ่น” ได้อย่างหมดห่วง และฟิลเตอร์ถอดล้างทำความสะอาดได้ง่าย

SP745

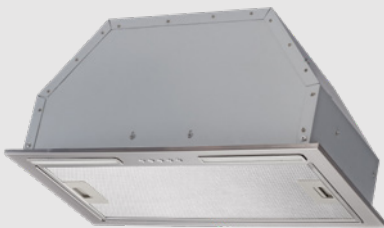

- เครื่องดูดควันชนิดติดตั้งในตู้เฟอร์นิเจอร์ โครงสร้างสแตนเลส สตีล
- มอเตอร์อลูมิเนียม 320 วัตต์
- กำลังดูดอากาศรวมสูงสุด 1,050 ลบ.ม./ชม. สูงสุดสูงสุด 900 ลบ.ม./ชม.
- ฟิลเตอร์อลูมิเนียมขนาดใหญ่ 5 ชั้น
- ปรับระดับความแรงได้ 3 ระดับ
- ไฟส่องสว่างแบบ LED 2 ดวง
- อัตราการกินไฟสูงสุด 322 วัตต์

ปกติ 12,000.-
พิเศษ 8,200.-



SP545

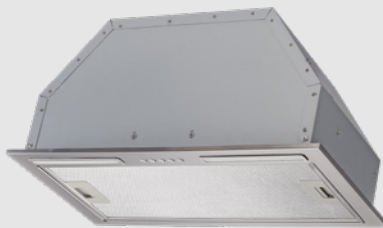

- เครื่องดูดควันชนิดติดตั้งในตู้เฟอร์นิเจอร์ โครงสร้างสแตนเลส สตีล
- มอเตอร์อลูมิเนียม 320 วัตต์
- กำลังดูดอากาศรวมสูงสุด 1,050 ลบ.ม./ชม. สูงสุดสูงสุด 900 ลบ.ม./ชม.
- ฟิลเตอร์อลูมิเนียมขนาดใหญ่ 5 ชั้น
- ปรับระดับความแรงได้ 3 ระดับ
- ไฟส่องสว่างแบบ LED 2 ดวง
- อัตราการกินไฟสูงสุด 322 วัตต์

ปกติ 11,000.-
พิเศษ 7,200.-



SP541



- เครื่องดูดควันชนิดติดตั้งในตู้เฟอร์นิเจอร์ โครงสร้างสแตนเลส สตีล
- มอเตอร์ 155 วัตต์
- กำลังดูดอากาศรวมสูงสุด 550 ลบ.ม./ชม. สูงสุดสูงสุด 480 ลบ.ม./ชม.
- ฟิลเตอร์อลูมิเนียมขนาดใหญ่ 5 ชั้น
- ปรับระดับความแรงได้ 3 ระดับ
- ไฟส่องสว่างแบบ LED 2 ดวง
- อัตราการกินไฟสูงสุด 157 วัตต์

ปกติ 9,500.-
พิเศษ 5,900.-



Slim Line Hood

เครื่องดูดควันสลิมไลน์ ชนิดติดตั้งในเฟอร์นิเจอร์

SL608GM/X60



- เครื่องดูดควันสลิมไลน์อัตโนมัติแบบต่อท่อออกด้านนอก
- สันด้านหน้าสเตนเลส สตีล
- มอเตอร์ 250 วัตต์
- กำลังดูดอากาศรวมสูงสุด 1,000 ลบ.ม./ชม. สูงสุด 800 ลบ.ม./ชม.
- ฟिलเตอร์อลูมิเนียมกรองไอน้ำมัน
- ทำงานอัตโนมัติเมื่อเลื่อนแผงกันควันออกมา
- ปรับระดับความแรงได้ 3 ระดับ
- ไฟส่องสว่างฮาโลเจน 2 ดวง
- อัตราการกินไฟสูงสุด 290 วัตต์
- ผลิตจากยุโรป



ปกติ 17,000.-
พิเศษ 13,500.-



SL360W/X60



- เครื่องดูดควันสลิมไลน์อัตโนมัติ แบบต่อท่อออกด้านนอก
- สันด้านหน้าสเตนเลส สตีล
- มอเตอร์ 115 วัตต์
- กำลังดูดอากาศรวมสูงสุด 480 ลบ.ม./ชม. สูงสุด 420 ลบ.ม./ชม.
- ฟिलเตอร์อลูมิเนียมกรองไอน้ำมัน
- ทำงานอัตโนมัติเมื่อเลื่อนแผงกันควันออกมา
- ปรับระดับความแรงได้ 3 ระดับ
- ไฟส่องสว่าง 2 ดวง
- อัตราการกินไฟสูงสุด 195 วัตต์
- ผลิตจากยุโรป



ปกติ 8,800.-
พิเศษ 5,900.-



SL206



- เครื่องดูดควันสลิมไลน์แบบหมุนเวียนภายใน
- สันด้านหน้าสเตนเลส สตีล
- มอเตอร์ 85 วัตต์ 2 ตัว
- กำลังดูดอากาศรวมสูงสุด 450 ลบ.ม./ชม. สูงสุด 380 ลบ.ม./ชม.
- ฟिलเตอร์กรองไอน้ำมัน 2 แผ่น และ คาร์บอน สำหรับกรองกลิ่น
- ปรับระดับความแรงได้ 2 ระดับ
- ไฟส่องสว่าง 2 ดวง
- อัตราการกินไฟสูงสุด 250 วัตต์

ปกติ 9,000.-
พิเศษ 5,900.-



Hood Accessories

อุปกรณ์สำหรับเครื่องดูดควัน

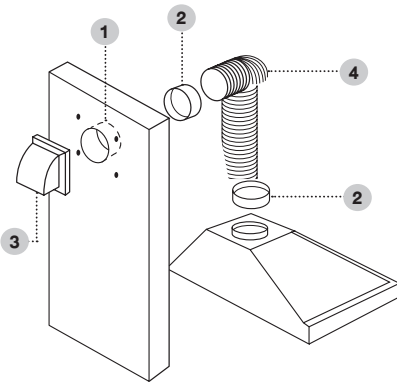

1 WALL TUBE



- ท่อฝังผนังสำหรับต่อกับ CONNECTOR
- MWT150 (150 มม. 6 นิ้ว) **พิเศษ 100.-**
 - MWT125 (125 มม. 5 นิ้ว) **พิเศษ 100.-**

2 CONNECTOR



- ข้อต่อท่อระบายอากาศ ใช้เชื่อมต่อกับฟลิทซ์, WALL TUBE และ AIR OUTLET
- MCN150 (150 มม. 6 นิ้ว) **พิเศษ 90.-**
 - MCN125 (125 มม. 5 นิ้ว) **พิเศษ 90.-**

3 AIR OUTLET

ฝาครอบช่องระบายอากาศคุณภาพสูง สเตนเลส สตีล AISI 304



- FCR150X (150 มม. 6 นิ้ว) **พิเศษ 890.-**
- FCR125X (125 มม. 5 นิ้ว) **พิเศษ 790.-**
- FCR100X (100 มม. 4 นิ้ว) **พิเศษ 650.-**



- MAR150WH (150 มม. 6 นิ้ว) **พิเศษ 335.-**
- MAR125WH (125 มม. 5 นิ้ว) **พิเศษ 335.-**



- MAG150WH (150 มม. 6 นิ้ว) **พิเศษ 295.-**
- MAG125WH (125 มม. 5 นิ้ว) **พิเศษ 295.-**
- MAG100WH (100 มม. 4 นิ้ว) **พิเศษ 225.-**



4 FLEXIBLE DUCT ท่อนำอากาศสำหรับเครื่องดูดควัน

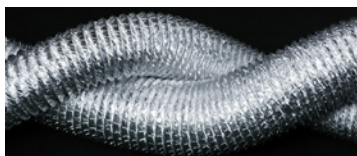

ขนาด 4 นิ้ว

- ยาว 1 ม. รหัส SM-B037 **ราคา 230.-**
- ยาว 2 ม. รหัส SM-B151 **ราคา 400.-**
- ยาว 3 ม. รหัส SM-B152 **ราคา 500.-**
- ยาว 10 ม. รหัส SM-B153 **ราคา 1,420.-**

ขนาด 5 นิ้ว

- ยาว 1 ม. รหัส SM-B100 **ราคา 255.-**
- ยาว 2 ม. รหัส SM-B154 **ราคา 480.-**
- ยาว 3 ม. รหัส SM-B155 **ราคา 680.-**
- ยาว 10 ม. รหัส SM-B156 **ราคา 1,580.-**

ขนาด 6 นิ้ว

- ยาว 1 ม. รหัส SM-B055 **ราคา 300.-**
- ยาว 2 ม. รหัส SM-B157 **ราคา 520.-**
- ยาว 3 ม. รหัส SM-B158 **ราคา 800.-**
- ยาว 10 ม. รหัส SM-B159 **ราคา 1,860.-**



04

| Dishwasher

A new definition of hygiene

Dishwasher เครื่องล้างจาน

HIGH QUALITY
PRODUCT
MADE IN
EUROPE



อัดแน่นด้วยคุณภาพ
และมีคุณสมบัติ ที่โดดเด่นใน
เรื่องการ ใช้งานที่สะดวกสบาย
และประหยัด คุ่มค่าที่สุด

สะอาดกว่า...เลือกล้างได้ถึง 6 โปรแกรม

เครื่องล้างจาน MD2612W

- เครื่องล้างจานแบบตั้งพื้น สีขาว ขนาด 60 ซม.
- รองรับการใช้งานได้ 12 ชุดอาหารมาตรฐาน
- โปรแกรมการทำงานอัตโนมัติ 6 โปรแกรม
Prewash : โปรแกรมล้างน้ำเปล่า เพื่อเอาคราบสกปรกออก
Quick 30 min : โปรแกรมล้างเร็ว 30 นาที
Eco : โปรแกรมล้างประหยัด
Super 50 min : โปรแกรมล้างปกติ 50 นาที
Intensive : โปรแกรมล้างหนัก
Hygiene : โปรแกรมล้างสะอาดพิเศษ
- ปรับอุณหภูมิการล้างได้ 4 ระดับ (40, 50, 65, 70° C)
- ตั้งเวลาการทำงานล่วงหน้าได้ 3, 6 และ 9 ชั่วโมง
- ไฟสัญญาณเตือนเมื่อเกลือและน้ำยาแหววาวหมด
- ควบคุมการทำงานด้วยลูกบิดและปุ่มกดใช้งานง่าย
- ตะแกรงและล่างออกแบบเพื่อปรับเปลี่ยน
การวางจาน ชาม ช้อน และภาชนะได้สะดวก

- สามารถปรับความสูงของตะแกรงบนเพื่อเพิ่ม
พื้นที่วางจานชั้นล่างได้มากยิ่งขึ้น
- ผลิตจากยุโรป
- มาตรฐานประหยัดพลังงาน A++
- มาตรฐานความสะอาด A
- มาตรฐานความแห้ง A



Delay Timer



Half Load



Easy
Adjustable
Basket



12 Plates

ปกติ 27,900.-
พิเศษ 19,900.-

More
details and
review on
website



ประสิทธิภาพการใช้งานมาตรฐานสูง

A++
ENERGY

A
CLEANING

A
DRYING



เกลือรีสุลท์ สำหรับใช้กับ เครื่องล้างจาน



ปกติ 285.-
พิเศษ 230.-

เกลือรีสุลท์มีโซเดียมคลอไรด์เป็นส่วนประกอบ
สำคัญ ใช้สำหรับการฟื้นฟูประสิทธิภาพของ
สารเรซินในเครื่องล้างจาน ซึ่งทำหน้าที่ปรับ
สภาพน้ำกระด้างให้เป็นน้ำอ่อนช่วยป้องกัน
การเกิดคราบขาวและคราบหินปูนทาบอบ
ภาชนะ หรือ เครื่องล้างจาน
ขนาดบรรจุ 1.5 กิโลกรัม





05

Composite Sink

More stylish choices to lighten your daily chores



reddot design award
best of the best 2021

METRIX BY elledi

DIALOGO

BEST EVER KITCHEN WORKSTATION

สุนทรียภาพในพื้นที่ครัวที่เยี่ยมที่สุด

DIALOGO สุดยอดไอเดียและนวัตกรรมการออกแบบ
อย่างล้ำงานที่ดีที่สุดแห่งปี การันตีด้วยรางวัลการออกแบบ
ยอดเยี่ยม Best of the Best รางวัลสูงสุดจาก
Red Dot Design Award 2021

DIALOGO Workstation อีกระดับของการผสมผสานทาง
เทคโนโลยีและนวัตกรรมชั้นเยี่ยม ingsรรค์การออกแบบพื้นที่
การใช้งานของอ่างล้างจานได้อย่างลงตัว ฟังก์ชันการใช้งานและ
พื้นที่การใช้สอยถูกต้องตามหลักสรีระศาสตร์ เพิ่มความครบ
ครันด้วยอุปกรณ์เสริมที่หลากหลาย อำนวยความสะดวกให้
กับผู้ใช้งานในการจัดเตรียมอาหาร ล้างทำความสะอาด
ตลอดจนจัดเก็บแก้วและอุปกรณ์ทำครัวได้อย่างเรียบร้อย
ให้พื้นที่ครัวเป็นพื้นที่สวย หรูหราตลอดการใช้งาน





อ่างล้างจานซีรีส์ DIALOGO และ TEM ผลิตจากเนื้อเซรามิกสังเคราะห์คุณภาพขนาดนาโนผสมผสานเข้ากับอะคริลิเรซินพอร์มตัวจนเป็นเนื้ออ่างล้างจาน Keratek Plus ที่ละเอียดที่สุดจนได้รับการจดสิทธิบัตรเฉพาะ ให้ผิวสัมผัสเนียน สลื่นชวนหลงใหล เนื้อสีละเอียดสม่ำเสมอระดับ High Definition เพิ่มสุนทรียภาพให้กับครัวทุกสไตล์



KERATEK[®] Plus
CERAMIC NANOTECHNOLOGY CN6

ด้วยการรังสรรค์วัตถุดิบชั้นยอดและการเทคโนโลยีการผลิตอันทันสมัย ทำให้อ่างล้างจานในซีรีส์ DIALOGO และ TEM ได้รับการยกระดับให้อ่างล้างจานที่มีความแข็งแรง สวยหรูระดับพรีเมียม อายุการใช้งานยาวนานกว่า

ด้วยเนื้อละเอียดขั้นสุดของ Keratek Plus ทำให้ไม่เหลือรูพรุนให้เกิดคราบชา กาแฟ และไวน์บนอ่างล้างจาน หรือแม้แต่การสะสมของแบคทีเรียที่ไม่พึงประสงค์ จึงทำความสะอาดง่ายมาก ถูกสุขอนามัยควบคู่กับความสะดวกสบาย อีกทั้งยังปลอดภัยและเป็นมิตรต่อสิ่งแวดล้อมอีกด้วย

NEW ARRIVAL!

อ่างล้างจานเนื้อเซรามิกสังเคราะห์

DIALOGO ST-K86 | สีดำ



DIALOGO ST-K81 | สีส้มอิฐ

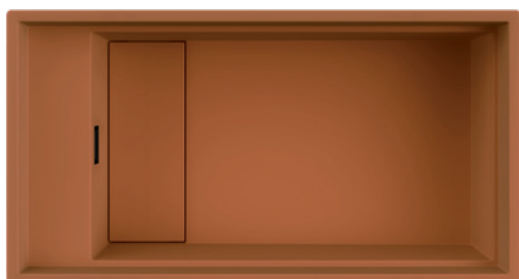

METRIX BY **elleci**

อ่างล้างจาน 1 หลุม เนื้อแกรนิตสังเคราะห์ ขอบหนา 0.6 มม.
พร้อมฝาปิดสะอาดอ่าง

- ขนาดอ่าง 86 x 46 ซม.
- ขนาดหลุม 69.4 x 39.6 ซม.
- หลุมลึก 22 ซม.
- ขนาดเจาะพอร์นิจอร์ 84 x 44 ซม.
- สะดืออ่าง 3.5 นิ้ว สีดำพร้อม
ท่อน้ำล้น ท่อน้ำทิ้งและท่อน้ำกลับ
P-TRAP

ปกติ 52,600.-
พิเศษ 38,900.-

MADE IN ITALY

DIALOGO ST-K83 | สีเขียว





○ SLIDING ACCESSORIES

○ SMART EDGE (6 MM THICKNESS)

○ AREA DEDICATED TO ACCESSORIES

○ 150 MM BOWL DEPTH

NEW ARRIVAL!

อ่างล้างจานเนื้อเซรามิกสังเคราะห์

METRIX BY **elleci**

DIALOGO TR-K86 | สีดำ



อ่างล้างจาน 1 หลุม เนื้อแกรนิตสังเคราะห์ ขอบหนา 0.6 มม.

- ขนาดอ่าง 86 x 18 ซม.
- ขนาดหลุม 82 x 11.9 ซม.
- หลุมลึก 15 ซม.
- ขนาดเจาะเฟอร์นิเจอร์ 84 x 16 ซม.

ปกติ 22,900.-
พิเศษ 16,900.-

MADE IN ITALY

DIALOGO TR-K81 | สีส้มอิฐ



DIALOGO TR-K83 | สีเขียว



DIALOGO Accessories

อุปกรณ์เสริมสำหรับอ่างล้างจานเนื้อเซรามิกสังเคราะห์ รุ่น DIALOGO

METRIX BY elleci



DIALOGO COLANDER

ภาดสะเด็ดน้ำ ผลิตจากพลาสติก PP
สีดำ ขนาด 40.8 x 13.8 x 8.4 ซม.

ปกติ 2,700.-

พิเศษ 1,990.-



DIALOGO TY408

ภาดสะเด็ดน้ำ ผลิตจากอลูมิเนียม
สีดำ ขนาด 40.8 x 13.7 x 1.1 ซม.

ปกติ 5,400.-

พิเศษ 3,990.-



DIALOGO TY204

ภาดสะเด็ดน้ำ ผลิตจากอลูมิเนียม
สีดำ ขนาด 20.4 x 13.7 x 1.1 ซม.

ปกติ 3,800.-

พิเศษ 2,790.-

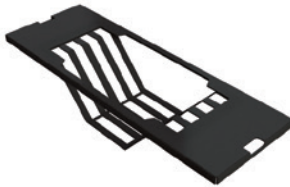

DIALOGO DRAINER

ตะแกรงสะเด็ดน้ำ ผลิตจากอลูมิเนียม
สีดำ ขนาด 40.8 x 13.7 x 1.1 ซม.

ปกติ 7,700.-

พิเศษ 5,690.-

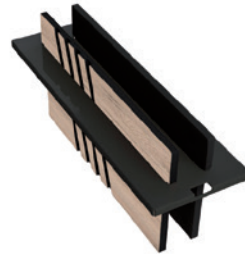

DIALOGO CB-KIT2

ชุดเขียงอลูมิเนียม สีดำ
ขนาด 40.8 x 13.7 x 18 ซม.

ปกติ 11,900.-

พิเศษ 8,790.-



DIALOGO RM440

ตะแกรงแบบบ้วน ผลิตจากโลหะชุบซิลิโคน
กันสนิม ขนาด 44.0 x 30.0 x 10 ซม.

ปกติ 3,500.-

พิเศษ 2,590.-

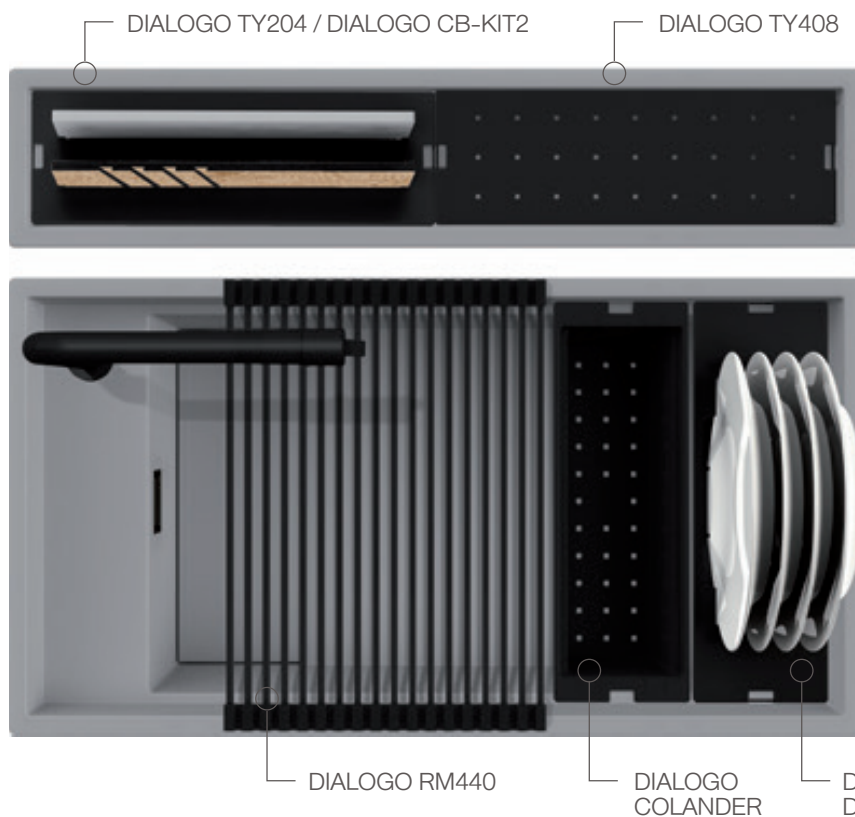



IMPACT RESISTANCE

อ่างล้างจาน METRIX คงคุณภาพและความสวยงาม ควบคู่กันด้วยนวัตกรรมการผสมของวัสดุพิเศษและ หล่อขึ้นรูปและหมุนร้อนตลอดเวลาทำให้อนุภาคของ วัสดุติดเข้ากัน กระจายตัวอย่างสม่ำเสมอทั่วทั้งอ่าง ทำให้อ่างล้างจานทนทานต่อแรงกระแทกและความร้อน กว่าอ่างล้างจานเนื้อสังเคราะห์ทั่วไป



SMOOTHER AND HARDER

เทคโนโลยีอินกันสมีย์ GPS ช่วยให้เนื้อเซรามิกสังเคราะห์ อนุภาคที่เล็กมากระดับนาโนเข้ากันได้ดีมากกับอะคริลิก เรซิน เกิดผิวสัมผัสที่เนียนละเอียด เพิ่มการต้านทานต่อการ กัดกร่อนและแรงขีดข่วนแบบไม่ตั้งใจจากการใช้งานประจำวัน



WATER REPELLENT AND STAIN RESISTANT

เนื้อสัมผัสที่โดดเด่นของ Keratek Plus สามารถกัน น้ำซึมเข้าในเนื้ออ่างล้างจาน และยังมีความสมบัติต้านทาน การซึมของชา กาแฟ และไวน์ ทำความสะอาดง่าย ไม่ทิ้ง คราบสกปรกให้ผิวอ่างคงความสวยงามต่อไป



THERMAL SHOCK RESISTANCE

อ่างล้างจาน METRIX ได้รับการออกแบบให้ทนทานต่อ การใช้งานเนื้ออนุภาคที่มีการเปลี่ยนแปลงอย่างเฉียบพลัน เช่น การเทน้ำร้อนลงในอ่างล้างจานแล้วเปิดน้ำเย็นตาม ในทันที ไม่เกิดรอยร้าวหรือแตกเสียหายซึ่งต่างจาก อ่างล้างจานสังเคราะห์ทั่วไปที่อาจเกิดรอยร้าวในหลุม อ่างล้างจานได้



UV PROTECTION

สารผสมในเนื้อเซรามิกสังเคราะห์ สามารถป้องกันรังสียูวี และมีอายุการใช้งานยาวนาน สิ่งของพื้นผิวไม่เปลี่ยนแปลง เพราะไม่ทำปฏิกิริยากับแสงยูวี สีจึงไม่ซีดจาง อย่างไรก็ตาม เพื่อความสวยงามตลอดอายุการใช้งาน ไม่ควรติดตั้ง ในบริเวณที่สัมผัสกับแสงแดดจัดโดยตรง



ANTI-BACTERIA

อ่างล้างจาน METRIX คำนึงถึงสุขอนามัยของผู้ใช้งานเป็น สำคัญ ด้วยเนื้ออะคริลิกชั้นสุดของ Keratek Plus ทำให้ไม่ เหลือรูพรุนที่อาจก่อให้เกิดการสะสมของแบคทีเรียที่ ไม่พึงประสงค์ ทำความสะอาดง่ายภายหลังการใช้งาน ปลอดภัยต่อผู้ใช้งานและเป็นมิตรต่อสิ่งแวดล้อมอีกด้วย

NEW ARRIVAL!

อ่างล้างจานเนื้อเซรามิกสังเคราะห์

TEM100BL | สีดำ



TEM100CY | สีส้มอิฐ



อ่างล้างจาน 1 หลุม เนื้อแกรนิตสังเคราะห์

- ขนาดอ่าง 75.6 x 45.6 ซม.
- ขนาดเจาะเฟอร์นิเจอร์ 73.6 x 43.6 ซม.
- ขนาดหลุม 70 x 40 ซม.
- สะดืออ่าง 3.5 นิ้ว สีดำพร้อม ถอนน้ำลง ท่อน้ำทิ้งและกักกันกลิ่น P-TRAP
- หลุมลึก 20 ซม.

ปกติ 29,600.-
พิเศษ 21,900.-

MADE IN ITALY

TEM100NG | สีเขียว

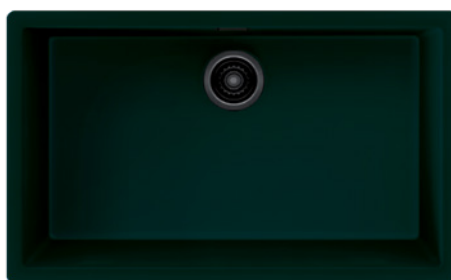

METRIX

METRIX

อ่างล้างจานที่สมบูรณ์แบบที่สุด

100% **MADE IN ITALY**

อ่างล้างจานเนื้อแกรนิตสังเคราะห์ NUOVO+GRANITO เรียบ เก๋ อย่างมีสไตล์ เพิ่มเสน่ห์ให้กับครัวที่ไม่เหมือนใคร ผลิตด้วยเทคโนโลยีอันทันสมัยจากโรงงานมาตรฐานโลก ประเทศอิตาลี โดดเด่นทั้งเรื่องดีไซน์และคุณภาพ ผสานความแข็งแรงของผงแกรนิตธรรมชาติคุณภาพสูงเข้ากับอะคริลิก เรซิน ผ่านขั้นตอนการหล่อเนื้อผงแกรนิตด้วยแม่พิมพ์ที่ หมุนร้อนตลอดเวลา เพื่อให้อนุภาคของผงแกรนิตกระจายตัวสม่ำเสมอเป็นเนื้อเดียวกันอย่างสมบูรณ์ ทำให้อ่างล้างจานแข็งแรงในทุกๆ ส่วน สามารถทนความร้อน ทนต่อแรงกระแทกและการขีดขูดได้ดี อีกทั้งยังผสมสาร Silver Ion ช่วยป้องกันการเจริญเติบโตของแบคทีเรียเพื่อให้เป็น “อ่างล้างจานที่สมบูรณ์แบบที่สุด”



THERMAL SHOCK RESISTANCE

อ่างล้างจานเนื้อแกรนิตสังเคราะห์ ได้รับการออกแบบให้ทนทานต่อการใช้งานแม้อุณหภูมิจะมีการเปลี่ยนแปลงโดยฉับพลัน เช่น การเทน้ำร้อนลงในอ่างล้างจานแล้วเปิดน้ำเย็นตามในทันที ไม่เกิดรอยร้าวหรือแตกเสียหายซึ่งต่างจากอ่างล้างจานแกรนิตสังเคราะห์โดยทั่วไปที่อาจเกิดรอยร้าวในหลุมอ่างล้างจานได้



IMPACT RESISTANCE

ด้วยเทคโนโลยีอันทันสมัย อ่างล้างจานเนื้อแกรนิตสังเคราะห์ METRIX คงคุณภาพการใช้งานได้อย่างยาวนานด้วยเนื้อวัสดุที่ทนทานต่อแรงกระแทก และความร้อน ยากต่อการเกิดรอยขีดข่วนแบบไม่ตั้งใจจากการวางภาชนะต่างๆ



ANTI-BACTERIA

อ่างล้างจานเนื้อแกรนิตสังเคราะห์ METRIX คำนึงถึงสุขภาพอนามัยของผู้ใช้งานเป็นสำคัญ ด้วยเทคโนโลยีการผลิตเนื้อแกรนิตสังเคราะห์แบบ Granitek และ Metaltek ที่ช่วยให้เนื้อวัสดุมีรูพรุนต่ำ จึงไม่ก่อให้เกิดการสะสมของแบคทีเรียจากการใช้งาน นอกจากนี้สาร Silver Ion ในเนื้อวัสดุยังช่วยป้องกันการเจริญเติบโตของแบคทีเรียได้อีกด้วย ตลอดจนช่วยต้านสุขอนามัยได้เป็นอย่างดี



UV PROTECTION

สารผสมในเนื้อแกรนิตสังเคราะห์ สามารถป้องกันรังสียูวีและมีอายุการใช้งานยาวนาน ตลอดจนสีของพื้นผิวไม่เปลี่ยนแปลงเพราะไม่ทำปฏิกิริยากับแสงยูวี สีจึงไม่ซีดจาง อย่างไรก็ตามเพื่อความสวยงามตลอดอายุการใช้งาน ไม่ควรติดตั้งในบริเวณที่สัมผัสกับแสงแดดโดยตรง

RIM Series อ่างล้างจานเนื้อแกรนิตสังเคราะห์

METRIX

RIM21

RIM21BL | สีดำ



อ่างล้างจานเนื้อแกรนิตสังเคราะห์ 2 หลุม 1 ที่พัก

ปกติ 29,000.-

พิเศษ 22,900.-

RIM20

RIM20BL | สีดำ



อ่างล้างจานเนื้อแกรนิตสังเคราะห์ 2 หลุม

ปกติ 25,000.-

พิเศษ 19,900.-

RIM11

RIM11BL | สีดำ



อ่างล้างจานเนื้อแกรนิตสังเคราะห์ 1 หลุม 1 ที่พัก

ปกติ 27,000.-

พิเศษ 21,500.-

RIM21CE | สีปูนเปลือย



- ขนาดอ่าง 116 x 51.5 ซม.
- ขนาดหลุม 33 x 41.5 ซม. หลุมลึก 21 ซม.
- ขนาดเจาะเฟอร์นิเจอร์ 114 x 48 ซม.
- ระบบระบายน้ำ Compact Drain

MADE IN ITALY

RIM20CE | สีปูนเปลือย



- ขนาดอ่าง 86 x 51.5 ซม.
- ขนาดหลุม 37 x 41.5 ซม. หลุมลึก 21 ซม.
- ขนาดเจาะเฟอร์นิเจอร์ 84 x 48 ซม.
- ระบบระบายน้ำ Compact Drain

MADE IN ITALY

RIM11CE | สีปูนเปลือย



- ขนาดอ่าง 100 x 51.5 ซม.
- ขนาดหลุม 46.5 x 41.5 ซม. หลุมลึก 21 ซม.
- ขนาดเจาะเฟอร์นิเจอร์ 98 x 48 ซม.
- ระบบระบายน้ำ Compact Drain

MADE IN ITALY

พิเศษเฉพาะ
อ่างล้างจาน
แกรนิตรุ่น
RIM SERIES



ระบบระบายน้ำ COMPACT DRAIN
พร้อมท่อน้ำสัน ที่ออกแบบให้อยู่ขอบอ่าง
เพื่อความสะดวกในการใช้งาน
พร้อมระบบติดตั้งที่ง่ายและสะดวกสบาย

KIN Series

อ่างล้างจานเนื้อแกรนิตสังเคราะห์

METRIX

■ KIN21

KIN21BL | สีดำ



KIN21CM | สีโครเมียม



KIN21CR | สีครีม



- ขนาดอ่าง 116 x 51 ซม.
- ขนาดหลุม 32.5 x 42.1 ซม. หลุมลึก 20 ซม.
- ขนาดเจาะเฟอร์นิเจอร์ 114 x 48 ซม.
- สะดืออ่าง 3.5 นิ้ว พร้อมท่อน้ำลง ท่อน้ำทิ้ง และท่อกันกลิ่น (P-Trap)

ปกติ 21,000.-
* พิเศษ 16,900.-

MADE IN ITALY

■ KIN20

KIN20BL | สีดำ



KIN20CM | สีโครเมียม



อ่างล้างจานเนื้อแกรนิตสังเคราะห์ 2 หลุม

ปกติ 18,000.-
* พิเศษ 13,900.-

- ขนาดอ่าง 86 x 51 ซม.
- ขนาดหลุม 36.5 x 42.1 ซม. หลุมลึก 20 ซม.
- ขนาดเจาะเฟอร์นิเจอร์ 84 x 48 ซม.
- สะดืออ่าง 3.5 นิ้ว พร้อมท่อน้ำลง ท่อน้ำทิ้ง และท่อกันกลิ่น (P-Trap)

MADE IN ITALY

■ KIN11

KIN11BL | สีดำ



KIN11CM | สีโครเมียม



อ่างล้างจานเนื้อแกรนิตสังเคราะห์ 1 หลุม 1 ที่พิค

ปกติ 18,000.-
* พิเศษ 13,900.-

- ขนาดอ่าง 100 x 51 ซม.
- ขนาดหลุม 47.8 x 42.1 ซม. หลุมลึก 20 ซม.
- ขนาดเจาะเฟอร์นิเจอร์ 98 x 48 ซม.
- สะดืออ่าง 3.5 นิ้ว พร้อมท่อน้ำลง ท่อน้ำทิ้ง และท่อกันกลิ่น (P-Trap)

MADE IN ITALY

* หมายเหตุ: ไม่รวมท่อน้ำในรูป

METRIX

■ KIN100

KIN100BL | สีดำ



อ่างล้างจานเนื้อแกรนิตสังเคราะห์ 1 หลุม

ปกติ 18,000.-

*** พิเศษ 13,900.-**

KIN100CM | สีโครเมียม



- ขนาดอ่าง 79 x 50 ซม.
- ขนาดหลุม 72 x 40 ซม. หลุมลึก 20 ซม.
- ขนาดเจาะเฟอร์นิเจอร์ 77 x 48 ซม.
- สะดืออ่าง 3.5 นิ้ว พร้อมท่อน้ำล้น ท่อน้ำทิ้ง และท่อกันกลิ่น (P-Trap)

MADE IN ITALY

Undermount KIN Series

อ่างล้างจานเนื้อแกรนิตสังเคราะห์ ชนิดติดตั้งใต้ท็อปเฟอร์นิเจอร์

■ KIN100U

KIN100UBL | สีดำ



KIN100UCE | สีปูนเปลือย



อ่างล้างจานเนื้อแกรนิตสังเคราะห์ 1 หลุม

ปกติ 18,000.-

พิเศษ 13,900.-

- ขนาดอ่าง 76 x 44 ซม.
- ขนาดหลุม 72 x 40 ซม. หลุมลึก 20 ซม.
- ขนาดเจาะเฟอร์นิเจอร์ 72.5 x 40.2 ซม.
- สะดืออ่าง 3.5 นิ้ว พร้อมท่อน้ำล้น ท่อน้ำทิ้ง และท่อกันกลิ่น (P-Trap)

MADE IN ITALY

■ KIN15U

KIN15UBL | สีดำ



KIN15UCE | สีปูนเปลือย



อ่างล้างจานเนื้อแกรนิตสังเคราะห์ 1 หลุม

ปกติ 17,000.-

พิเศษ 12,900.-

- ขนาดอ่าง 54 x 44 ซม.
- ขนาดหลุม 50 x 40 ซม. หลุมลึก 20 ซม.
- ขนาดเจาะเฟอร์นิเจอร์ 50 x 40 ซม.
- สะดืออ่าง 3.5 นิ้ว พร้อมท่อน้ำล้น ท่อน้ำทิ้ง และท่อกันกลิ่น (P-Trap)

MADE IN ITALY

* หมายเหตุ: ไม่รวมก๊อกน้ำในรูป

NES Series อ่างล้างจานเนื้อแกรนิตสังเคราะห์

METRIX

■ NES21

NES21BL | สีดำ



อ่างล้างจานเนื้อแกรนิตสังเคราะห์ 2 หลุม 1 ที่พัก

ปกติ 19,000.-

พิเศษ 14,900.-

■ NES20

NEW ARRIVAL!

NES20BL | สีดำ



อ่างล้างจานเนื้อแกรนิตสังเคราะห์ 2 หลุม

ปกติ 17,000.-

พิเศษ 12,900.-

■ NES11

NES11BL | สีดำ



อ่างล้างจานเนื้อแกรนิตสังเคราะห์ 1 หลุม 1 ที่พัก

ปกติ 16,500.-

พิเศษ 11,900.-

NES21CE | สีปูนเปลือย



- ขนาดอ่าง 116 x 50 ซม.
- ขนาดหลุม 32.4 x 43 ซม. หลุมลึก 20 ซม.
- ขนาดเจาะเฟอร์นิเจอร์ 114 x 48 ซม.
- สะดืออ่าง 3.5 นิ้ว พร้อมท่อน้ำล้น ท่อน้ำทิ้ง และท่อนักกลืน (P-Trap)

MADE IN ITALY

NEW ARRIVAL!

NES20CE | สีปูนเปลือย



- ขนาดอ่าง 86 X 50 ซม.
- ขนาดหลุม 45 x 43.4 และ 31.4 x 38.5 ซม. หลุมลึก 21 ซม.
- ขนาดเจาะเฟอร์นิเจอร์ 84 x 48 ซม.
- สะดืออ่าง 3.5 นิ้ว พร้อมท่อน้ำล้น ท่อน้ำทิ้ง และท่อนักกลืน (P-TRAP)

MADE IN ITALY

NES11CE | สีปูนเปลือย



- ขนาดอ่าง 100 x 50 ซม.
- ขนาดหลุม 48 x 43.5 ซม. หลุมลึก 20 ซม.
- ขนาดเจาะเฟอร์นิเจอร์ 98 x 48 ซม.
- สะดืออ่าง 3.5 นิ้ว พร้อมท่อน้ำล้น ท่อน้ำทิ้ง และท่อนักกลืน (P-Trap)

MADE IN ITALY

NEW ARRIVAL!**DELLA450 | สีครีม**

ดีไซน์โค้งมน ร่วมสมัยสไตล์วิคตอเรีย

DELLA450 อ่างล้างจานเนื้อแกรนิตสังเคราะห์ ได้รับการออกแบบพิเศษให้ความต่างอย่างลงตัวในสไตล์วิคตอเรีย ผสมผสานแนวโมเดิร์นคลาสสิกด้วยดีไซน์โค้งมน โทนสีครีม ให้ครัวโดดเด่นหรูหราแบบอังกฤษ บังบอกรสนิยมของผู้ใช้งานได้เป็นอย่างดี

- ขนาดอ่าง 86.4 X 50.3 ซม.
- ขนาดหลุม 48 x 45 และ 30 x 45 ซม.
- หลุมลึก 23 ซม.
- ขนาดเจาะเฟอร์นิเจอร์ 84.4 x 48.3 ซม.
- สะดืออ่างล้างจาน 3.5 นิ้ว พร้อมท่อน้ำล้น ท่อน้ำทิ้ง และท่อกันกลิ่น (P-TRAP)

ปกติ 17,000.-

พิเศษ 12,900.-**MADE IN ITALY****MOS Series**

อ่างล้างจานเนื้อแกรนิตสังเคราะห์

MOS21BL | สีดำ**MOS21CM | สีโครเมียม****MOS21WH | สีขาว**

อ่างล้างจาน
เนื้อแกรนิตสังเคราะห์
2 หลุม 1 ที่พับ

- ขนาดอ่าง 116 x 50 ซม.
- ขนาดหลุม 33 x 40 ซม. หลุมลึก 20 ซม.
- ขนาดเจาะเฟอร์นิเจอร์ 114 x 48 ซม.
- สะดืออ่าง 3.5 นิ้ว พร้อมท่อน้ำล้น ท่อน้ำทิ้ง และท่อกันกลิ่น (P-Trap)

ปกติ 15,600.-

*** พิเศษ 11,900.-****MADE IN ITALY****MOS11BL | สีดำ****MOS11CM | สีโครเมียม****MOS11WH | สีขาว**

อ่างล้างจาน
เนื้อแกรนิตสังเคราะห์
1 หลุม 1 ที่พับ

- ขนาดอ่าง 100 x 50 ซม.
- ขนาดหลุม 48 x 35.8 ซม. หลุมลึก 20 ซม.
- ขนาดเจาะเฟอร์นิเจอร์ 98 x 48 ซม.
- สะดืออ่าง 3.5 นิ้ว พร้อมท่อน้ำล้น ท่อน้ำทิ้ง และท่อกันกลิ่น (P-Trap)

ปกติ 13,600.-

*** พิเศษ 9,900.-****MADE IN ITALY***** หมายเหตุ:** ไม่รวมท่อน้ำในรูป



06

Stainless Steel Sink

The perfect blend of design, performance and sheer quality

**AISI
304**

**STAINLESS
STEEL
AISI 304**

สแตนเลส สตีล ที่ใช้ในปัจจุบันมีหลายประเภท ซึ่งมีคุณสมบัติที่แตกต่างกัน เหมาะสำหรับการใช้งานที่หลากหลาย อย่างล้างจาน MEX ผลิตจากสแตนเลส สตีล AISI 304 เกรดดี ที่มีความต้านทานต่อการกัดกร่อนในสภาพกรด ต่าง สารละลาย ที่อาจสัมผัสจากการใช้งานกับผัก ผลไม้ เนื้อสัตว์ นม และน้ำยาล้างจาน MEX จึงเลือกใช้เฉพาะสแตนเลส สตีล AISI 304 สำหรับอ่างล้างจานเพื่อความทนทาน และความปลอดภัยสำหรับทุกคนในครอบครัว

SC Series อ่างล้างจานทรงเหลี่ยม ดีไซน์ทันสมัย

SCD1202 | SCS1202



SC872



	SCD1202 (หลุมซ้ายที่ลึกกว่า) SCS1202 (หลุมขวาที่ลึกกว่า)	SC872	FREE
ชนิด	2 หลุม 1 ที่พิก	2 หลุม	 <ul style="list-style-type: none"> • ก๊อกน้ำเย็น รุ่น TP1030 (สแตนเลส สตีล) • สะตือ 3.5 นิ้ว • Big Basket • ท่อน้ำทิ้งพร้อมท่อกันกลิ่น (P34PP)
ขนาดอ่าง	120 x 50 ซม. หน้า 1.0 มม.	87 x 50 ซม. หน้า 1.0 มม.	
ขนาดหลุม	45 x 40, 36 x 40 ซม. ลึก 20 ซม.	45 x 40, 34 x 40 ซม. ลึก 20 ซม.	
ขนาดเจาะเฟอร์นิเจอร์	118 x 48 ซม. ปกติ 17,500.- พิเศษ 12,900.-	85 x 48 ซม. ปกติ 12,500.- พิเศษ 9,900.-	

SCD1001 | SCS1001



SCD861 | SCS861



SC82



	SCD1001 (หลุมซ้ายที่ลึกกว่า) SCS1001 (หลุมขวาที่ลึกกว่า)	SCD861 (หลุมซ้ายที่ลึกกว่า) SCS861 (หลุมขวาที่ลึกกว่า)	SC82	FREE
ชนิด	1 หลุม 1 ที่พิก	1 หลุม 1 ที่พิก	1 หลุม	 <ul style="list-style-type: none"> • ก๊อกน้ำเย็น รุ่น TP1030 (สแตนเลส สตีล) • สะตือ 3.5 นิ้ว • Big Basket • ท่อน้ำทิ้งพร้อมท่อกันกลิ่น (P31PP)
ขนาดอ่าง	100 x 50 ซม. หน้า 1.0 มม.	86 x 50 ซม. หน้า 1.0 มม.	82 x 50 ซม. หน้า 1.0 มม.	
ขนาดหลุม	55 x 40 ซม. ลึก 20 ซม.	45 x 40 ซม. ลึก 20 ซม.	77 x 40 ซม. ลึก 20 ซม.	
ขนาดเจาะเฟอร์นิเจอร์	98 x 48 ซม. ปกติ 12,500.- พิเศษ 9,900.-	84 x 48 ซม. ปกติ 11,000.- พิเศษ 8,900.-	80 x 48 ซม. ปกติ 11,000.- พิเศษ 8,900.-	

SC60



SC50



SC45



	SC60	SC50	SC45	FREE
ชนิด	1 หลุม	1 หลุม	1 หลุม	 <ul style="list-style-type: none"> • ก๊อกน้ำเย็น รุ่น TP1030 (สแตนเลส สตีล) • สะตือ 3.5 นิ้ว • Big Basket • ท่อน้ำทิ้งพร้อมท่อกันกลิ่น (P31PP)
ขนาดอ่าง	60 x 50 ซม. หน้า 1.0 มม.	50 x 50 ซม. หน้า 1.0 มม.	45 x 50 ซม. หน้า 1.0 มม.	
ขนาดหลุม	55 x 40 ซม. ลึก 20 ซม.	45 x 40 ซม. ลึก 20 ซม.	40 x 40 ซม. ลึก 20 ซม.	
ขนาดเจาะเฟอร์นิเจอร์	58 x 48 ซม. ปกติ 9,800.- พิเศษ 7,900.-	48 x 48 ซม. ปกติ 8,900.- พิเศษ 6,900.-	43 x 48 ซม. ปกติ 7,500.- พิเศษ 5,900.-	

Undermount Series

อ่างล้างจานชนิดติดตั้งใต้ท็อปเฟอร์นิเจอร์

BCD80



	BCD80	FREE
ชนิด	1 หลุม 1 ถาดที่พับ	<ul style="list-style-type: none"> • สะตือ 3.5 นิ้ว Big Basket • กอน้ำทิ้งพร้อม กอน้ำกลืน (P33PP) * ไม่รวมกอน้ำในรูป
ขนาดอ่าง	80 x 44 ซม. หน้า 1.0 มม.	
ขนาดหลุม	40 x 40 ซม. ลึก 20 ซม.	
ขนาดเจาะเฟอร์นิเจอร์	76 x 40 ซม. ปกติ 11,000.- * พิเศษ 7,500.-	

BSC822



	BSC822	FREE
ชนิด	2 หลุม	<ul style="list-style-type: none"> • สะตือ 3.5 นิ้ว Big Basket • กอน้ำทิ้งพร้อม กอน้ำกลืน (P34PP) * ไม่รวมกอน้ำในรูป
ขนาดอ่าง	86 x 44 ซม. หน้า 1.0 มม.	
ขนาดหลุม	45 x 40, 34 x 40 ซม. ลึก 20 ซม.	
ขนาดเจาะเฟอร์นิเจอร์	82.5 x 40.5 ซม. ปกติ 11,600.- * พิเศษ 8,500.-	

BSC77



	BSC77	FREE
ชนิด	1 หลุม	<ul style="list-style-type: none"> • สะตือ 3.5 นิ้ว Big Basket • กอน้ำทิ้งพร้อม กอน้ำกลืน (P31PP) * ไม่รวมกอน้ำในรูป
ขนาดอ่าง	81 x 44 ซม. หน้า 1.0 มม.	
ขนาดหลุม	77 x 40 ซม. ลึก 20 ซม.	
ขนาดเจาะเฟอร์นิเจอร์	77 x 40 ซม. ปกติ 10,500.- * พิเศษ 7,500.-	

BL33X2B



	BL33X2B	FREE
ชนิด	2 หลุม	<ul style="list-style-type: none"> • สะตือ 3.5 นิ้ว Big Basket • กอน้ำทิ้งพร้อม กอน้ำกลืน (P32PP) * ไม่รวมกอน้ำในรูป
ขนาดอ่าง	75 x 47 ซม. หน้า 0.8 มม.	
ขนาดหลุม	33 x 41 ซม. ลึก 18.5 ซม.	
ขนาดเจาะเฟอร์นิเจอร์	71 x 43 ซม. (บุมโค้งรัศมี 95 มม.) ปกติ 11,000.- * พิเศษ 7,390.-	

BSC55



	BSC55
ชนิด	1 หลุม
ขนาดอ่าง	59 x 44 ซม. หน้า 1.0 มม.
ขนาดหลุม	55 x 40 ซม. ลึก 20 ซม.
ขนาดเจาะเฟอร์นิเจอร์	55 x 40 ซม. ปกติ 8,700.- * พิเศษ 6,500.-

BSC45



	BSC45
ชนิด	1 หลุม
ขนาดอ่าง	49 x 44 ซม. หน้า 1.0 มม.
ขนาดหลุม	45 x 40 ซม. ลึก 20 ซม.
ขนาดเจาะเฟอร์นิเจอร์	45 x 40 ซม. ปกติ 7,500.- * พิเศษ 5,500.-

BSC40



	BSC40	FREE
ชนิด	1 หลุม	<ul style="list-style-type: none"> • สะตือ 3.5 นิ้ว Big Basket • กอน้ำทิ้งพร้อม กอน้ำกลืน (P31PP) * ไม่รวมกอน้ำในรูป
ขนาดอ่าง	44 x 44 ซม. หน้า 1.0 มม.	
ขนาดหลุม	40 x 40 ซม. ลึก 20 ซม.	
ขนาดเจาะเฟอร์นิเจอร์	40 x 40 ซม. ปกติ 6,400.- * พิเศษ 4,500.-	

BLC38

BLC32

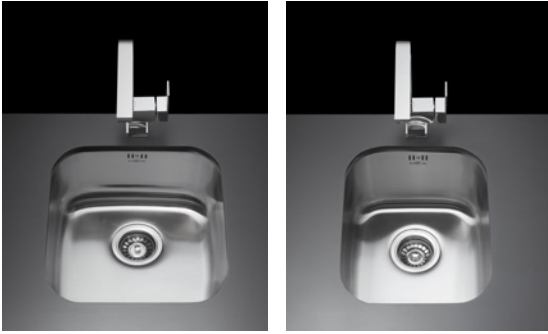

	BLC38	BLC32
ชนิด	1 หลุม	1 หลุม
ความหนา	0.8 มม.	0.7 มม.
ขนาดหลุม	• 38 x 40 ซม. ลึก 20 ซม.	32 x 38 ซม. ลึก 20 ซม.
ขนาดเจาะเฟอร์นิเจอร์	38 x 40 ซม. ปกติ 3,500.- * พิเศษ 2,890.-	32 x 38 ซม. ปกติ 3,100.- * พิเศษ 2,590.-

FREE

- ชุดฝัก 3.5 นิ้ว
- ท่อน้ำทิ้งพร้อมท่อกันกลิ่น (P11PP)
- * ไม่รวมท่อน้ำในรูป**

MU47B

BL41B

BL33B



	MU47B	BL41B	BL33B
ชนิด	1 หลุม	1 หลุม	1 หลุม
ขนาดอ่าง	50 x 43 ซม. หนา 0.8 มม.	43.6 x 43.6 ซม. หนา 0.8 มม.	35.8 x 43.8 ซม. หนา 0.8 มม.
ขนาดหลุม	47 x 40 ซม. ลึก 17 ซม.	41 x 41 ซม. ลึก 21 ซม.	33 x 41 ซม. ลึก 18 ซม.
ขนาดเจาะเฟอร์นิเจอร์	46.5 x 39.5 ซม. ปกติ 4,600.- * พิเศษ 3,190.-	40.5 x 40.5 ซม. ปกติ 5,400.- * พิเศษ 3,790.-	32.5 x 40.5 ซม. ปกติ 4,800.- * พิเศษ 3,390.-

FREE

- ชุดฝัก 3.5 นิ้ว Big Basket
- ท่อน้ำทิ้งพร้อมท่อกันกลิ่น (P31PP)
- * ไม่รวมท่อน้ำในรูป**

NEW ARRIVAL!

ST Series
THICKER IS BETTER



แตกต่างอย่างมีประสิทธิภาพกับอ่างล้างจานสเตนเลส สตีล AISI 304 ขอบอ่างหนาพิเศษถึง 4 มม. เหนือกว่าด้วยดีไซน์ไมโครเดรนสอยเข้าได้กับครัวทุกรูปแบบ ทนทานกว่า อีกทั้งยังลงตัวกับฟังก์ชันการใช้งานอุปกรณ์อ่างล้างจานที่หลากหลายอย่างมีระดับ

ST821

- ชนิด 1 หลุม
- ขนาดอ่าง 82 x 53 ซม. ขอบหนา 4 มม.
- ขนาดหลุม 77 x 40 ซม. ลึก 22.5 ซม. หลุมหนา 1.2 มม.
- ขนาดเจาะเฟอร์นิเจอร์ 80 x 51 ซม.

ปกติ 19,800.-

พิเศษ 13,900.-

FREE



- ตะกร้าสะเด็ดน้ำ รุ่น CL23
- ตะแกรงแบบม้วน รุ่น RM330
- ที่กดน้ำยา รุ่น SD03
- ฝิชิงไม้ รุ่น CB260
- ก๊อกผสมน้ำร้อน-เย็น รุ่น 11105SB-E36
- ชุดฝัก 3.5 นิ้ว Big Basket
- ท่อน้ำทิ้งพร้อมท่อกันกลิ่น P-TRAP (P31PP)

NEW ARRIVAL!

TD Series
**EVERYDAY
FUNCTIONAL SINK**



อ่างล้างจานสแตนเลส สตีล AISI 304 ซีรีส์และฟังก์ชันใหม่จาก MEX พิถีพิถันในการออกแบบเพื่อตอบสนองไลฟ์สไตล์ที่เน้นการใช้งานของอ่างล้างจาน กับอุปกรณ์ที่หลากหลายในพื้นที่จำกัดได้อย่างมีประสิทธิภาพ มีให้เลือกทั้งชนิด 1 หลุมใหญ่กว้างและชนิด 2 หลุมแบ่งพื้นที่ใช้สอยได้อย่างลงตัว



TD822

- ชนิด 2 หลุม
- ขนาดอ่าง 82 x 48 ซม. หน้า 1.0 มม.
- ขนาดหลุม 43.5 x 40 ซม. 29 x 34 ซม. ลึก 21 ซม.
- ตะกร้า 3.5 นิ้ว Big Basket
- ท่อน้ำทิ้งพร้อมท่อนักลิ้น (P36PP)
- ขนาดเจาะเฟอร์นิเจอร์ 80 x 46 ซม.

ปกติ 14,000.-

พิเศษ 9,990.-

FREE



ตะกร้าวางภาชนะ
สแตนเลส สตีล รุ่น BKT330



เขียงไม้
รุ่น CB310



ที่กดน้ำยา
รุ่น SD03



ก๊อกน้ำเย็น
รุ่น N2621X



TD76

- ชนิด 1 หลุม
- ขนาดอ่าง 76 x 48 ซม. หน้า 1.0 มม.
- ขนาดหลุม 63 x 40 ซม. ลึก 21 ซม.
- ตะกร้า 3.5 นิ้ว Big Basket
- ท่อน้ำทิ้งพร้อมท่อนักลิ้น (P31PP)
- ขนาดเจาะเฟอร์นิเจอร์ 74 x 46 ซม.

ปกติ 11,000.-

พิเศษ 7,990.-

FREE



ตะกร้าวางภาชนะ
สแตนเลส สตีล รุ่น BKT330



เขียงไม้
รุ่น CB260



ที่กดน้ำยา
รุ่น SD03



ก๊อกน้ำเย็น
รุ่น N2621X



SUMO Series

เอกลักษณ์เฉพาะตัวของ Sumo Series
อ่างล้างจานหลุมลึกที่มีก๊อกอยู่ที่กลางหลุม
รองรับการล้างภาชนะขนาดใหญ่ได้อย่างสบาย
สะดวกสบายเมื่อใช้งาน ตอบโจทย์ครัวไทย
สมัยใหม่อย่างแท้จริง

SUMO Series

อ่างล้างจานหลุมใหญ่

SUMO3BL SET



SUMO3 SET



	SUMO3BL SET	SUMO3 SET
ชนิด	1 หลุม 1 ที่พัก	1 หลุม
ขนาดอ่าง	116 x 50 ซม. หน้า 0.8 มม.	80 x 50 ซม. หน้า 0.8 มม.
ขนาดหลุม	70 x 41 ซม. ลึก 22 ซม.	70 x 41 ซม. ลึก 23 ซม.
ขนาดเจาะเฟอร์นิเจอร์	114 x 48 ซม. ปกติ 10,900.- * พิเศษ 7,990.-	78 x 48 ซม. ปกติ 9,900.- * พิเศษ 6,990.-

FREE		
<ul style="list-style-type: none"> • ก๊อกน้ำเอ็น TP229 • ตะกร้าสเตนเลส สตีล • ฝ้ายไม้ 	<ul style="list-style-type: none"> • ตะกร้า 3.5 นิ้ว Big Basket • ก้อนน้ำทิ้งพร้อมท่อกันกลิ่น (P31PP) 	<ul style="list-style-type: none"> • * ไม่รวมก๊อกน้ำในรูป

SUMO3BL



SUMO3



	SUMO3BL	SUMO3
ชนิด	1 หลุม 1 ที่พัก	1 หลุม
ขนาดอ่าง	116 x 50 ซม. หน้า 0.8 มม.	80 x 50 ซม. หน้า 0.8 มม.
ขนาดหลุม	70 x 41 ซม. ลึก 22 ซม.	70 x 41 ซม. ลึก 23 ซม.
ขนาดเจาะเฟอร์นิเจอร์	114 x 48 ซม. ปกติ 8,900.- * พิเศษ 5,890.-	78 x 48 ซม. ปกติ 7,900.- * พิเศษ 4,990.-

FREE	
<ul style="list-style-type: none"> • ก๊อกน้ำเอ็น TP229 • ตะกร้า 3.5 นิ้ว Big Basket • ก้อนน้ำทิ้งพร้อมท่อกันกลิ่น (P31PP) 	<ul style="list-style-type: none"> • * ไม่รวมก๊อกน้ำในรูป

DLS Series

อ่างล้างจานซีรีส์สุดสะอาด ที่คุณห้ามพลาด

DLS200B



DLS86B



	DLS200B	DLS86B	FREE
ชนิด	2 หลุม 1 ที่พัก	2 หลุม	 <ul style="list-style-type: none"> • ก๊อกน้ำเอ็น TP229 • สะตือ 3.5 นิ้ว • Big Basket • กอน้ำทิ้งพร้อม • กอน้ำกลับ (P32PP) * ไม่รวมก๊อกน้ำในรูป
ขนาดอ่าง	120 x 50 ซม. หน้า 0.7 มม.	86 x 50 ซม. หน้า 0.7 มม.	
ขนาดหลุม	41.5 x 39.5 ซม. ลึก 18 ซม. 33 x 39.5 ซม. ลึก 16 ซม.	41.5 x 39.5 ซม. ลึก 18 ซม. 33 x 39.5 ซม. ลึก 16 ซม.	
ขนาดเจาะเฟอร์นิเจอร์	118 x 48 ซม.	84 x 48 ซม.	
การติดตั้ง	เลือกติดตั้งได้ทั้งแบบหลุมซ้ายและขวา ปกติ 5,300.- * พิเศษ 4,590.-	ปกติ 5,200.- * พิเศษ 4,290.-	

DLS100B



DLS860B



DLS80B



	DLS100B	DLS860B	DLS80B	FREE
ชนิด	1 หลุม 1 ที่พัก	1 หลุม 1 ที่พัก	1 หลุม 1 ที่พัก	 <ul style="list-style-type: none"> • ก๊อกน้ำเอ็น TP229 • สะตือ 3.5 นิ้ว • Big Basket • กอน้ำทิ้งพร้อม • กอน้ำกลับ (P31PP) * ไม่รวมก๊อกน้ำในรูป
ขนาดอ่าง	100 x 50 ซม. หน้า 0.6 มม.	86 x 50 ซม. หน้า 0.6 มม.	82 x 47 ซม. หน้า 0.6 มม.	
ขนาดหลุม	47 x 40 ซม. ลึก 16.5 ซม.	41.5 x 39.5 ซม. ลึก 16.5 ซม.	41.5 x 39.5 ซม. ลึก 17 ซม.	
ขนาดเจาะเฟอร์นิเจอร์	98 x 48 ซม.	84 x 48 ซม.	80 x 45 ซม.	
การติดตั้ง	เลือกติดตั้งได้ทั้งแบบหลุมซ้ายและขวา ปกติ 3,600.- * พิเศษ 3,190.-	เลือกติดตั้งได้ทั้งแบบหลุมซ้ายและขวา ปกติ 3,350.- * พิเศษ 2,890.-	เลือกติดตั้งได้ทั้งแบบหลุมซ้ายและขวา ปกติ 3,200.- * พิเศษ 2,690.-	

DLS60B



DLS50B



	DLS60B	DLS50B	FREE
ชนิด	1 หลุม 1 ที่พัก	1 หลุม	 <ul style="list-style-type: none"> • ก๊อกน้ำเอ็น TP229 • สะตือ 3.5 นิ้ว • Big Basket • กอน้ำทิ้งพร้อม • กอน้ำกลับ (P31PP) * ไม่รวมก๊อกน้ำในรูป
ขนาดอ่าง	63 x 47 ซม. หน้า 0.6 มม.	50 x 50 ซม. หน้า 0.6 มม.	
ขนาดหลุม	33 x 39.5 ซม. ลึก 17 ซม.	41.5 x 39.5 ซม. ลึก 17 ซม.	
ขนาดเจาะเฟอร์นิเจอร์	61 x 45 ซม.	48 x 48 ซม.	
การติดตั้ง	เลือกติดตั้งได้ทั้งแบบหลุมซ้ายและขวา ปกติ 2,800.- * พิเศษ 2,390.-	ปกติ 2,700.- * พิเศษ 2,290.-	

BIX Series

อ่างล้างจานหลุมมน ดีไซน์ที่พิถีพิถัน

BIX3-LB | BIX3-RB



	BIX3-LB (หลุมซ้ายที่พิถีพิถัน) BIX3-RB (หลุมขวาที่พิถีพิถัน)	FREE
ชนิด	2 หลุม 1 ที่พิถี	<ul style="list-style-type: none"> • สะดือ 3.5 นิ้ว Big Basket • กอน้ำทิ้งพร้อมท่อกันกลิ่น (P32PP) * ไม่รวมกอน้ำในรูป
ขนาดอ่าง	120 x 50 ซม. หนา 0.8 มม.	
ขนาดหลุม	41 x 41 ซม. ลึก 21.5 ซม. 33 x 41 ซม. ลึก 18.5 ซม.	
ขนาดเจาะเพอร์นิเจอร์	118 x 48 ซม. ปกติ 10,500.- * พิเศษ 7,590.-	

BIX1B



	BIX1B	FREE
ชนิด	1 หลุม 1 ที่พิถี	<ul style="list-style-type: none"> • กอน้ำเย็น TP229 • สะดือ 3.5 นิ้ว Big Basket • กอน้ำทิ้งพร้อมท่อกันกลิ่น (P31PP) * ไม่รวมกอน้ำในรูป
ขนาดอ่าง	86 x 50 ซม. หนา 0.8 มม.	
ขนาดหลุม	45 x 40 ซม. ลึก 20 ซม.	
ขนาดเจาะเพอร์นิเจอร์	84 x 48 ซม.	
การติดตั้ง	เลือกติดตั้งได้ทั้งแบบหลุมซ้ายและขวา ปกติ 5,600.- * พิเศษ 3,990.-	

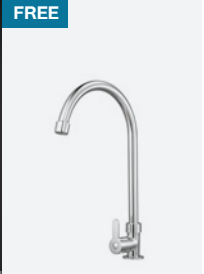

TWIN-B



	TWIN-B	FREE
ชนิด	2 หลุม	<ul style="list-style-type: none"> • สะดือ 3.5 นิ้ว Big Basket • กอน้ำทิ้งพร้อมท่อกันกลิ่น (P32PP) * ไม่รวมกอน้ำในรูป
ขนาดอ่าง	91 x 50 ซม. หนา 0.8 มม.	
ขนาดหลุม	41 x 41 ซม. ลึก 22 ซม.	
ขนาดเจาะเพอร์นิเจอร์	89 x 48 ซม. ปกติ 9,900.- * พิเศษ 7,290.-	

MSA200B



	MSA200B	FREE
ชนิด	2 หลุม 1 ที่พิถี	<ul style="list-style-type: none"> • กอน้ำเย็น TP229 • สะดือ 3.5 นิ้ว Big Basket • กอน้ำทิ้งพร้อมท่อกันกลิ่น (P32PP) * ไม่รวมกอน้ำในรูป
ขนาดอ่าง	120 x 50 ซม. หนา 0.6 มม.	
ขนาดหลุม	41 x 41 และ 33 x 41 ซม. ลึก 16.5 ซม.	
ขนาดเจาะเพอร์นิเจอร์	118 x 48 ซม.	
การติดตั้ง	เลือกติดตั้งได้ทั้งแบบหลุมซ้ายและขวา ปกติ 5,200.- * พิเศษ 3,790.-	

DL75MN



	DL75MN	FREE
ชนิด	1 หลุม 1 ที่พิถี	<ul style="list-style-type: none"> • กอน้ำเย็น TP229 • สะดือ 4 นิ้ว MN พร้อมที่กันกลิ่นในตัว • กอน้ำทิ้ง (P41PP) * ไม่รวมกอน้ำในรูป
ขนาดอ่าง	75 x 43 ซม. หนา 0.5 มม.	
ขนาดหลุม	33.5 x 40 ซม. ลึก 15 ซม.	
ขนาดเจาะเพอร์นิเจอร์	73 x 41 ซม.	
การติดตั้ง	เลือกติดตั้งได้ทั้งแบบหลุมซ้ายและขวา ปกติ 2,500.- * พิเศษ 1,850.-	



DLA Series

อ่างล้างจานซีรีส์สุดคุ้ม

DLA202



	DLA202
ชนิด	2 หลุม 1 ที่พัก
ขนาดอ่าง	120 x 50 ซม. หน้า 0.6 มม.
ขนาดหลุม	37.2 x 40 ซม. ลึก 16 ซม.
ขนาดเจาะเฟอร์นิเจอร်	118 x 48 ซม.
การติดตั้ง	เลือกติดตั้งได้ทั้งแบบหลุมซ้ายและขวา ปกติ 4,700.- * พิเศษ 3,190.-

FREE



- ก๊อกน้ำเย็น TP229
- สะต้อ 4.5 นิ้ว ML พร้อมที่กันกลิ่นในตัว
- ท่อน้ำทิ้ง (P42PP)
- * ไม่รวมก๊อกน้ำในรูป**

DLA101



DLA81



DLA50



	DLA101	DLA81	DLA50
ชนิด	1 หลุม 1 ที่พัก	1 หลุม 1 ที่พัก	1 หลุม
ขนาดอ่าง	100 x 50 ซม. หน้า 0.6 มม.	80 x 50 ซม. หน้า 0.6 มม.	50 x 50 ซม. หน้า 0.6 มม.
ขนาดหลุม	47 x 40 ซม. ลึก 17 ซม.	37.2 x 40 ซม. ลึก 16 ซม.	40.5 x 36.5 ซม. ลึก 17.5 ซม.
ขนาดเจาะเฟอร์นิเจอร်	98 x 48 ซม.	78 x 48 ซม.	48 x 48 ซม.
การติดตั้ง	เลือกติดตั้งได้ทั้งแบบหลุมซ้ายและขวา ปกติ 3,200.- * พิเศษ 2,190.-	เลือกติดตั้งได้ทั้งแบบหลุมซ้ายและขวา ปกติ 2,900.- * พิเศษ 1,990.-	ปกติ 2,500.- * พิเศษ 1,590.-

FREE



- ก๊อกน้ำเย็น TP229
- สะต้อ 4.5 นิ้ว ML พร้อมที่กันกลิ่นในตัว
- ท่อน้ำทิ้ง (P41PP)
- * ไม่รวมก๊อกน้ำในรูป**

Small Space Sink

อ่างล้างจานขนาดเล็กสำหรับครัวพื้นที่ขนาดเล็ก

R5B



D60B



	R5B	D60B
ชนิด	1 หลุมกลม	1 หลุม
ขนาดอ่าง	Ø 51 ซม. หน้า 0.8 มม.	64.5 x 50 ซม. หน้า 0.6 มม.
ขนาดหลุม	Ø 40 ซม. ลึก 17 ซม.	54.5 x 40 ซม. ลึก 21 ซม.
ขนาดเจาะเฟอร์นิเจอร်	Ø 49 ซม.	60.5 x 48 ซม. (บุบโคงรีคมี 30 มม.)
	ปกติ 4,000.- * พิเศษ 2,950.-	ปกติ 3,800.- * พิเศษ 2,850.-

FREE



- ก๊อกน้ำเย็น TP229
- สะต้อ 3.5 นิ้ว Big Basket
- ท่อน้ำทิ้งพร้อมท่อนักกลิ่น (P31PP)
- * ไม่รวมก๊อกน้ำในรูป**

R4B



ORION-B



	R4B	ORION-B
ชนิด	1 หลุมกลม	1 หลุม
ขนาดอ่าง	Ø 45 ซม. หน้า 0.8 มม.	38.2 x 46.2 ซม. หน้า 0.8 มม.
ขนาดหลุม	Ø 40 ซม. ลึก 17 ซม.	33 x 41 ซม. ลึก 18 ซม.
ขนาดเจาะเฟอร์นิเจอร်	Ø 43 ซม.	36.2 x 44.2 ซม. (บุบโคงรีคมี 95 มม.)
	ปกติ 3,400.- * พิเศษ 2,350.-	ปกติ 4,400.- * พิเศษ 3,400.-

FREE

- สะต้อ 3.5 นิ้ว Big Basket
- ท่อน้ำทิ้งพร้อมท่อนักกลิ่น (P31PP)
- * ไม่รวมก๊อกน้ำในรูป**

Sink Accessories

อุปกรณ์เสริมสำหรับอ่างล้างจาน

Strainer Basket | ตะกร้ออ่างล้างจาน

BIG BASKET

2-STEP Function

FILTER & CLOSE เพียงใส่ตะกร้อกรองเศษอาหารลงไปในตัว จะเป็นการปล่อยน้ำทิ้งกรองเศษอาหารและการล้างต่างๆ และเมื่อกดแกนตรงกลางอีกครั้ง จะทำการล็อกตัวตะกร้อเพื่อกักน้ำสำหรับการแช่ผัก ผลไม้ หรือจาน ชาม



More details and review on website

ตะกร้ออ่างล้างจานขนาด 3.5 นิ้ว พร้อมตะกร้ากรองเศษอาหาร สแตนเลส สตีล BIG BASKET ที่ออกแบบใหม่ เพิ่มความลึก ช่วยกรองเศษอาหารได้อย่างมีประสิทธิภาพ

* อนุสิทธิบัตรเฉพาะ: MEX

* ใช้กับอ่างล้างจานบางรุ่น

B202 ราคา 310.-
B203 ตะกร้อพร้อมท่อน้ำล้น 360.-

ML



ตะกร้ออ่างล้างจานขนาดใหญ่ 4.5 นิ้ว พร้อมที่กั้นกลิ่นในตัว ตะกร้อใหม่ ใหญ่กว่าเดิม กรองละเอียดขึ้นด้วยตะกร้าสแตนเลส สตีล ที่มีรูกรองละเอียดกว่าเดิม สามารถจุเศษอาหารได้ดกขึ้น กั้นกลิ่นในตัว มีที่กดเปิดออกสำหรับทำความสะอาดสิ่งสกปรกตกค้างในตะกร้อได้

* อยู่ระหว่างการจดอนุสิทธิบัตรเฉพาะ: MEX

* ใช้กับอ่างล้างจานบางรุ่น

B228 ราคา 390.-
B229 ตะกร้อพร้อมท่อน้ำล้น 450.-

MN



ตะกร้อพร้อมตะกร้าสแตนเลส สตีล ขนาด 4 นิ้ว พร้อมที่กั้นกลิ่นในตัว ช่วยกรองเศษอาหารได้ละเอียดขึ้นทั้งส่วนเกินและกั้นกลิ่นในตัวอย่างมีประสิทธิภาพ และที่กดเปิดออกสำหรับทำความสะอาดสิ่งสกปรกตกค้างในตะกร้อได้

* อนุสิทธิบัตรเฉพาะ: MEX

* ใช้กับอ่างล้างจานบางรุ่น

B204 ราคา 310.-
B205 ตะกร้อพร้อมท่อน้ำล้น 360.-

ตะกร้ออ่างล้างจาน
ขนาด 3.5 นิ้ว

B173 ราคา 300.-
B174 ตะกร้อพร้อมท่อน้ำล้น 350.-

ที่ปิดรูท็อก
อ่างล้างจาน
A275

ที่ปิดรูท็อกน้ำของอ่างล้างจาน ที่ปิดชั้นบน ผลิตจากพลาสติกคุณภาพดี หุ้มด้วยสแตนเลส สตีล AISI 304 ขนาดเส้นผ่าศูนย์กลาง 4.5 ซม. หนา 3.5 มม. พร้อมแหวนยางกันซึม และฝาเกลียวชั้นล่าง ทำจากพลาสติกคุณภาพสูง

ราคา 60.-

อุปกรณ์เสริม

CB

เขียงไม้ผลิตจากไม้จามจูรี ผ่านกระบวนการบ่มกันแมลงไม้และเชื้อรา สัมผัสอาหารได้โดยตรง ไม่มีสารอันตรายเคลือบผิวไม้ ทำความสะอาดง่าย



CB217 ขนาด 217 x 428 x 22 มม.

* ใช้ได้กับอ่างล้างจาน SC และ BSC Series

ปกติ 790.-

พิเศษ 590.-

CB260 ขนาด 260 x 426 x 22 มม.

* ใช้ได้กับอ่างล้างจาน TD76, ST821, SC และ BSC Series

ปกติ 950.-

พิเศษ 690.-

CB310 ขนาด 310 x 364 x 22 มม.

* ใช้ได้กับอ่างล้างจาน TD822

ปกติ 1,350.-

พิเศษ 990.-

CB305

เขียงไม้คุณภาพสูง พร้อมช่องสำหรับใส่ตะกร้าสแตนเลส สตีล รุ่น CL19



ปกติ 1,800.-

พิเศษ 1,290.-

CL19

ถาดสะเด็ดน้ำ สแตนเลส สตีล ใช้คู่กับเขียงไม้ CB305



ปกติ 1,800.-

พิเศษ 1,290.-

* CB305 และ CL19 ต้องใช้คู่กัน

Soap Dispenser
SD03

ขวดชนิดจุกปั๊มสแตนเลส สตีล สามารถเติมน้ำยาล้างจานได้สะดวกด้วยการตั้งจุกปั๊มด้านบนออกได้

ปกติ 580.-

พิเศษ 490.-

NEW ARRIVAL!

CL19



ตะกร้าวางภาชนะสแตนเลส สตีล AISI 304 พร้อมลูกยางกันรอย 4 ชั้น ขนาด 330 x 425 x 130 มม.

* ใช้ได้กับอ่างล้างจาน TD, SC และ BSC Series หรือตั้งวางอิสระได้

ปกติ 2,400.-

พิเศษ 1,790.-

CL23



ถาดสะเด็ดน้ำสแตนเลส สตีล AISI 304 ขนาด 209 x 418 x 70 มม. พร้อมขอบพลาสติกกันลื่น

* ใช้กับ TD76, TD822, SC และ BSC Series

ปกติ 1,800.-

พิเศษ 1,490.-

RM330



ตะแกรงแบบม้วน ขนาด 330 x 426 มม. ผลิตจากสแตนเลส สตีล 304 พร้อมขอบซิลิโคนกันลื่น สามารถม้วนเก็บได้ ใช้งานสะดวก ทำความสะอาดง่าย

* ใช้ได้กับอ่างล้างจานบางรุ่น

ปกติ 800.-

พิเศษ 590.-

SUMO Chopping Board



เพียงไม้ยางพาราพร้อมราวยกสแตนเลส สตีล ใช้คู่กับอ่างล้างจาน รุ่น SUMO3 และ SUMO3BL ขนาด 48.7 x 22.0 x 2.3 ซม.

ปกติ 1,200.-
พิเศษ 790.-

SUMO Basket



ตระกร้าวางจานสแตนเลส สตีล ใช้คู่กับอ่างล้างจาน รุ่น SUMO3 และ SUMO3BL ขนาด 44.7 x 23.0 x 16.3 ซม.

ปกติ 1,800.-
พิเศษ 1,290.-

SUMO Colander

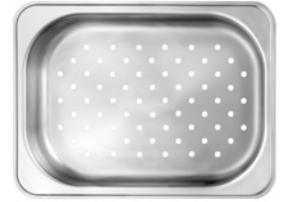

ถาดสะเด็ดน้ำ สแตนเลส สตีล AISI 304 ขนาด 32.7 x 44.1 x 8.5 ซม.

ปกติ 2,200.-
พิเศษ 990.-

P-trap | กอน้ำทิ้งพร้อมท่อกันกลิ่น สำหรับอ่างล้างจาน

P41PP

ใช้กับท่อ 4 นิ้ว MN

กอน้ำทิ้งอ่างล้างจาน ชนิดอ่างหลุมเดี่ยว ที่ติดตั้งกับกอน้ำทิ้งบ้านได้สะดวก ทั้งที่ออกจากผนังและขึ้นจากพื้น

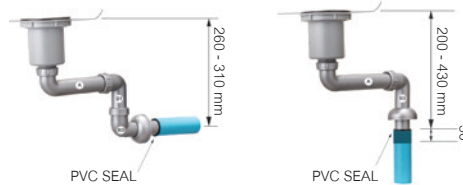

ราคา **199.-**

P42PP

ใช้กับท่อ 4 นิ้ว MN

กอน้ำทิ้งอ่างล้างจาน ชนิด 2 หลุม ที่ติดตั้งกับกอน้ำทิ้งบ้านได้สะดวก ทั้งที่ออกจากผนังและขึ้นจากพื้น

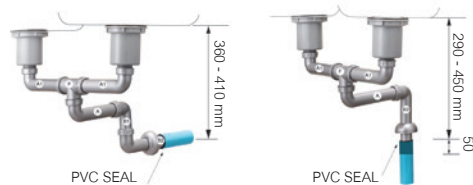

ราคา **299.-**

P31PP

กอน้ำทิ้งอ่างล้างจาน พร้อมท่อกันกลิ่น ชนิดอ่างหลุมเดี่ยว ที่ติดตั้งกับกอน้ำทิ้งบ้านได้สะดวก ทั้งที่ออกจากผนังและขึ้นจากพื้น

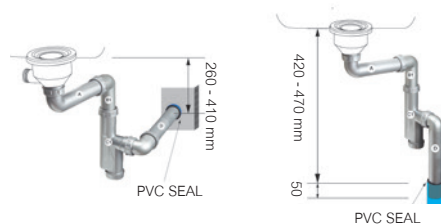

ราคา **299.-**

P32PP

กอน้ำทิ้งอ่างล้างจาน พร้อมท่อกันกลิ่น ชนิด 2 หลุม ที่ติดตั้งกับกอน้ำทิ้งบ้านได้สะดวก ทั้งที่ออกจากผนังและขึ้นจากพื้น

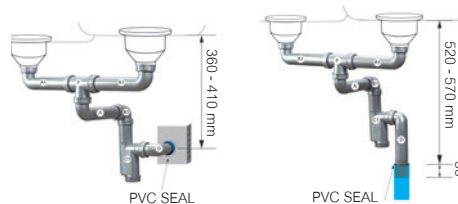

ราคา **399.-**

P51PP

กอน้ำทิ้งอ่างล้างจาน พร้อมท่อกันกลิ่น ชนิดอ่างหลุมเดี่ยว ที่ติดตั้งกับกอน้ำทิ้งบ้านได้สะดวก ทั้งที่ออกจากผนังและขึ้นจากพื้น

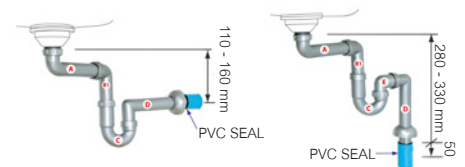

ปกติ Normal

ปกติ Normal

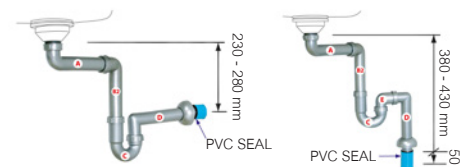

ต่ำพิเศษ Extra Low

ต่ำพิเศษ Extra Low

ราคา **299.-**

P52PP

กอน้ำทิ้งอ่างล้างจาน พร้อมท่อกันกลิ่น ชนิด 2 หลุม ที่ติดตั้งกับกอน้ำทิ้งบ้านได้สะดวก ทั้งที่ออกจากผนังและขึ้นจากพื้น

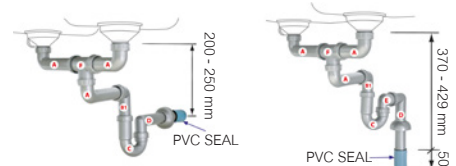

ปกติ Normal

ปกติ Normal

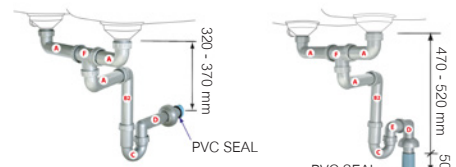

ต่ำพิเศษ Extra Low

ต่ำพิเศษ Extra Low

ราคา **399.-**



07

| Tap

When design meets function

NEW ARRIVAL!

At the Heart of Kitchen หรูหราอย่างมีสไตล์

One Way Mixer

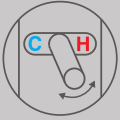

C H



โดดเด่นอย่างมีสไตล์ในพื้นที่ครัวทันสมัย ด้วยไอเดียดัวก๊อกโค้งมน นุ่มนวล เรียบหรูทันสมัยด้วยก้านโยกที่มาในโทนสี copper ตัดกับตัวก๊อกสี matted black ซวนให้สะดุดตา นวัตกรรมก๊อกน้ำที่มีเอกลักษณ์เฉพาะตัวในการควบคุมการเปิด-ปิดน้ำและอุณหภูมิแบบ single valve สะท้อนตัวตนของผู้ใช้งานได้อย่างสมบูรณ์แบบ คอเท็กหมุนปรับเปลี่ยนตำแหน่งน้ำไหลได้อิสระ 360 องศาให้เหมาะสมกับการใช้งาน ล้างภาชนะ หรือ ล้างผัก เป็นต้น น้ำไม่รั่วซึมด้วยเซมิควาล์วที่มาพร้อมก้าน aerator ควบคุมสายน้ำให้ไหลออกมาอย่างนุ่มนวล

1905S-F166B ●●

- สีดำ
- วาล์วเปิด-ปิดน้ำเซรามิก
- มี Aerator ช่วยให้น้ำไหลนุ่มนวล
- มือปิดแบบก้านโยก
- ระยะจากกึ่งกลางตัวก๊อกถึงปลายปากก๊อก 180 มม.
- ขนาดรูเจาะก๊อก Ø 32 มม. ขึ้นไป

ปกติ 5,400.-
พิเศษ 3,990.-

360° H 387 mm

Design to Difference ทำไมต้องเหมือนใคร

ก๊อกน้ำดีไซน์ใหม่ ทันสมัย ออกแบบมา โดยเฉพาะเพื่อรสนิยมเฉพาะตัวคุณ เพิ่มความเท่ด้วยก้านโยกเปิด-ปิดน้ำสีเงิน

2105S-E40BR ●●

- สีดำ
- วาล์วเปิด-ปิดน้ำเซรามิก
- มี Aerator ช่วยให้น้ำไหลนุ่มนวล
- มือปิดแบบก้านโยก
- ระยะจากกึ่งกลางตัวก๊อกถึงปลายปากก๊อก 200 มม.
- ขนาดรูเจาะก๊อก Ø 32 มม. ขึ้นไป

ปกติ 5,200.-
พิเศษ 3,690.-

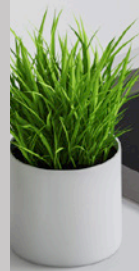

360° H 381 mm



วาล์วออกแบบใหม่

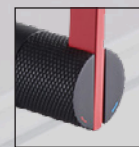

ร้อน-เย็น ใช้งานง่าย เพียงสลับวาล์ว

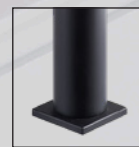

เทได้ไม่เหมือนใคร ด้วยฐานก๊อกแบบสี่เหลี่ยม

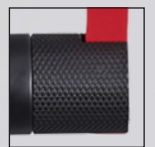

เพิ่มลูกเล่นอย่างมีสไตล์ ด้วยสายเส้นทองวาล์วก๊อก

The Essence of Grey มีดีใหม่สไตล์โมเดิร์น

ก๊อกน้ำสีเทา ที่มีเอกลักษณ์เฉพาะตัว ดีไซน์สูงเพรียว โค้งมนได้อย่างพอดี เข้ากันได้ดีกับทุกดีไซน์อย่างล้ำจาง ทั้งแกรนิตสังเคราะห์หลากสี และสแตนเลส สตีล หลากหลายรูปแบบ

1105-E35G ●●

- สีเทา
- วาล์วเปิด-ปิดน้ำเซรามิก
- มี Aerator ช่วยให้น้ำไหลนุ่มนวล
- มือปิดแบบก้านโยก
- ระยะจากกึ่งกลางตัวก๊อกถึงปลายปากก๊อก 210 มม.
- ขนาดรูเจาะก๊อก Ø 32 มม. ขึ้นไป

ปกติ 4,800.-
พิเศษ 3,390.-

360° H 412 mm



Sleek in Detail ดีไซน์โอเนี่ยอ

ก๊อกน้ำสีดำ มือปิดสีโครเมียม ที่ให้ความหรูหรา และมีความสูงของรูปทรงก๊อกอย่างพอดี

11105SB-E36B ●●

- สีดำ
- วาล์วเปิด-ปิดน้ำเซรามิก
- มี Aerator ช่วยให้น้ำไหลนุ่มนวล
- มือปิดแบบก้านโยก
- ระยะจากกึ่งกลางตัวก๊อกถึงปลายปากก๊อก 210 มม.
- ขนาดรูเจาะก๊อก Ø 32 มม. ขึ้นไป

ปกติ 5,000.-
พิเศษ 3,490.-



360° H 397.2 mm

Symbol guideline:

●● ก๊อกผสมน้ำร้อน เย็น

● ก๊อกน้ำเย็น

360° ก๊อกหมุนได้ 360 องศา

H 000 mm

ความสูงก๊อก

Innovation with Style

นวัตกรรมพसानดีไซน์

ที่สุดแห่งดีไซน์ที่ออกแบบน้ำร้อน-น้ำเย็นสำหรับอ่างล้างจาน
นวัตกรรมใหม่เหนือคำบรรยาย

ปรับสลับทางน้ำออกหัวท็อกได้ 2 ทาง (2-Way Spout)

- 1 สายน้ำนุ่มนวล
- 2 หัวฉีดน้ำแบบสเปรย์
- สายสเปรย์ยืดหยุ่น เคลื่อนย้ายอิสระ
- 360° หมุนรอบทิศทางได้ 360°
- ยึดหัวท็อกด้วยระบบล็อก จับด้วยแม่เหล็ก

11088QT-D94A ●●

- ตัวก๊อกทองเหลือง คอก๊อกสแตนเลส สตีล สีโครเมียม และสีดำ
- วาล์วเปิด-ปิดน้ำเซรามิก
- ปากก๊อกดึงออกปรับทิศทางการล้างได้
- มี Aerator ช่วยให้น้ำไหลนุ่มนวล
- มือปิดแบบก้านโยก
- ระยะจากกึ่งกลางตัวก๊อกถึงปลายปากก๊อก 232 มม.
- ขนาดรูเจาะก๊อก Ø 35 มม. ขึ้นไป
- ควรติดตั้งบนคาน์เตอร์



More details and review on website

ปกติ 19,000.-
พิเศษ 12,900.-

360° H 615 mm



When Design Meets Function

เมื่อดีไซน์สะท้อนการใช้งาน

9328-D6 ●●

- สีโครเมียม
- วาล์วเปิด-ปิดน้ำเซรามิก
- คอก๊อกแบบสปริง
- มือจับแบบก้านโยก
- ปากก๊อกดึงออกเพื่อปรับทิศทางการล้างได้



1 ปากก๊อกดึงออกเพื่อปรับทิศทางการล้างได้อย่างอิสระ

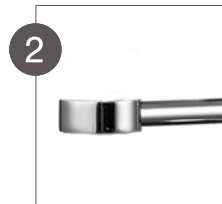

2 มีห่วงเก็บ/ฐานวางปากก๊อก

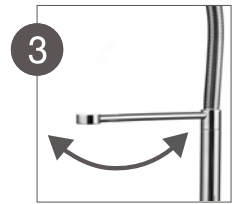

3 แกนตรงกลางหมุนได้ 360 องศา



More details and review on website

ปกติ 9,800.-
พิเศษ 7,650.-

360° H 495 mm

A New Perspective Design มุมมองใหม่ที่แตกต่าง

ก๊อกผสมน้ำร้อน-เย็น และน้ำดื่ม แบบ **Duo Flow** ตอบโจทย์ทุกมิติการใช้งาน ให้ชีวิตในบ้านคุณง่ายขึ้น สะดวกสบาย ก๊อกผสมน้ำร้อน น้ำเย็น และน้ำดื่ม ที่รวมไว้ในตัวเดียวกัน ประหยัดพื้นที่ได้มากกว่า

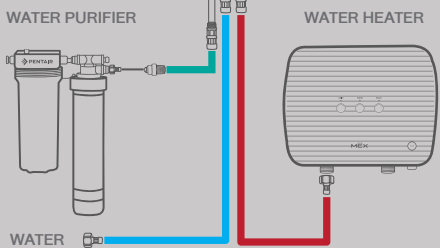

ขนาด
รูเจาะก๊อก
32 มม. ขึ้นไป



น้ำใช้
น้ำดื่ม

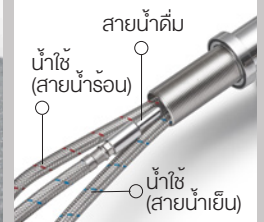

สายน้ำดื่ม
น้ำใช้ (สายน้ำร้อน)
น้ำใช้ (สายน้ำเย็น)

1355-D6 ●●

- ตัวก๊อกทองเหลือง สีโครเมียม
- วาล์วเปิด-ปิดน้ำเซรามิก
- มี Aerator ช่วยให้น้ำไหลนุ่มนวล

- มือปิดแบบก้านโยก
- ระยะจากกึ่งกลางตัวก๊อกถึงปลายปากก๊อก 206 มม.
- ขนาดรูเจาะก๊อก Ø 32 มม. ขึ้นไป

ปกติ 8,600.-
พิเศษ 5,990.-

360° H 295 mm

Stylish Functionality

เหนือกว่าด้วยดีไซน์พิเศษ ตอบโจทย์การใช้งานอย่างลงตัว



9318-D6 ●●

- สีโครเมียม
- วาล์วเปิด-ปิดน้ำเซรามิก
- มือจับแบบก้านโยก
- ปากก๊อกสามารถดึงเข้า-ออก เพื่อปรับทิศทางน้ำได้
- ขนาดรูเจาะก๊อก Ø 35 มม. ขึ้นไป

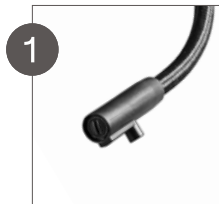

1

ปุ่มสำหรับดึงสายน้ำ
ด้านในออก

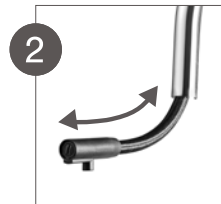

2

ปากก๊อกดึงออกเพื่อ
ปรับทิศทางน้ำได้
อย่างอิสระ และสามารถ
จัดเก็บได้ง่ายภายใน
ตัวก๊อก

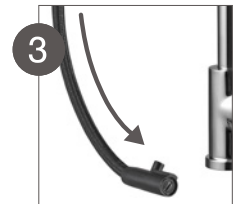

3

สายน้ำสามารถดึง
ได้ยาว เพื่อเพิ่มความ
สะดวกในการล้าง



More details and
review on
website

ปกติ 7,100.-
พิเศษ 5,600.-

360° H 436 mm

Kitchen Sink Mixer Tap

ก๊อกผสมน้ำร้อน-เย็นอ่างล้างจาน ติดตั้งบนเคาน์เตอร์ ●●

11105S-E36



ปกติ 4,800.-
พิเศษ 3,290.-

- ตัวก๊อกทองเหลือง คอก๊อกสเตนเลส สตีล สีโครเมียม
- วาล์วเปิด-ปิดน้ำเซรามิก
- มี Aerator ช่วยให้น้ำไหลนุ่มนวล
- มือปิดแบบก้านโยก
- ระยะจากกึ่งกลางตัวก๊อกถึงปลายปากก๊อก 210 มม.
- ขนาดรูเจาะก๊อก Ø 32 มม. ขึ้นไป



360° H 397.2 mm

11105SB-E36



ปกติ 4,800.-
พิเศษ 3,290.-

- ตัวก๊อกทองเหลือง คอก๊อกสเตนเลส สตีล สีโครเมียม
- วาล์วเปิด-ปิดน้ำเซรามิก
- มี Aerator ช่วยให้น้ำไหลนุ่มนวล
- มือปิดแบบก้านโยก
- ระยะจากกึ่งกลางตัวก๊อกถึงปลายปากก๊อก 189 มม.
- ขนาดรูเจาะก๊อก Ø 32 มม. ขึ้นไป



360° H 380.2 mm

11005S-E9



ปกติ 4,300.-
พิเศษ 2,990.-

- สีโครเมียม
- วาล์วเปิด-ปิดน้ำเซรามิก
- มือจับแบบก้านโยก



360° H 399 mm

1925-C93



ปกติ 5,950.-
พิเศษ 4,900.-

- สีโครเมียม
- วาล์วเปิด-ปิดน้ำเซรามิก
- มือจับแบบก้านโยก



360° H 290 mm

TP2141M



ปกติ 4,800.-
พิเศษ 3,590.-

- สีโครเมียม
- วาล์วเปิด-ปิดน้ำเซรามิก
- มือจับแบบก้านโยก



360° H 297 mm

1345-D6



ปกติ 4,800.-
พิเศษ 3,590.-

- สีโครเมียม
- วาล์วเปิด-ปิดน้ำเซรามิก
- มือจับแบบก้านโยก



360° H 291 mm

1345-D6 (B)



ปกติ 4,800.-
พิเศษ 3,590.-

- สีดำ
- วาล์วเปิด-ปิดน้ำเซรามิก
- มือจับแบบก้านโยก



360° H 291 mm

More details and review on website



1345-D6 (W)



ปกติ 4,800.-
พิเศษ 3,590.-

- สีขาว
- วาล์วเปิด-ปิดน้ำเซรามิก
- มือจับแบบก้านโยก



360° H 291 mm

1305-D5



ปกติ 4,800.-
พิเศษ 3,590.-

- สีโครเมียม
- วาล์วเปิด-ปิดน้ำเซรามิก
- มือจับแบบก้านโยก
- ปากก๊อกน้ำหมุนซ้าย -ขวาได้ 60 องศา



360° H 160 mm

Kitchen Sink Cold Water Tap

ก๊อกน้ำเย็นอ่างล้างจาน ติดตั้งบนเคาน์เตอร์ ●

3325K-D6 (B)

ปกติ 4,700.-
พิเศษ 3,490.-

- สีดำ
- วาล์วเปิด-ปิดน้ำเซรามิก
- มือจับแบบก้านโยก



360° H 298 mm

3325K-D6

ปกติ 4,500.-
พิเศษ 3,290.-

- สีโครเมียม
- วาล์วเปิด-ปิดน้ำเซรามิก
- มือจับแบบก้านโยก



360° H 298 mm

TP1142

ปกติ 3,600.-
พิเศษ 2,100.-

- สีโครเมียม
- วาล์วเปิด-ปิดน้ำเซรามิก
- มือจับแบบก้านโยก



360° H 295 mm

TP1030

ปกติ 3,600.-
พิเศษ 2,100.-

- สแตนเลส สตีล
- วาล์วเปิด-ปิดน้ำเซรามิก
- มือจับแบบก้านโยก



360° H 295 mm

120B-F25

ปกติ 1,600.-
พิเศษ 990.-

- สีโครเมียม
- วาล์วเปิด-ปิดน้ำเซรามิก
- มือจับแบบก้านโยก



360° H 278 mm

LPT005C

ปกติ 1,450.-
พิเศษ 890.-

- สีโครเมียม
- วาล์วเปิด-ปิดน้ำเซรามิก
- มือจับแบบก้านโยก



360° H 323 mm

TP227

ปกติ 1,000.-
พิเศษ 490.-

- สีโครเมียม
- วาล์วเปิด-ปิดน้ำเซรามิก
- มือจับแบบก้านโยก



360° H 288.5 mm

TP229

ปกติ 890.-
พิเศษ 350.-

- สีโครเมียม
- วาล์วเปิด-ปิดน้ำเซรามิก
- มือจับแบบก้านโยก



360° H 330 mm

NEW ARRIVAL

EASY-FIT

นวัตกรรมก๊อกน้ำที่ติดตั้งง่ายที่สุด
เปลี่ยนเองได้ง่ายเพียง 5 นาที



มี aerator ที่ช่วยให้สายน้ำไหลนุ่มนวล ลดการกระเด็นของสายน้ำ



ทำจากสเตนเลส สตีล AISI 304
คอก๊อกสูงเปรียว หมุนปรับทิศทางก๊อก
ได้ 360° มือปิดแบบก้านโยก
จับถนัดมือ



EASY-FIT สิทธิบัตรเฉพาะเพื่อการติดตั้ง
ที่ง่ายกว่าจากด้านบน เพียงไม่ถึง 5 นาที
ด้วยตัวคุณเอง ลดความยุ่งยากจากการขัน
และยึดก๊อกจากใต้ก๊อก



สายน้ำดี ยาวพิเศษ 500 มม.
พร้อมบล็อกหกเหลี่ยมช่วยขันเกลียวเข้ากับ
วาล์วน้ำได้โดยไม่ต้องใช้ประแจ



4

ขั้นตอนง่ายๆ กับ EASY-FIT



1 **เอียง** ส่วนอุปกรณ์ยึดก๊อก
และสายน้ำดีสอดลงในรูก๊อก
จากด้านบน



2 **ยึด** ฐานก๊อกให้แน่นด้วย
ไขควงหรือสว่านไฟฟ้า



3 **ตั้ง** ตัวก๊อกให้ตรงล็อกกับ
ฐานก๊อก ขันด้วยประแจ
หกเหลี่ยมที่ตัวก๊อกจนแน่น



4 **ต่อ** สายน้ำดีเข้ากับวาล์วน้ำ
หมุนเกลียวล็อกข้อต่อให้
แน่นด้วยบล็อกหกเหลี่ยม

E301IX

ปกติ 1,500.-
พิเศษ 990.-

- สีสเตนเลส สตีล
- วาล์วเปิด-ปิดน้ำเซรามิก
- มี Aerator ช่วยให้น้ำไหลนุ่มนวล
- มือปิดแบบก้านโยก
- ระยะจากกึ่งกลางตัวก๊อกถึงปลายปากก๊อก 190 มม.
- ขนาดรูเจาะก๊อก Ø 32 มม. ขึ้นไป



360° H 340 mm

E302IX

ปกติ 1,500.-
พิเศษ 990.-

- สีสเตนเลส สตีล
- วาล์วเปิด-ปิดน้ำเซรามิก
- มี Aerator ช่วยให้น้ำไหลนุ่มนวล
- มือปิดแบบก้านโยก
- ระยะจากกึ่งกลางตัวก๊อกถึงปลายปากก๊อก 205 มม.
- ขนาดรูเจาะก๊อก Ø 32 มม. ขึ้นไป



360° H 320 mm



08

| Small Appliance

Enjoy Healthy Life

สร้างวันดีให้ง่ายขึ้น สะดวกสบายได้ในทุกวันด้วยนวัตกรรมที่ออกแบบมาเพื่อสุขภาพที่ดีของคุณ



M120E | เตาอบไมโครเวฟชนิดตั้งโต๊ะ

- โปรแกรมปรุงอาหารอัตโนมัติ 8 เมนู
- จอแสดงผลแบบดิจิทัล
- ควบคุมการทำงานด้วยปุ่มกดและลูกบิด
- ตั้งเวลาปรุงอาหารอัตโนมัติได้สูงสุด 95 นาที
- มีปุ่ม Quick Start ฟังก์ชันช้อนด่วน 30 วินาที
- มีปุ่มเลือกการทำงานของแผงควบคุม
- งานแถมอาหารขนาด 24.5 ซม.
- มีตะแกรงสำหรับย่าง

- ขนาดสินค้า กว้าง x ลึก x สูง : 44 x 25.8 x 33 ซม.
- ความจุ 20 ลิตร
- กำลังไฟในการอบ 700 วัตต์ / กำลังไฟในการย่าง 1,000 วัตต์
- สามารถอบพร้อมกันได้
- ละลายอาหารแข็งได้โดยตั้งเวลาหรือตามน้ำหนัก



More details and review on website

ปกติ 4,900.-
พิเศษ 3,590.-



ฟรี!
หม้อปรุงอาหาร

PIC11S | เตาอบแม่เหล็กไฟฟ้าชนิดตั้งโต๊ะ

- 1 หัวเตา ขนาด Ø 19.6 ซม.
- ควบคุมการทำงานด้วยปุ่มหมุน
- ปรับระดับความร้อนได้ 9 ระดับ
- ตั้งเวลาการปรุงอาหารได้สูงสุด 99 นาที พร้อมไฟแสดงการตั้งเวลา
- มีระบบล็อคแผงควบคุมการทำงานอัตโนมัติภายใน 1 นาที

- ขนาดสินค้า กว้าง x ลึก x สูง : 27.0 x 32.5 x 5.5 ซม.
- ขนาดเตา 20.7 x 32.5 x 5.5 ซม.
- กำลังไฟสูงสุด 2,000 วัตต์
- หัวเตา Ø 19.6 เซนติเมตร



More details and review on website

ปกติ 3,190.-
พิเศษ 2,190.-



KPL110W | กาต้มน้ำไฟฟ้าไร้สาย

- ดีไซน์สไตล์มินิมอล ตอบโจทย์พื้นที่บ้านทุกขนาดไซส์
- วางเก็บเข้าที่ได้อย่างนุ่มนวลด้วยฐานวางพัก 360 องศา
- ระบบตัดไฟอัตโนมัติเมื่อน้ำเดือดและน้ำแห้งเพื่อป้องกันอันตรายในการใช้งาน
- ไฟ LED ที่จะคอยแสดงสถานะ-กาต้มน้ำ
- ป้องกันการลื่นไหล เพิ่มความมั่นคงด้วยขาจากยางบริเวณใต้ฐาน
- ไร้ปัญหาการเก็บสายด้วยที่ม้วนเก็บสายใต้ฐาน
- ถังบรรจุน้ำผลิตจากสแตนเลส สตีล เกรด 304

- Strix Thermostat ระบบควบคุมอุณหภูมิที่ได้รับการรับรองจากประเทศอังกฤษ
- กำลังไฟ : 800-950 วัตต์
- กระแสไฟฟ้า : 220 - 240V, 50-60Hz
- ขนาดสินค้า กว้าง x ลึก x สูง : 19 x 13.8 x 22 ซม.
- รับประกันสินค้า 1 ปี



More details and review on website

ปกติ 1,390.-
พิเศษ 990.-

"Protect Yourself & Enjoy Healthy Life"



Foam Soap dispenser

NEW ARRIVAL! เครื่องทำโฟมล้างมืออัตโนมัติ SD01

เทคโนโลยีที่หมากับยุคปัจจุบันให้คุณใช้งานอย่างไร้สัมผัส ดีไซน์เรียบง่าย สไตล์มินิมอล ใช้งานง่าย สะดวกสบาย ออกแบบไร้สัมผัสปุ่มเปิด-ปิดด้วยระบบเซ็นเซอร์ ลดการสะสมของเชื้อโรค ตรวจสอบการเคลื่อนไหวของมือ มาพร้อมระบบหัวฉีดโฟมช่วยประหยัดปริมาณน้ำยาล้างมือ ที่จะช่วยให้คุณสนุกกับการล้างมืออย่างถูกสุขลักษณะมากขึ้น

ข้อมูลเทคนิค

- ขวดบรรจุน้ำยาล้างมือขนาดใหญ่ : 400 ml
- ขนาดสินค้า : 11.5 x 12.5 X 17.5 ซม.



Fast Foaming

ขึ้นโฟมได้อย่างรวดเร็ว



Foaming Mousse

เนื้อโฟมนุ่ม นุ่ม ละมุน



Intelligent Sensor

ทำงานด้วยระบบเซ็นเซอร์



Touch-free

ปลอดภัย ไร้การสัมผัส



More details and review on website

ปกติ 690.-
พิเศษ 590.-

ฟรี! น้ำยาล้างมือ 200 ml, ถ่าน AA x 4

vacio



09

Cordless Vacuum Cleaner

Make your best life

มอเตอร์สระแห่งการดูดฝุ่นให้คุณสนุกได้ทุกช่วงเวลา สะดวก รวดเร็ว
ง่ายต่อการใช้งาน ตอบโจทย์ทุกพื้นที่ตั้งแต่พื้นที่สูงไปจนถึงพื้นที่
เข้าถึงได้ยากด้วยมอเตอร์ทรงพลัง ช่วยทำให้บ้านของคุณสะอาดหมดจด



Cordless Vacuum Cleaner

เครื่องดูดฝุ่นไร้สาย MEX VACIO

vacio



VM601

- เครื่องดูดฝุ่นด้ามจับไร้สาย แบบมือถือและดูดพื้น
- ดีไซน์แบบตั้งวางได้สะดวกทุกที่
- แบตเตอรี่ Li-ion, 28.8 โวลต์
- มอเตอร์พลังรอบหมุนสูงถึง 100,000 รอบต่อนาที
- พลังแรงดูด 22KPa / 150AW
- ปรับแรงดูดได้ 3 ระดับ
- ใช้งานได้ยาวนานต่อเนื่องสูงถึง 65 นาที*
- ระยะเวลาชาร์จไฟ 4-5 ชั่วโมง**
- ชาร์จแบตเตอรี่ได้ง่ายโดยวางบนแท่นชาร์จ
- เทคโนโลยีไซโคลนผ่านการกรองถึง 4 ชั้น
- หัวแปรงดูดมอเตอร์ ขนาดใหญ่ ไม่ทำลายพื้นผิว

ข้อมูลเทคนิค

- ความจุกล่องเก็บฝุ่น 0.45 ลิตร
- น้ำหนักเครื่อง 3.5 กก.
- ขนาดสินค้า ก. 255 x ย. 215 x ส.1130 มม.
- การรับประกัน 2 ปี

อุปกรณ์เสริม



More details and review on website

ปกติ 17,900.-
พิเศษ 13,900.-



VS505

- เครื่องดูดฝุ่นด้ามจับไร้สาย แบบมือถือและดูดพื้น
- ดีไซน์ 2-in-1 สำหรับดูดและถู
- “ห้องพิเศษ” เข้าถึงใต้เฟอร์นิเจอร์ได้อย่างง่ายดาย
- แบตเตอรี่ Li-ion, 21.6 โวลต์
- มอเตอร์พลังรอบหมุนสูงถึง 100,000 รอบต่อนาที
- พลังแรงดูด 17KPa / 120AW
- ปรับแรงดูดได้ 2 ระดับ
- ใช้งานได้ยาวนานต่อเนื่องสูงถึง 40 นาที*
- ระยะเวลาชาร์จไฟ 4-5 ชั่วโมง**
- แบตเตอรี่ถอดชาร์จได้สะดวกทุกที่
- หัวแปรงหมุนได้ 180 องศา สะดวกต่อการใช้งาน
- หัวแปรงดูดมอเตอร์ ขนาดใหญ่ ไม่ทำลายพื้นผิว

ข้อมูลเทคนิค

- ความจุกล่องเก็บฝุ่น 0.4 ลิตร
- น้ำหนักเครื่อง 3 กก.
- ขนาดสินค้า ก. 260 x ย. 235 x ส.1180 มม.
- การรับประกัน 2 ปี

อุปกรณ์เสริม



More details and review on website

ปกติ 12,900.-
พิเศษ 9,900.-



* เมื่อใช้งานด้วยหัวแปรงปกติ ไม่รวมหัวแปรงมอเตอร์

** ระยะเวลาชาร์จไฟขึ้นอยู่กับสภาพการใช้งานและอายุการใช้งานของแบตเตอรี่

Purifina



10

| Air Purifier

Fresh Air For Life

MEX PURIFINA ปกป้องคุณจากมลพิษ ให้คุณมั่นใจในทุกการหายใจด้วยเทคโนโลยีการฟอกอากาศ 360 องศา พร้อมประสิทธิภาพการกรอง HEPA ทรงประสิทธิภาพผลิตจากเทคโนโลยีเส้นใยชั้นสูงเพื่ออากาศ สะอาด บริสุทธิ์ ทั่วทุกมุมห้อง

Air Purifier เครื่องฟอกอากาศ MEX Purifina

P201

- ออกแบบให้มีความกะทัดรัด ครอบทุกฟังก์ชันการใช้งาน
- ระบบไอออนไนเซอร์เพิ่มประสิทธิภาพ ดักจับฝุ่นอนุภาคขนาดเล็ก
- ไฟแจ้งเตือนเปลี่ยนไส้กรอง
- ระดับแรงลม 2 ระดับ
- กำลังไฟฟ้า 40 วัตต์ (AC)
- ระดับเสียงการทำงานสูงสุด ≤ 61 เดซิเบล

ปกติ 6,200.-

พิเศษ 4,590.-



More details and review on website



CADR 187 (m³/h) ขนาดห้อง 24 ตร.ม. มลพิษ สะอาด



ไส้กรองอากาศ
FHC-P201

HEPA H12
★★★★★

ปกติ 990.-
พิเศษ 790.-

P401

- จอแสดงค่าฝุ่นละออง PM2.5 แบบ Real Time
- ระบบ Child Lock เพิ่มความปลอดภัย
- ไฟแจ้งเตือนเปลี่ยน หรือ ทำความสะอาดไส้กรอง
- ระดับแรงลม 4 ระดับ
- กำลังไฟฟ้า 30 วัตต์ (DC)
- ระดับเสียงการทำงานสูงสุด ≤ 63 เดซิเบล

ปกติ 13,500.-

พิเศษ 9,900.-



More details and review on website



CADR 400 (m³/h) ขนาดห้อง 28-48 ตร.ม. มลพิษ สะอาด



ไส้กรองอากาศ
FHC-P401

HEPA H13
★★★★★

ปกติ 3,300.-
พิเศษ 1,990.-

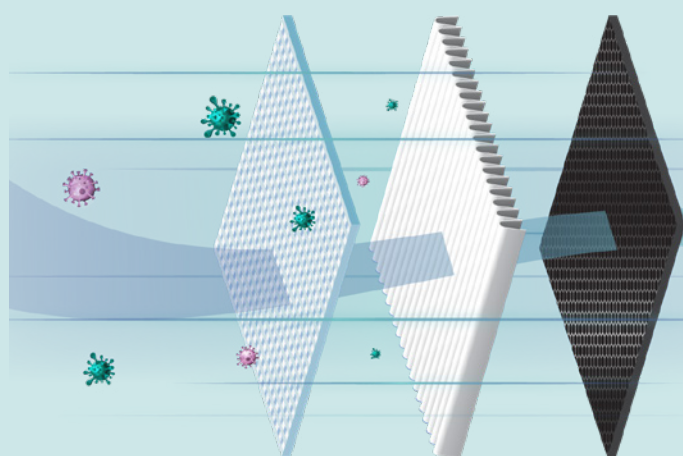

ประสิทธิภาพการฟอกอากาศที่เหนือระดับ
กรองอนุภาคขนาดเล็กถึง 0.3 ไมครอน 99.97%

- 1 Pre Filter** ทำจับฝุ่นอนุภาคใหญ่ เส้นผม ขนสัตว์
- 2 HEPA Filter** ทำจับฝุ่นอนุภาคเล็ก สารก่อภูมิแพ้ และแบคทีเรีย
- 3 Activated Carbon Filter** ทำจับกลิ่น อันไม่พึงประสงค์ คอวิณพิษและก๊าซพิษ

Air Quality Sensor
เซ็นเซอร์วัดค่าฝุ่น

Sleep Mode
หลับสบายไม่ต้องกังวลเรื่องเสียงดัง

Ionizer ระบบปล่อยประจุไอออนเพิ่ม
การดักจับฝุ่นละออง

Touch Screen
ใช้งานง่ายด้วยระบบสัมผัส

Timer
ตั้งเวลาการใช้งาน

Child Lock
โหมดล็อคแผงควบคุม

3-STAGE Filter
Pre-Filter > HEPA > Carbon

Filter Replacement
ระบบแจ้งเตือนเปลี่ยนไส้กรอง

Air Quality Light
ไฟแสดงคุณภาพอากาศ



11

Storage Water Heater

Innovation has a name.

กว่า 147 ปีของการเป็นผู้นำอุตสาหกรรมด้านนวัตกรรมผลิตภัณฑ์เครื่องทำน้ำร้อนชนิดถังเก็บ A.O. Smith จากสหรัฐอเมริกา ยืนยันเรื่องกระบวนการผลิตที่ได้รับความไว้วางใจสูงสุดจากทั่วโลก

FREE : INSTALLATION / INSPECTION

บริการตรวจพื้นที่ฟรี พร้อมให้คำแนะนำในการติดตั้งโดยทีมช่างผู้ชำนาญการของ บ. เพ็น เค อินเตอร์เทรดดิ้ง จำกัด

คุณสมบัติพิเศษ ที่ทำให้ A.O. Smith แตกต่างจากเครื่องทำน้ำร้อนทั่วไป



01

Blue Diamond® Glass Lining

ใช้งานได้นานถึง

10+ YEARS



ตัวถังและหลอดทำความร้อนเคลือบด้วยสารแก้วพิเศษ (Blue Diamond® Glass Lining) ช่วยป้องกันการสึกกร่อนของถัง และลดภาวะการเกิดตะกอนอย่างได้ผล ยืดอายุการใช้งานได้ระยะยาวสูงถึง 10 ปีขึ้นไป โดยเป็นลิขสิทธิ์การคิดค้นสารเคลือบแก้วโดยเฉพาะของ A.O. Smith

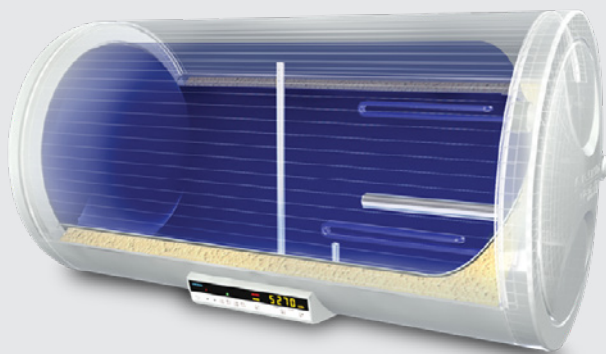

ภาพตัวอย่าง : แสดงถึงภายในทั่วไป ที่ไม่ได้มีสารเคลือบแก้ว Blue Diamond® Glass Lining โดยมีอายุการใช้งานของถังเพียง 3-5 ปี

02



สามารถกักเก็บอุณหภูมิร่างกายในถังได้คงที่ สูงสุดถึง 6 ชม. โดยจะสูญเสียอุณหภูมิลดลงเพียง 5 องศา ด้วยนวัตกรรมการอัดฉนวนป้องกันความร้อน Poly Eurothyne Foam ชนิดพิเศษของ A.O. Smith



03

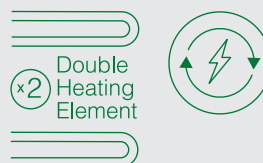

Double Heating Element ใช้ระบบหลอดทำความร้อนคู่ที่สลับการทำงานเพื่อเร่งความร้อนได้รวดเร็วกว่า และประหยัดค่าไฟฟ้าระยะยาว



(มีเฉพาะรุ่นความจุถังขนาดใหญ่ 150 ลิตรขึ้นไป)

04



ANODE ROD ๓แท่งจับตะกอน ทนต่อสภาวะน้ำที่มีความกระด้างสูง ช่วยดักจับตะกอนและป้องกันให้ถึงมีอายุการใช้งานที่ยาวนาน

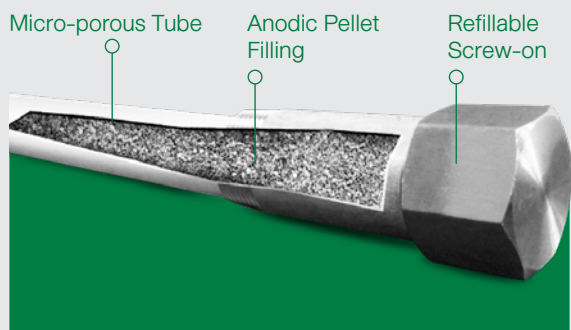

05



THERMO CUT-OUT Thermo Cut-Out จะตัดการทำงานของเครื่องทันที เมื่ออุณหภูมิของน้ำสูงผิดปกติ

- รุ่น EES อุณหภูมิสูงสุด 74-80 องศาเซลเซียส
- รุ่น MEV อุณหภูมิสูงสุด 87 องศาเซลเซียส
- รุ่น ELJH อุณหภูมิสูงสุด 85-90 องศาเซลเซียส



Storage Water Heater

เครื่องทำน้ำร้อนถังเก็บ

ACSmith
Innovation has a name.

MEV Series

Electric Residential Storage water heater

เครื่องทำน้ำร้อนถังเก็บ ชนิดยึดติดผนัง รูปทรงแนวตั้ง

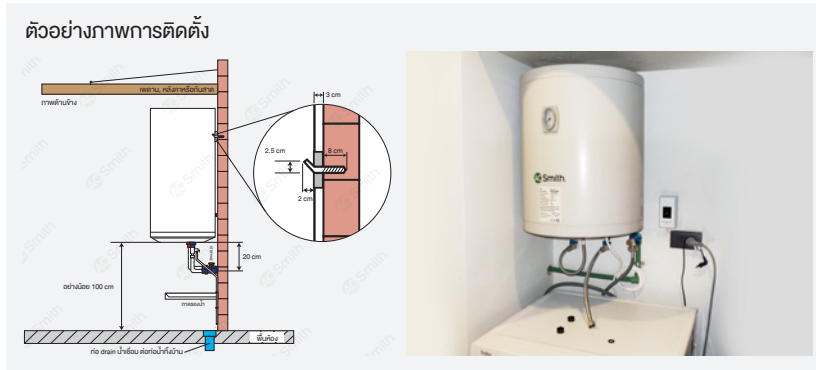

Specification	MEV-50	MEV-100
ขนาดความจุของถัง	45 ลิตร	90 ลิตร
กำลังไฟ	2,000 วัตต์	2,500 วัตต์
กระแสไฟฟ้า	220 โวลต์ 50 เฮิร์ต / 9.09 แอมป์	220 โวลต์ 50 เฮิร์ต / 11.36 แอมป์
แรงดันน้ำสูงสุด	8 บาร์	8 บาร์
ข้อต่อกอน้ำเข้า-น้ำออก	1/2 นิ้ว (ด้านล่าง)	1/2 นิ้ว (ด้านล่าง)
อุณหภูมิที่ใช้งาน	25 - 75 องศาเซลเซียส	25 - 75 องศาเซลเซียส
ขนาดของสินค้า > เส้นผ่านศูนย์กลาง (A) > ความสูงของเครื่อง (B)	Ø 42.5 cm 54.0 cm	Ø 42.5 cm 94.5 cm
	ปกติ 15,000.- พิเศษ 11,900.-	ปกติ 18,000.- พิเศษ 14,500.-

ELJH Series

Electric Residential Storage water heater

เครื่องทำน้ำร้อนถังเก็บ ชนิดยึดติดผนัง รูปทรงแนวนอน



ตัวอย่างภาพการติดตั้ง

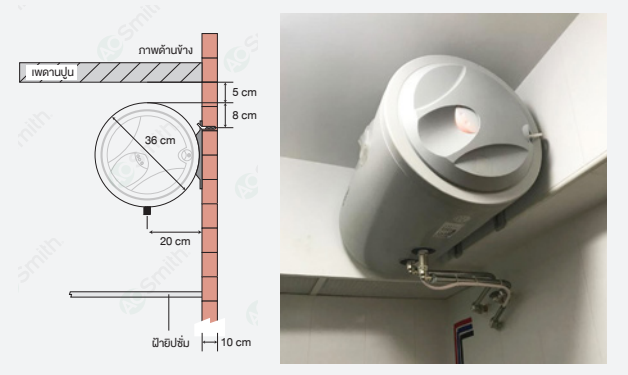

Specification	ELJH-30	ELJH-50	ELJH-80
ขนาดความจุของถัง	30 ลิตร	50 ลิตร	80 ลิตร
กำลังไฟ	2,000 วัตต์	2,000 วัตต์	2,000 วัตต์
กระแสไฟฟ้า	220 โวลต์ 50 เฮิร์ต / 9.09 แอมป์	220 โวลต์ 50 เฮิร์ต / 9.09 แอมป์	220 โวลต์ 50 เฮิร์ต / 9.09 แอมป์
แรงดันน้ำสูงสุด	8 บาร์	8 บาร์	8 บาร์
ข้อต่อกอน้ำเข้า-น้ำออก	1/2 นิ้ว (ด้านล่าง)	1/2 นิ้ว (ด้านล่าง)	1/2 นิ้ว (ด้านล่าง)
อุณหภูมิที่ใช้งาน	25 - 75 องศาเซลเซียส	25 - 75 องศาเซลเซียส	25 - 75 องศาเซลเซียส
ขนาดของสินค้า > เส้นผ่านศูนย์กลาง (A) > ความยาวของเครื่อง (B)	Ø 36.0 cm 60.5 cm	Ø 36.0 cm 83.5 cm	Ø 46.3 cm 86.5 cm
	ปกติ 11,500.- พิเศษ 8,900.-	ปกติ 13,500.- พิเศษ 9,900.-	ปกติ 15,000.- พิเศษ 11,900.-



EES Series

Electric Residential
+ Light Commercial
Storage water heater
เครื่องทำน้ำร้อนถังเก็บ
ชนิดตั้งพื้น รูปทรงแนวตั้ง



ตัวอย่างภาพการติดตั้ง

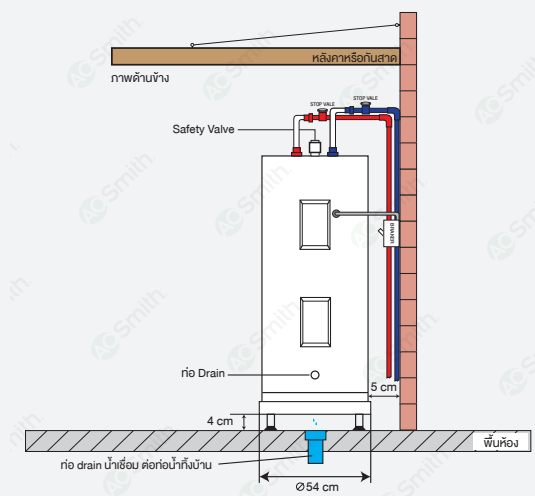

Specification	EES-40	EES-50	EES-120
ขนาดความจุของถัง	150 ลิตร	190 ลิตร	455 ลิตร
กำลังไฟ	3,800 วัตต์	3,800 วัตต์	6,000 วัตต์
กระแสไฟฟ้า	220 โวลต์ 50 เฮิร์ต / 17.27 แอมป์	220 โวลต์ 50 เฮิร์ต / 17.27 แอมป์	220 โวลต์ 50 เฮิร์ต / 27.27 แอมป์
แรงดันน้ำสูงสุด	8 บาร์	8 บาร์	8 บาร์
ข้อต่อท่อน้ำเข้า-น้ำออก	3/4 นิ้ว (ด้านบน)	3/4 นิ้ว (ด้านบน)	3/4 นิ้ว (ด้านบน)
อุณหภูมิที่ใช้งาน	25 - 66 องศาเซลเซียส	25 - 66 องศาเซลเซียส	25 - 66 องศาเซลเซียส
ขนาดของสินค้า > เส้นผ่านศูนย์กลาง (A) > ความสูงของเครื่อง (B)	Ø 53.0 cm 111.5 cm	Ø 53.0 cm 139.5 cm	Ø 76.0 cm 157.0 cm
	ปกติ 33,000.- พิเศษ 26,500.-	ปกติ 37,000.- พิเศษ 30,500.-	ปกติ 64,000.- พิเศษ 49,900.-



12

Water Heater

Innovative & Highly Advanced Engineering Features

MEX สร้างประสบการณ์ใหม่ของการอาบน้ำของคุณ ให้เต็มไปด้วยความสุข ให้พลังของความสดชื่นด้วยเครื่องทำน้ำอุ่น-น้ำร้อน ที่มีรูปลักษณ์ภายนอกสวยสะอาดตา โดดเด่นอย่างมีดีไซน์เฉพาะตัว ที่มาพร้อมการออกแบบเทคโนโลยีทางวิศวกรรมที่ล้ำหน้า เพื่อเพิ่มประสิทธิภาพการทำความร้อนที่ดีกว่า และความปลอดภัยที่มีมาตรฐานสูงสุด ที่ให้คุณ... “อาบน้ำอุ่นให้สดชื่น แบบมีดีไซน์ ด้วยเครื่องทำน้ำอุ่น MEX”

SAFETY SYSTEM



SAFETY THERMOSTAT

ทำหน้าที่ตัดการทำงาน ถ้าอุณหภูมิน้ำสูงผิดปกติ โดยตรงจับความผิดปกติอย่างรวดเร็วและปิดการทำงานของเครื่องทันที



ELCB

เบรกเกอร์คุณภาพสูง ที่จะตัดกระแสไฟฟ้า เมื่อมีไฟรั่วเพียง 15 มิลลิแอมป์ ภายในเวลา 0.1 วินาที



TISI STANDARDS

ได้รับการรับรองมาตรฐานผลิตภัณฑ์อุตสาหกรรม มอก.1693-2547 จากสำนักงานมาตรฐานผลิตภัณฑ์อุตสาหกรรม กระทรวงอุตสาหกรรม



IP25

โครงเครื่องทำจากพลาสติก ABS และป้องกันน้ำเข้าเครื่อง ตรงตามมาตรฐานด้านความปลอดภัย IP25

WARRANTY



2 YEAR WARRANTY

รับประกันสินค้า 2 ปี



5 YEAR WARRANTY ON HEATER TANK

รับประกันส่วนของหม้อต้ม 5 ปี

THE MOST ADVANCED TECHNOLOGY FOR PERFORMANCE & SAFETY

MEX ไม่ใช่แค่ออกแบบผลิตภัณฑ์ให้สวยงามใช้เท่านั้น แต่ออกแบบระบบเครื่องทำน้ำร้อนใหม่ ด้วยเทคโนโลยีทางวิศวกรรมที่ล้ำหน้ากว่า จนเป็นต้นแบบของเครื่องทำน้ำร้อนมัลติพอยท์ ที่สมบูรณ์แบบที่สุด ทั้งประสิทธิภาพ และความปลอดภัย

CUBE 8000R | 8,000 W



- กำลังไฟ : 8,000 วัตต์
- กระแสไฟฟ้า : 220 V 50 Hz / 36.36 Amp
- อัตราการไหลของน้ำ : 3.5 ลิตร/นาที
- แรงดันน้ำเข้าต่ำสุด : 0.2 บาร์
- ขนาดสายไฟ (ตร.มม.) : 3 x 6.0 ตร.มม.² (THW)
- ขนาดของสินค้า : 22 X 9 X 29 cm

ปกติ 11,000.-
พิเศษ 7,990.-

TURBINE FLOW SENSOR



เซ็นเซอร์ที่ตรวจจับการไหลเวียนของน้ำได้ละเอียดและแม่นยำ ในการส่งสัญญาณให้เครื่องทำงาน ชนิดที่ใช้ในเครื่องแบบอุตสาหกรรม

CUBE 6000R | 6,000 W



- กำลังไฟ : 6,000 วัตต์
- กระแสไฟฟ้า : 220 V 50 Hz / 27.27 Amp
- อัตราการไหลของน้ำ : 3.5 ลิตร/นาที
- แรงดันน้ำเข้าต่ำสุด : 0.2 บาร์
- ขนาดสายไฟ (ตร.มม.) : 3 x 6.0 ตร.มม.² (THW)
- ขนาดของสินค้า : 22 X 9 X 29 cm

ปกติ 9,900.-
พิเศษ 7,590.-

TURBINE FLOW SENSOR



เซ็นเซอร์ที่ตรวจจับการไหลเวียนของน้ำได้ละเอียดและแม่นยำ ในการส่งสัญญาณให้เครื่องทำงาน ชนิดที่ใช้ในเครื่องแบบอุตสาหกรรม

CENTRI 6R | 6,000 W



- กำลังไฟ : 6,000 วัตต์
- กระแสไฟฟ้า : 220 V 50 Hz / 27.27 Amp
- อัตราการไหลของน้ำ : 3.5 ลิตร/นาที
- แรงดันน้ำเข้าต่ำสุด : 0.2 บาร์
- ขนาดสายไฟ (ตร.มม.) : 3 x 6.0 ตร.มม.² (THW)
- ขนาดของสินค้า : 24 X 8.5 X 19 cm

ปกติ 8,300.-
พิเศษ 6,290.-



TWIN MODULE

ออกแบบให้ระบบควบคุมและระบบไฟฟ้าให้เป็นโมดูลอิสระ แยกจากโมดูลหม้อต้มอย่างชัดเจน เพื่อความปลอดภัยสูงสุด



HALL EFFECT SENSOR*

เซ็นเซอร์ที่ตรวจจับการไหลของน้ำ ทำให้ได้น้ำอุณหภูมิคงที่แม้ในภาวะแรงดันน้ำต่ำ *เทคโนโลยีโดย MEX



SENSOR TOUCH CONTROL

ระบบสัมผัสที่ให้คุณสามารถเลือกระดับอุณหภูมิได้ตามต้องการ และเปิด-ปิดเครื่องได้ง่ายเพียงปลายนิ้ว

Instant Water Heater

เครื่องทำน้ำอุ่น

CRYSTAL Series

“หรูหรา มีระดับทุกมุมมองพร้อมเทคโนโลยีที่ทันสมัย ด้วยระบบสั่งการแบบดิจิทัล สามารถปรับระดับความร้อนได้ 34 - 38 °C เพื่อให้อาบน้ำอุ่นได้สะดวกสบายและเพลิดเพลิน”



CRYSTAL 5I (NE), (WH) | 5,100 W

- กำลังไฟ : 5,100 วัตต์
- กระแสไฟฟ้า : 220 V 50 Hz / 23.18 Amp
- อัตราการไหลของน้ำ : 3.5 ลิตร/นาที
- แรงดันน้ำเข้าต่ำสุด : 0.2 บาร์
- ขนาดสายไฟ (ตร.มม.) : 3 x 4.0 ตร.มม² (THW)
- ขนาดของสินค้า : 20.7 X 8.7 X 36 cm

สี : ● NE ดำ | ○ WH ขาว

ปกติ 9,150.-

พิเศษ 7,090.-



CRYSTAL 3I (NE), (WH) | 3,700 W

- กำลังไฟ : 3,700 วัตต์
- กระแสไฟฟ้า : 220 V 50 Hz / 17.00 Amp
- อัตราการไหลของน้ำ : 3.5 ลิตร/นาที
- แรงดันน้ำเข้าต่ำสุด : 0.2 บาร์
- ขนาดสายไฟ (ตร.มม.) : 3 x 2.5 ตร.มม² (THW)
- ขนาดของสินค้า : 20.7 X 8.7 X 36 cm

สี : ● NE ดำ | ○ WH ขาว

ปกติ 8,450.-

พิเศษ 6,590.-



ชุดอุปกรณ์:

- ชุด Slide Bar พร้อมที่วางสบู่
- ฝักบัวโครเมียม 5 step
- สายน้ำสแตนเลส สตีล 1 เส้น



HALL EFFECT SENSOR*

เซ็นเซอร์ที่ตรวจจับการไหลของน้ำ ทำให้ได้น้ำอุณหภูมิคงที่แม้ในภาวะแรงดันน้ำต่ำ *เทคโนโลยีโดย MEX



ELCB TEST BAR*

*จดทะเบียนอนุสิทธิบัตรโดย MEX ออกแบบปุ่มกดทดสอบ ELCB ใหม่ ให้ใช้งาน มีประสิทธิภาพสูงสุด

MEX

เครื่องทำน้ำอุ่น

CUBE Series

“เติมกลิ่นอายความเรียบหรูให้ห้องน้ำของคุณด้วยเครื่องทำน้ำอุ่น CUBE SERIES ที่เน้นการออกแบบแนว Minimal Style ผสมผสานระหว่างความเรียบหรู และความเรียบง่ายไว้อย่างลงตัว สวยจน เกินคุณห้ามใจ”



ก้านปรับระดับ
ความสูง - ต่ำ
Rain Shower

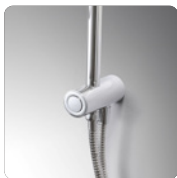

ปุ่มสกดสลับ
การทำงานของ
ฝักบัว และ Rain
Shower

CUBE 5C (RAS) | 5,100 W

- กำลังไฟ : 5,100 วัตต์
- กระแสไฟฟ้า : 220 V 50 Hz / 23.18 Amp
- อัตราการไหลของน้ำ : 3.5 ลิตร/นาที
- แรงดันน้ำเข้าต่ำสุด : 0.2 บาร์
- ขนาดสายไฟ (ตร.มม.) : 3 x 4.0 ตร.มม.² (THW)
- ขนาดของสินค้า : 22 X 9 X 29 cm

สี : ● บรอนซ์เงิน

ปกติ 12,900.-

พิเศษ 8,900.-

ชุดอุปกรณ์:



- ชุด Rain Shower
- ฝักบัวโครเมียม 5 step
- สายน้ำสแตนเลส สตีล 2 เส้น



CUBE 5C (SA), (WH) | 5,100 W

- กำลังไฟ : 5,100 วัตต์
- กระแสไฟฟ้า : 220 V 50 Hz / 23.18 Amp
- อัตราการไหลของน้ำ : 3.5 ลิตร/นาที
- แรงดันน้ำเข้าต่ำสุด : 0.2 บาร์
- ขนาดสายไฟ (ตร.มม.) : 3 x 4.0 ตร.มม.² (THW)
- ขนาดของสินค้า : 22 X 9 X 29 cm

สี : ● SA บรอนซ์เงิน | ○ WH ขาว

ปกติ 7,800.-

พิเศษ 5,790.-



ชุดอุปกรณ์:

- ชุด Slide Bar พร้อมที่วางสบู่
- ฝักบัวโครเมียม 5 step
- สายน้ำสแตนเลส สตีล 1 เส้น



CUBE 3C (SA), (WH) | 3,700 W

- กำลังไฟ : 3,700 วัตต์
- กระแสไฟฟ้า : 220 โวลต์ 50 Hz / 17.00 Amp
- อัตราการไหลของน้ำ : 3.5 ลิตร/นาที
- แรงดันน้ำเข้าต่ำสุด : 0.2 บาร์
- ขนาดสายไฟ (ตร.มม.) : 3 x 2.5 ตร.มม.² (THW)
- ขนาดของสินค้า : 22 X 9 X 29 cm

สี : ● SA บรอนซ์เงิน | ○ WH ขาว

ปกติ 7,000.-

พิเศษ 5,290.-



HALL EFFECT SENSOR*

เซ็นเซอร์ที่ตรวจจับการไหลของน้ำ ทำให้ได้น้ำอุณหภูมิคงที่แม้ในภาวะแรงดันน้ำต่ำ *เทคโนโลยีโดย MEX

MEX

เครื่องทำน้ำอุ่น

CODE Series

“ให้คุณอาบน้ำอุ่น เพิ่มความสดชื่นให้ผิวด้วย CODE เครื่องทำน้ำอุ่นโมเดิร์นดีไซน์ ที่ได้รับรางวัลการออกแบบ Demark Design Excellence Award 2013”



Design Excellence Award 2013



CODE 5C (RCA) | 5,100 W

- กำลังไฟ : 5,100 วัตต์
- กระแสไฟฟ้า : 220 V 50 Hz / 23.18 Amp
- อัตราการไหลของน้ำ : 3.5 ลิตร/นาที
- แรงดันน้ำเข้าต่ำสุด : 0.2 บาร์
- ขนาดสายไฟ (ตร.มม.) : 3 x 4.0 ตร.มม² (THW)
- ขนาดของสินค้า : 21.1 X 7.4 X 35.6 cm

สี : ● CA ทองแดง

ปกติ 11,900.-
พิเศษ 7,900.-

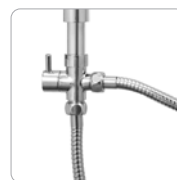

วาล์วสลับการทำงาน
ของฝักบัว และ
Rain Shower

ชุดอุปกรณ์:



- ชุด Rain Shower
- ฝักบัวโครเมียม 3 step
- สายน้ำสแตนเลส สตีล 2 เส้น



CODE 5C (SA), (OA) | 5,100 W

- กำลังไฟ : 5,100 วัตต์
- กระแสไฟฟ้า : 220 V 50 Hz / 23.18 Amp
- อัตราการไหลของน้ำ : 3.5 ลิตร/นาที
- แรงดันน้ำเข้าต่ำสุด : 0.2 บาร์
- ขนาดสายไฟ (ตร.มม.) : 3 x 4.0 ตร.มม² (THW)
- ขนาดของสินค้า : 21.1 X 7.4 X 35.6 cm

สี : ● SA อนุชนิณี | ● OA อนุชนทง

ปกติ 6,200.-
พิเศษ 4,590.-



ชุดอุปกรณ์:

- ชุด Slide Bar พร้อมที่วางสบู่
- ฝักบัวโครเมียม 3 step
- สายน้ำสแตนเลส สตีล 1 เส้น



CODE 3C (SA), (OA), (CA) | 3,700 W

- กำลังไฟ : 3,700 วัตต์
- กระแสไฟฟ้า : 220 V 50 เฮิร์ต / 17.00 Amp
- อัตราการไหลของน้ำ : 3.5 ลิตร/นาที
- แรงดันน้ำเข้าต่ำสุด : 0.2 บาร์
- ขนาดสายไฟ (ตร.มม.) : 3 x 2.5 ตร.มม² (THW)
- ขนาดของสินค้า : 21.1 X 7.4 X 35.6 cm

สี : ● SA อนุชนิณี | ● OA อนุชนทง | ● CA ทองแดง

ปกติ 5,500.-
พิเศษ 4,090.-



HALL EFFECT SENSOR*

เซ็นเซอร์ที่ตรวจจับการไหลของน้ำ
ทำให้ได้น้ำอุ่นหมักที่แม้ในภาวะ
แรงดันน้ำต่ำ *เทคโนโลยีโดย MEX

MEX

เครื่องทำน้ำอุ่น

CODE Series

“ให้คุณอาบน้ำอุ่น เพิ่มความสดชื่นให้ผิวด้วย CODE เครื่องทำน้ำอุ่นโมเดิร์นดีไซน์ ที่ได้รับรางวัลการออกแบบ Demark Design Excellence Award 2013”



CODE 5E (CB) | 5,100 W

- กำลังไฟ : 5,100 วัตต์
- กระแสไฟฟ้า : 220V, 50Hz, 23.18 Amp
- อัตราการไหลของน้ำ : 3.5 ลิตร/นาที
- แรงดันน้ำเข้าต่ำสุด : 0.2 บาร์
- ขนาดสายไฟ (ตร.มม.) : 3 x 4.0 ตร.มม.² (THW)
- ต้องต่อสายดินและมีเบรกเกอร์ควบคุม
- ขนาดของสินค้า : 21.1 X 7.4 X 35.6 cm

สี: ● CB ดำ-ทองแดง

ปกติ 6,400.-
พิเศษ 4,790.-

CODE 3E (CB) | 3,700 W

- กำลังไฟ : 3,700 วัตต์
- กระแสไฟฟ้า : 220 V 50 เฮิร์ต / 17.00 Amp
- อัตราการไหลของน้ำ : 3.5 ลิตร/นาที
- แรงดันน้ำเข้าต่ำสุด : 0.2 บาร์
- ขนาดสายไฟ (ตร.มม.) : 3 x 2.5 ตร.มม.² (THW)
- ต้องต่อสายดินและมีเบรกเกอร์ควบคุม
- ขนาดของสินค้า : 21.1 X 7.4 X 35.6 cm

สี: ● CB ดำ-ทองแดง

ปกติ 5,700.-
พิเศษ 4,290.-



ชุดอุปกรณ์:

- ชุด Slide Bar พร้อมที่วางสบู์
- ฝักบัวสีดำด้าน 3 step
- สายน้ำสแตนเลส สตีล สีดำ 2 เส้น



SPECIAL FUNCTION

ปลอดภัยขึ้นด้วยระบบตรวจสอบการต่อสายไฟและสายดินของเครื่อง พร้อมแจ้งเตือนเมื่อผิดพลาด



HALL EFFECT SENSOR*

เซ็นเซอร์ที่ตรวจจับการไหลของน้ำ ทำให้ได้น้ำอุ่นทุกฝักบัวที่เป็นภาวะแรงดันน้ำต่ำ *เทคโนโลยีโดย MEX

เครื่องทำน้ำอุ่น

COCO Series

“เครื่องทำน้ำอุ่นรูปทรงโค้งมน สวย กะทัดรัด
 เก๋ไก๋กับดีไซน์ปุ่มควบคุมที่ไม่เหมือนใคร
 มุ่งบอกสไตล์ที่เป็นเอกลักษณ์”



COCO 5C (MRA), (MRB) | 4,500 W

- กำลังไฟ : 4,500 วัตต์
- กระแสไฟฟ้า : 220 V 50 Hz / 20.45 Amp
- อัตราการไหลของน้ำ : 3.5 ลิตร/นาที
- แรงดันน้ำเข้าต่ำสุด : 0.2 บาร์
- ขนาดสายไฟ (ตร.มม.) : 3 x 4.0 ตร.มม.² (THW)
- ขนาดของสินค้า : 18.8 X 7.5 X 29.8 cm

สี : ● MRA วาว/ทอง | ● MRB วาว/ชมพู

ปกติ 4,900.-

พิเศษ 3,590.-



COCO 3C (MRA), (MRB) | 3,700 W

- กำลังไฟ : 3,700 วัตต์
- กระแสไฟฟ้า : 220 V 50 Hz / 17.00 Amp
- อัตราการไหลของน้ำ : 3.5 ลิตร/นาที
- แรงดันน้ำเข้าต่ำสุด : 0.2 บาร์
- ขนาดสายไฟ (ตร.มม.) : 3 x 2.5 ตร.มม.² (THW)
- ขนาดของสินค้า : 18.8 X 7.5 X 29.8 cm

สี : ● MRA วาว/ม่วง | ● MRB วาว/ฟ้า

ปกติ 4,700.-

พิเศษ 3,190.-



ชุดอุปกรณ์:

- ชุด Slide Bar พร้อมที่วางสบู์
- ฝักบัวโครเมียม 3 step
- สายน้ำสแตนเลส สตีล 1 เส้น



FLOW SWITCH SENSOR

เซ็นเซอร์ที่ตรวจจับการไหลเวียน
 ของน้ำได้ละเอียดแม่นยำ และเครื่อง
 จะตัดการทำงานทันทีเมื่อน้ำไหล
 ผ่านน้อย



COCO 5C (SBA), (SBB) | 4,500 W

- กำลังไฟ : 4,500 วัตต์
- กระแสไฟฟ้า : 220 V 50 Hz / 20.45 Amp
- อัตราการไหลของน้ำ : 3.5 ลิตร/นาที
- แรงดันน้ำเข้าต่ำสุด : 0.2 บาร์
- ขนาดสายไฟ (ตร.มม.) : 3 x 4.0 ตร.มม.² (THW)
- ขนาดของสินค้า : 18.8 X 7.5 X 29.8 cm

สี : ● SBA ทาว/ฟ้า | ● SBB ทาว/ชมพู

ปกติ 4,600.-

พิเศษ 2,590.-



COCO 3C (SBA), (SBB) | 3,700 W

- กำลังไฟฟ้า : 3,700 วัตต์
- กระแสไฟฟ้า : 220 V 50 Hz / 17.00 Amp
- อัตราการไหลของน้ำ : 3.5 ลิตร/นาที
- แรงดันน้ำเข้าต่ำสุด : 0.2 บาร์
- ขนาดสายไฟ (ตร.มม.) : 3 x 2.5 ตร.มม.² (THW)
- ขนาดของสินค้า : 18.8 X 7.5 X 29.8 cm

สี : ● SBA ทาว/ฟ้า | ● SBB ทาว/ชมพู

ปกติ 4,400.-

พิเศษ 2,390.-



COCO 350 | 3,500 W

- กำลังไฟ : 3,500 วัตต์
- กระแสไฟฟ้า : 220 V 50 Hz / 15.91 Amp
- อัตราการไหลของน้ำ : 3.5 ลิตร/นาที
- แรงดันน้ำเข้าต่ำสุด : 0.2 บาร์
- ขนาดสายไฟ (ตร.มม.) : 3 x 2.5 ตร.มม.² (THW)
- ขนาดของสินค้า : 18.8 X 7.5 X 29.8 cm

สี : ● ทาว/เหลือง

ปกติ 4,400.-

พิเศษ 2,390.-



ชุดอุปกรณ์:

- ฝักบัวสีขาว 3 step
- สายน้ำ PVC 1 เส้น



FLOW SWITCH SENSOR

เซ็นเซอร์ที่ตรวจจับการไหลเวียนของน้ำได้ละเอียดแม่นยำ และเครื่องจะตัดการทำงานทันทีเมื่อน้ำไหลผ่านน้อย



12

Household Water Filter

WATER FOR LIFE

คุณภาพน้ำ คุณภาพชีวิต

เพราะน้ำที่ใช้ในบ้านคุณอาจยังมีสิ่งปนเปื้อน หรือสารเคมี และแร่ธาตุที่อาจเป็นปัญหา หรือเป็นอันตรายได้ เครื่องกรองน้ำสำหรับใช้ในบ้านสำหรับอุปโภค - บริโภค หรือก่อน ต่อเข้าเครื่องกรองน้ำดื่ม จึงจำเป็นสำหรับคนที่ต้องการน้ำสะอาด ปลอดภัย ที่ช่วยเพิ่มความสะอาดสบาย และประหยัดค่าใช้จ่ายในการซักล้าง

Filter Media: สารกรองน้ำคุณภาพ



Sand Filter

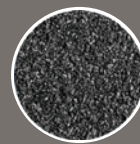

Carbon Filter



Birm Filter



Resin Bead



Salt Tablet

BIG BLUE system

“ระบบเครื่องกรองน้ำใช้ รุ่น Big Blue คุณภาพสูงจาก PENTAIR ออกแบบมาเพื่อกรองน้ำใช้ในบ้านสำหรับบ้านที่ต้องการอัตราการไหลของน้ำที่มีปริมาณสูง โดยมีไส้กรองหลายชนิดให้เลือกตามความต้องการ อาทิ กรองหยาบ, กรองละเอียด, กรองสารเคมี-คลอรีน และกรองแร่เหล็ก”

BIG BLUE ขนาด 20 นิ้ว : เหมาะสำหรับบ้านขนาดเล็กหรือขนาดกลาง ที่ใช้ระบบน้ำประปาเท่านั้น

BB20-R30

30
ไมครอน



- กรองสิ่งสกปรกได้ละเอียด 30 ไมครอน
- ไส้กรองแบบพับจับ เพิ่มพื้นที่ในการกรอง และถอดล้างเพื่อใช้ซ้ำได้
- เยื่อกรองโพลีเอสเตอร์คุณภาพสูง ทนต่อสารเคมีและแบคทีเรีย
- อัตราการไหลของน้ำ 76 ลิตร/นาที
- แรงดันน้ำสูงสุด 6.2 บาร์

ปกติ 6,200.-
พิเศษ 4,290.-

ไส้กรอง R30-20BB
ปกติ 1,800.-
พิเศษ 1,490.-

BB20-DGD5005

5
ไมครอน



- กรองสิ่งสกปรกได้ละเอียด 5 ไมครอน
- ไส้กรองพอลิโพรพิลีน 2 ชั้น ชั้นนอก 50 ไมครอน ชั้นใน 5 ไมครอน ช่วยทำให้ใช้งานยาวนานกว่า 233%
- อัตราการไหลของน้ำ 76 ลิตร/นาที
- แรงดันน้ำสูงสุด 6.2 บาร์

ปกติ 6,200.-
พิเศษ 4,290.-

ไส้กรอง DGD5005-20BB
ปกติ 1,800.-
พิเศษ 1,490.-

ไส้กรอง DGD2501-20BB
ปกติ 1,800.-
พิเศษ 1,490.-

BB20-RFC

Carbon
กรองคลอรีน
กลิ่น สี TOC



- กรองสารเคมี และคลอรีน
- ไส้กรอง Granular Activated Carbon ช่วยดูดซับกลิ่น สี และปรับรสชาติที่ไม่พึงประสงค์ของน้ำได้ 25 ไมครอน
- อัตราการไหลของน้ำ 15.2 ลิตร/นาที
- กรองน้ำได้สูงสุด 378,541 ลิตร
- แรงดันน้ำสูงสุด 6.2 บาร์

ปกติ 7,200.-
พิเศษ 4,990.-

ไส้กรอง RFC-20BB
ปกติ 2,960.-
พิเศษ 2,190.-

ไส้กรอง CFB PLUS-20BB
ปกติ 4,600.-
พิเศษ 3,390.-

BB20-RFFE20

Birm
กรองเหล็ก



- กรองแร่เหล็กที่ละลายในน้ำ
- ไส้กรอง Birm คุณภาพสูง สามารถกรองแร่เหล็กได้สูงสุด 3 ppm
- ช่วยลดการเกิดคราบสนิมในอ่างล้างจาน อ่างอาบน้ำ ชักโครก และเสื้อผ้า
- อัตราการไหลของน้ำ 31.67 ลิตร/นาที
- กรองน้ำได้สูงสุด 98,400 ลิตร
- แรงดันน้ำสูงสุด 6.2 บาร์

ปกติ 11,500.-
พิเศษ 9,190.-

ไส้กรอง RFFE-20BB
ปกติ 7,200.-
พิเศษ 5,760.-

BIG BLUE ขนาด 10 นิ้ว : เหมาะสำหรับห้องพักในคอนโดหรือบ้านขนาดเล็ก ที่ใช้ระบบน้ำประปาเท่านั้น

BB10-R30

30
ไมครอน



- กรองสิ่งสกปรกได้ละเอียด 30 ไมครอน
- ไส้กรองแบบพับจับเพิ่มพื้นที่ในการกรอง และถอดล้างเพื่อใช้ซ้ำได้
- เยื่อกรองโพลีเอสเตอร์คุณภาพสูง ทนต่อสารเคมีและแบคทีเรีย
- อัตราการไหลของน้ำ 36.7 ลิตร/นาที กรองน้ำได้สูงสุด 113,400 ลิตร
- แรงดันน้ำสูงสุด 6.2 บาร์

ปกติ 4,500.-
พิเศษ 3,290.-

ไส้กรอง RS6-R-05
ปกติ 1,100.-
พิเศษ 900.-

BB10-DGD2501

1
ไมครอน



- กรองสิ่งสกปรกได้ละเอียด 1 ไมครอน
- ไส้กรองพอลิโพรพิลีน 2 ชั้น ชั้นนอก 25 ไมครอน ชั้นใน 1 ไมครอน ช่วยทำให้ใช้งานยาวนานกว่า 233%
- อัตราการไหลของน้ำ 36.7 ลิตร/นาที
- แรงดันน้ำสูงสุด 6.2 บาร์

ปกติ 4,500.-
พิเศษ 3,290.-

ไส้กรอง DGD2501
ปกติ 890.-
พิเศษ 650.-

BB10-CFB PLUS

Carbon
กรองคลอรีน
กลิ่น สี TOC



- กรองสารเคมี และคลอรีน
- ไส้กรอง Carbon Fiber Block ที่ช่วยดูดซับกลิ่น สี และปรับรสชาติที่ไม่พึงประสงค์ของน้ำได้ละเอียด 5-10 ไมครอน
- อัตราการไหลของน้ำ 7.6 ลิตร/นาที
- แรงดันน้ำสูงสุด 6.2 บาร์

ปกติ 6,200.-
พิเศษ 4,290.-

ไส้กรอง CFB PLUS-10BB
ปกติ 2,460.-
พิเศษ 1,890.-

ขนาดถึง 10 x 54 : บ้านขนาดใหญ่

Hydra Smart : Smart Carbon Filter For Homes

Carbon
กรองคลอรีน
กลิ่น สี TOC

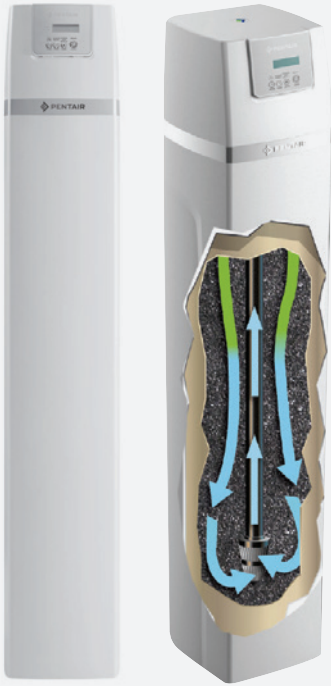

PCFE54P12 : Activated Carbon

- เครื่องกรองน้ำใช้ในบ้าน ระบบ Auto
- ด้วยโปรแกรม Hydra Smart ที่มาพร้อมหน้าจอสัมผัส และมีระบบการฟื้นฟู (Regenerate)
- ช่วยกรองคลอรีน สารเคมีที่เป็นพิษที่อยู่ในน้ำ
- ช่วยกรองกลิ่น สี รสชาติที่ไม่พึงประสงค์ของน้ำ
- พร้อมสาร KDF เพิ่มประสิทธิภาพในการกรองคลอรีน กรองไฮโดรเจนซัลไฟด์ สารเคมีโลหะหนัก และยับยั้งการเจริญเติบโตของแบคทีเรีย
- เหมาะสำหรับ : บ้านขนาดใหญ่ 2.5 - 3.5 ห้องน้ำ
- รับประกันคุณภาพสินค้า 1 ปี

ข้อมูลเทคนิค

- ปริมาณการกรอง : 2.7 ลูกบาศก์เมตร/ชั่วโมง
- วัสดุ : ถึง Structural FRP คุณภาพสูง
- ขนาดถึง : เส้นผ่านศูนย์กลาง 10 นิ้ว สูง 54 นิ้ว
- วาล์วควบคุม : รุ่น 363TC (Autotrol) จาก Pentair
- แรงดันไฟฟ้า : 220V/50 Hz
- สารกรอง : Activated Carbon

ปกติ 53,000.-
พิเศษ 42,400.-
(ฟรี! ค่าติดตั้ง)



ประหยัดค่าใช้จ่าย



อาบน้ำอย่างสะดวกสบาย



ลดคราบขาว ทำให้เสื้อผ้าสะอาดสดใส



ช่วยยืดอายุการใช้งานของอุปกรณ์ภายในบ้าน



เป็นมิตรต่อสิ่งแวดล้อม

ขนาดถึง 10 x 54 : บ้านขนาดใหญ่

Hydra Smart : 8-Stages Smart Water Softening

Resin
ลดหินปูน



PWCE54P12 : Water Softener

- เครื่องปรับสภาพน้ำกระด้าง ระบบ Auto
- ด้วยโปรแกรม Hydra Smart ที่มาพร้อมหน้าจอสัมผัส และมีระบบการฟื้นฟู (Regenerate) แบบ 8 ขั้นตอน ซึ่งมาตรฐานทั่วไปจะมี 5 ขั้นตอน
- ลดความกระด้างของน้ำลงได้อย่างได้ผล จึงช่วยลดตะกรันเมื่อต้มน้ำ ลดการไขผงซักฟอกเมื่อซักผ้า ลดคราบสกปรกในอ่างน้ำและสุขภัณฑ์
- ช่วยลดคราบขาวบนจานชาม ลดการใช้สบู่เมื่ออาบน้ำสระผม ทำให้ผิวพรรณนุ่มนวล
- เหมาะสำหรับ : บ้านขนาดใหญ่ 2.5 - 3.5 ห้องน้ำ
- รับประกันคุณภาพสินค้า 1 ปี

ข้อมูลเทคนิค

- ปริมาณการกรอง : 3.0 ลูกบาศก์เมตร/ชั่วโมง
- วัสดุ : ถึง Structural FRP คุณภาพสูง
- ขนาดถึง : เส้นผ่านศูนย์กลาง 10 นิ้ว สูง 54 นิ้ว พร้อมถังเกลือเพื่อปรับล้างเรซิน ขนาดจุ 80 ลิตร
- วาล์วควบคุม : รุ่น 368 (Autotrol) จาก Pentair
- แรงดันไฟฟ้า : 220V/50 Hz
- สารกรอง : Resin Bead

ปกติ 65,000.-
พิเศษ 52,000.-
(ฟรี! ค่าติดตั้ง)

ฟรี!
เกลือ
10 KG
x 3 ถุง



ประหยัดค่าใช้จ่าย



อาบน้ำอย่างสะดวกสบาย



ลดคราบขาว ทำให้เสื้อผ้าสะอาดสดใส



ช่วยยืดอายุการใช้งานของอุปกรณ์ภายในบ้าน



เป็นมิตรต่อสิ่งแวดล้อม

ขนาดถัง 8 x 44 : บ้านขนาดเล็ก

**0844-363TC-AC : Activated Carbon**

- เครื่องกรองน้ำใช้ในบ้าน ระบบ Auto
- ช่วยกรองคลอรีน สารเคมีที่เป็นพิษที่อยู่ในน้ำ
- ช่วยกรองกลิ่น สี รสชาติที่ไม่พึงประสงค์ของน้ำ
- เหมาะสำหรับ : บ้านขนาดเล็ก 1.5 ห้องน้ำ
- รับประกันคุณภาพสินค้า 1 ปี

ข้อมูลเทคนิค

- ปริมาณการกรอง : 0.4 - 0.6 ลูกบาศก์เมตร/ชั่วโมง
- วัสดุ : ถัง Structural FRP คุณภาพสูง
- ขนาดถัง : เส้นผ่านศูนย์กลาง 8 นิ้ว สูง 44 นิ้ว
- วาล์วควบคุม : รุ่น 363TC (Autotrol) จาก Pentair
- แรงดันไฟฟ้า : 220V/50 Hz
- สารกรอง : Activated Carbon

ปกติ 23,900.-

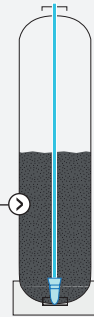
พิเศษ 19,000.-
(ฟรี! ค่าติดตั้ง)Carbon
กรองคลอรีน
กลิ่น สี TOC

ขนาดถัง 8 x 44 : บ้านขนาดเล็ก

**0844-366TC-SOFT : Water Softener**

- เครื่องปรับสภาพน้ำกระด้าง ระบบ Auto
- ช่วยปรับสภาพน้ำกระด้างลงอย่างได้ผล ลดหินปูนที่อยู่ในน้ำ
- ช่วยลดตะกอนเมื่อต้มน้ำ ลดการใช้ผงซักฟอก เมื่อซักผ้า ลดคราบสกปรกในห้องน้ำและสุขภัณฑ์ ลดคราบขาวบนจานชาม ลดการใช้สบู่ในอ่างอาบน้ำ
- เมื่ออาบน้ำสระผม ทำให้ผิวพรรณนุ่มนวล
- เหมาะสำหรับ : บ้านขนาดเล็ก 1.5 ห้องน้ำ
- รับประกันคุณภาพสินค้า 1 ปี

ข้อมูลเทคนิค

- ปริมาณการกรอง : 0.6 - 0.9 ลูกบาศก์เมตร/ชั่วโมง
- วัสดุ : ถัง Structural FRP คุณภาพสูง
- ขนาดถัง : เส้นผ่านศูนย์กลาง 8 นิ้ว สูง 44 นิ้ว
- พร้อมถังเกลือเพื่อปรับล้างเรซิน ขนาดจุ 25 ลิตร
- วาล์วควบคุม : รุ่น 367TC (Autotrol) จาก Pentair
- แรงดันไฟฟ้า : 220V/50 Hz
- สารกรอง : Resin Bead

ปกติ 29,500.-

พิเศษ 24,000.-
(ฟรี! ค่าติดตั้ง)Resin
ลดหินปูนฟรี!
เกลือ
10 KG
x 3 ฤง

ขนาดถัง 12 x 52 : บ้านขนาดใหญ่

วาล์วควบคุม :
รุ่น BR-XSM (ระบบ Auto)
จาก Pentair**PR-1252BR-XSM : Water Softener**

- เครื่องปรับสภาพน้ำกระด้าง ระบบ Auto
- ช่วยปรับสภาพลดความกระด้างของน้ำลงอย่างได้ผล ลดหินปูนที่อยู่ในน้ำ
- ช่วยลดตะกอนเมื่อต้มน้ำ ลดการใช้ผงซักฟอกเมื่อซักผ้า ลดคราบสกปรกในห้องน้ำและสุขภัณฑ์ ลดคราบขาวบนจานชาม ลดการใช้สบู่เมื่ออาบน้ำสระผม ทำให้ผิวพรรณนุ่มนวล
- เหมาะสำหรับ : บ้านขนาดใหญ่ 2.5 - 3.5 ห้องน้ำ
- รับประกันคุณภาพสินค้า 1 ปี

ข้อมูลเทคนิค

- ปริมาณการกรอง : 1.4 - 1.78 ลูกบาศก์เมตร/ชั่วโมง
- วัสดุ : ถัง Structural FRP คุณภาพสูง
- ขนาดถัง : เส้นผ่านศูนย์กลาง 12 นิ้ว สูง 52 นิ้ว พร้อมถังเกลือเพื่อปรับล้างเรซิน ขนาดจุ 100 ลิตร
- วาล์วควบคุม : รุ่น BR-XSM (ระบบ Auto) จาก Pentair
- แรงดันไฟฟ้า : 24V/50 Hz
- สารกรอง : Resin Bead

ปกติ 48,900.-

พิเศษ 37,400.-
(ฟรี! ค่าติดตั้ง)

MEX

Resin
ลดหินปูนฟรี!
เกลือ
10 KG
x 3 ฤง

Household Water Filter

เครื่องกรองน้ำใช้ในบ้าน ระบบ Automatic :

ควบคุมการทำงานและตั้งเวลาทำความสะอาดสารกรองโดยอัตโนมัติ

ขนาดถัง 12 x 52 : บ้านขนาดใหญ่



วาล์วควบคุม :
รุ่น BR-AFT
(ระบบ Auto) จาก Pentair

*รับประกันคุณภาพสินค้า 1 ปี

PS-1252BR-AFT : Sand Filter

- ช่วยกรองสิ่งปนเปื้อนและสิ่งสกปรกที่อยู่ในน้ำได้ละเอียดถึง 30 ไมครอน
- ช่วยดักจับตะกอนหยาบ กรวด หิน ดิน โคลน และสารแขวนลอยขนาดใหญ่
- เหมาะสำหรับ : บ้านขนาดใหญ่ 2.5 - 3.5 ห้องน้ำ และพื้นที่น้ำมีปัญหา

ข้อมูลเทคนิค

- ปริมาณการกรอง : 1.4 - 1.67 ลูกบาศก์เมตร/ชั่วโมง
- วัสดุ : ถัง Structural FRP คุณภาพสูง
- ขนาดถัง : เส้นผ่านศูนย์กลาง 12 นิ้ว สูง 52 นิ้ว
- วาล์วควบคุม : รุ่น BR-AFT (ระบบ Auto) จาก Pentair
- แรงดันไฟฟ้า : 220V/50 Hz
- สารกรอง : Sand Filter

ปกติ 22,900.-

พิเศษ 19,400.-

(ฟรี! ค่าติดตั้ง)

Sand
กรองหยาบ

ขนาดถัง 10 x 54 : บ้านขนาดกลาง



วาล์วควบคุม :
รุ่น AF4-LCD
(ระบบ Auto) จาก MEX

*รับประกันคุณภาพสินค้า 1 ปี

APS-1054-ELCD : Sand Filter

- ช่วยกรองสิ่งปนเปื้อนและสิ่งสกปรกที่อยู่ในน้ำได้ละเอียดถึง 30 ไมครอน
- ช่วยดักจับตะกอนหยาบ กรวด หิน ดิน โคลน และสารแขวนลอยขนาดใหญ่
- เหมาะสำหรับ : บ้านขนาดกลาง 1.5 - 2.5 ห้องน้ำ

ข้อมูลเทคนิค

- ปริมาณการกรอง : 1 - 1.2 ลูกบาศก์เมตร/ชั่วโมง
- วัสดุ : ถัง Structural FRP คุณภาพสูง
- ขนาดถัง : เส้นผ่านศูนย์กลาง 10 นิ้ว สูง 54 นิ้ว
- วาล์วควบคุม : รุ่น AF4-LCD (ระบบ Auto) จาก MEX
- แรงดันไฟฟ้า : AC 100-240V/50-60 Hz
- สารกรอง : Sand Filter

ปกติ 18,900.-

พิเศษ 16,400.-

(ฟรี! ค่าติดตั้ง)

Sand
กรองหยาบ

ขนาดถัง 10 x 54 : บ้านขนาดกลาง



วาล์วควบคุม :
รุ่น ASD4-LCD
(ระบบ Auto) จาก MEX

*รับประกันคุณภาพสินค้า 1 ปี

APR-1054-ELCD : Water Softener

- ช่วยปรับสภาพน้ำกระด้าง ลดหินปูนที่อยู่ในน้ำ
- ลดความกระด้างของน้ำลงอย่างได้ผล จึงช่วยลดตะกอนเมื่อต้มน้ำ ลดการใช้ผงซักฟอกเมื่อซักผ้า ฝ้านุ่มโดยใช้น้ำยาปรับฝ้าน้อยลง ลดคราบสกปรกในห้องน้ำและสุขภัณฑ์ ลดคราบขาวบนจานชาม ลดการใช้สบู่เมื่ออาบน้ำสระผม ทำให้ผิวพรรณนุ่มนวล
- เหมาะสำหรับ : บ้านขนาดกลาง 1.5 - 2.5 ห้องน้ำ

ข้อมูลเทคนิค

- ปริมาณการกรอง : 1.2 ลูกบาศก์เมตร/ชั่วโมง
- วัสดุ : ถัง Structural FRP คุณภาพสูง
- ขนาดถัง : เส้นผ่านศูนย์กลาง 10 นิ้ว สูง 54 นิ้ว พร้อมถังเกลือเพื่อปรับล้างเรซิน ขนาดจุ 100 ลิตร
- วาล์วควบคุม : รุ่น ASD4-LCD (ระบบ Auto) จาก MEX
- แรงดันไฟฟ้า AC 100-240V/50-60 Hz
- สารกรอง : Resin Bead

ปกติ 31,900.-

พิเศษ 25,400.-

(ฟรี! ค่าติดตั้ง)

Resin
ลดหินปูนฟรี!
เกลือ
10 KG
x 3 ฤ

PC-1252BR-AFT : Activated Carbon

- ช่วยกรองคลอรีน สารเคมีเป็นพิษที่อยู่ในน้ำ
- ช่วยกรองกลิ่น สี รสชาติที่ไม่พึงประสงค์ของน้ำ
- เหมาะสำหรับ : บ้านขนาดใหญ่ 2.5 - 3.5 ห้องน้ำ และพื้นที่น้ำมีปัญหา

ข้อมูลเทคนิค

- ปริมาณการกรอง : 1.4 - 1.67 ลูกบาศก์เมตร/ชั่วโมง
- วัสดุ : ถัง Structural FRP คุณภาพสูง
- ขนาดถัง : เส้นผ่านศูนย์กลาง 12 นิ้ว สูง 52 นิ้ว
- วาล์วควบคุม : รุ่น BR-AFT (ระบบ Auto) จาก Pentair
- แรงดันไฟฟ้า : 220V/50 Hz
- สารกรอง : Activated Carbon

ปกติ 28,900.-

พิเศษ 23,400.-

(ฟรี! ค่าติดตั้ง)

Carbon
กรองคลอรีน
กลิ่น สี TOC**PB-1252BR-AFT : Birm Filter**

- ช่วยกรองแร่เหล็กและแมงกานีสที่ละลายในน้ำ
- ช่วยลดการเกิดคราบสนิมในอ่างล้างจาน อ่างอาบน้ำ ชักโครก และเสื่อผ้า
- เหมาะสำหรับ : บ้านขนาดใหญ่ 2.5 - 3.5 ห้องน้ำ และพื้นที่น้ำมีปัญหา

ข้อมูลเทคนิค

- ปริมาณการกรอง : 1.4 - 1.67 ลูกบาศก์เมตร/ชั่วโมง
- วัสดุ : ถัง Structural FRP คุณภาพสูง
- ขนาดถัง : เส้นผ่านศูนย์กลาง 12 นิ้ว สูง 52 นิ้ว
- วาล์วควบคุม : รุ่น BR-AFT (ระบบ Auto) จาก Pentair
- แรงดันไฟฟ้า : 220V/50 Hz
- สารกรอง : Birm Filter

ปกติ 35,000.-

พิเศษ 28,400.-

(ฟรี! ค่าติดตั้ง)

Birm
กรองเหล็ก**APC-1054-ELCD : Activated Carbon**

- ช่วยกรองคลอรีน สารเคมีเป็นพิษที่อยู่ในน้ำ
- ช่วยกรองกลิ่น สี รสชาติที่ไม่พึงประสงค์ของน้ำ
- เหมาะสำหรับ : บ้านขนาดกลาง 1.5 - 2.5 ห้องน้ำ

ข้อมูลเทคนิค

- ปริมาณการกรอง : 1 - 1.2 ลูกบาศก์เมตร/ชั่วโมง
- วัสดุ : ถัง Structural FRP คุณภาพสูง
- ขนาดถัง : เส้นผ่านศูนย์กลาง 10 นิ้ว สูง 54 นิ้ว
- วาล์วควบคุม : รุ่น AF4-LCD (ระบบ Auto) จาก MEX
- แรงดันไฟฟ้า : AC 100-240V/50-60 Hz
- สารกรอง : Activated Carbon

ปกติ 22,900.-

พิเศษ 19,400.-

(ฟรี! ค่าติดตั้ง)

Carbon
กรองคลอรีน
กลิ่น สี TOC**APB-1054-ELCD : Birm Filter**

- ช่วยกรองแร่เหล็กและแมงกานีสที่ละลายในน้ำ
- ช่วยลดการเกิดคราบสนิมในอ่างล้างจาน อ่างอาบน้ำ ชักโครก และเสื่อผ้า
- เหมาะสำหรับ : บ้านขนาดกลาง 1.5 - 2.5 ห้องน้ำ

ข้อมูลเทคนิค

- ปริมาณการกรอง : 1 - 1.2 ลูกบาศก์เมตร/ชั่วโมง
- วัสดุ : ถัง Structural FRP คุณภาพสูง
- ขนาดถัง : เส้นผ่านศูนย์กลาง 10 นิ้ว สูง 54 นิ้ว
- วาล์วควบคุม : รุ่น AF4-LCD (ระบบ Auto) จาก MEX
- แรงดันไฟฟ้า : AC 100-240V/50-60 Hz
- สารกรอง : Birm Filter

ปกติ 30,900.-

พิเศษ 24,400.-

(ฟรี! ค่าติดตั้ง)

Birm
กรองเหล็ก

ขนาดถัง 10 x 44 : บ้านขนาดเล็ก

วาล์วควบคุม :
รุ่น ASD4-LCD
(ระบบ Auto) จาก MEX

*รับประกันคุณภาพสินค้า 1 ปี

APR-1044-ELCD : Water Softener

- ช่วยปรับสภาพน้ำกระด้าง ลดหินปูนที่อยู่ในน้ำ
- ลดความกระด้างของน้ำลงอย่างได้ผล จึงช่วยลดตะกอนเมื่อต้มน้ำ ลดการใช้ผงซักฟอกเมื่อซักผ้า ฝ้านุ่มโดยใช้น้ำยาปรับผ้านุ่มน้อยลง ลดคราบสกปรกในห้องน้ำและสุขภัณฑ์ ลดคราบขาวบนจานชาม ลดการใช้สบู่เมื่ออาบน้ำสระผม ทำให้ผิวพรรณนุ่มนวล
- เหมาะสำหรับ : บ้านขนาดเล็ก 1.5 ห้องน้ำ

ข้อมูลเทคนิค

- ปริมาณการกรอง : 1.2 ลูกบาศก์เมตร/ชั่วโมง
- วัสดุ : ถัง Structural FRP คุณภาพสูง
- ขนาดถัง : เส้นผ่านศูนย์กลาง 10 นิ้ว สูง 44 นิ้ว พร้อมถังเกลือ เพื่อปรับล้างเรซิน ขนาดจุ 100 ลิตร
- วาล์วควบคุม : รุ่น ASD4-LCD (ระบบ Auto) จาก MEX
- แรงดันไฟฟ้า AC 100-240V/50-60 Hz
- สารกรอง : Resin Bead

ปกติ 26,000.-

พิเศษ 21,400.-

(ฟรี! ค่าติดตั้ง)

Resin
ลดหินปูนฟรี!
เกลือ
10 KG
x 3 ถุง

Household Water Filter

เครื่องกรองน้ำใช้ในบ้าน ระบบ Manual : ทำความสะอาดสารกรองด้วยตนเอง

ขนาดถัง 10 x 54 : บ้านขนาดกลาง



วาล์วควบคุม :
รุ่น FV-10005
(ระบบ Manual) จาก Pentair

*รับประกันคุณภาพสินค้า 1 ปี

MPS-1054-FV : Sand Filter

- ช่วยกรองสิ่งปนเปื้อนและสิ่งสกปรกที่อยู่ในน้ำได้ละเอียดถึง 30 ไมครอน
- ช่วยดักจับตะกอนหยาบ กรวด หิน ดิน โคลน และสารแขวนลอยขนาดใหญ่
- เหมาะสำหรับ : บ้านขนาดกลาง 1.5 - 2.5 ห้องน้ำ

ข้อมูลเทคนิค

- ปริมาณการกรอง : 1 - 2 ลูกบาศก์เมตร/ชั่วโมง
- ขนาดถัง : เส้นผ่านศูนย์กลาง 10 นิ้ว สูง 54 นิ้ว
- วัสดุ : ถัง Structural FRP คุณภาพสูง
- วาล์วควบคุม : รุ่น FV-10005 (ระบบ Manual) จาก Pentair
- สารกรอง : Sand Filter

ปกติ 19,800.-

พิเศษ 11,900.-

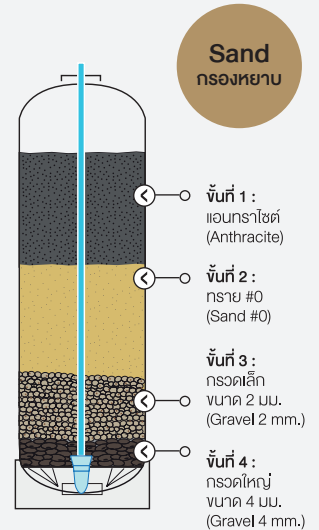

ขนาดถัง 10 x 44 : บ้านขนาดเล็ก



วาล์วควบคุม :
รุ่น BNT111
(ระบบ Manual) จาก MEX

*รับประกันคุณภาพสินค้า 1 ปี

MPS-1044-P : Sand Filter

- ช่วยกรองสิ่งปนเปื้อนและสิ่งสกปรกที่อยู่ในน้ำได้ละเอียดถึง 30 ไมครอน
- ช่วยดักจับตะกอนหยาบ กรวด หิน ดิน โคลน และสารแขวนลอยขนาดใหญ่
- เหมาะสำหรับ : บ้านขนาดเล็ก 1.5 ห้องน้ำ

ข้อมูลเทคนิค

- ปริมาณการกรอง : 1 - 1.2 ลูกบาศก์เมตร/ชั่วโมง
- ขนาดถัง : เส้นผ่านศูนย์กลาง 10 นิ้ว สูง 44 นิ้ว
- วัสดุ : ถัง Structural FRP คุณภาพสูง
- วาล์วควบคุม : รุ่น BNT111 (ระบบ Manual) จาก MEX
- สารกรอง : Sand Filter

ปกติ 13,900.-

พิเศษ 9,900.-

Sand
กรองหยาบ

Salt Tablets : เกลือสำหรับเครื่องกรองน้ำ



สำหรับระบบน้ำดื่ม



สำหรับครัวเรือน



สำหรับอุตสาหกรรม



เกลือบริสุทธิ์แบบเม็ด SALT TABLETS สำหรับล้างเพื่อฟื้นฟูสารกรองเรซินโดยตรง มีความบริสุทธิ์สูง แคลเซียม (Ca) และแมกนีเซียม (Mg) ที่ต่ำกว่าเกลือบริสุทธิ์ล้างเรซินทั่วไป ยึดอายุการทำงานของเรซินให้ยาวนานขึ้น

- เกลือเม็ดบริสุทธิ์ NaCl $\geq 99.8\%$
- ได้รับการรับรองตามมาตรฐานของทวีปยุโรป EN 973 A
- สะอาดปราศจากสิ่งสกปรกเจือปน คุณภาพของน้ำเกลือจะใสสะอาด
- ไม่มีกากตะกอนของดิน หิน ทรายและโคลนหลังการละลาย ทำให้ช่วยประหยัดเวลาการดูดกลืนและกำจัดกากตะกอน
- ขนาดบรรจุ 10 KG

ปกติ 300.-

พิเศษ 235.-

Specification :

Parameters	Sales guarantees
Sodium chloride (NaCl)	$\geq 99.8\%$
Moisture Content	$\leq 0.6\%$
Water-Insoluble Matter	$\leq 0.05\%$
Ca2 + Mg2	≤ 20 ppm
Pb	≤ 1.0 ppm
As	≤ 0.3 ppm
Cd	≤ 0.5 ppm
Hg	≤ 0.1 ppm
Cr	≤ 0.5 ppm
Ni	≤ 0.5 ppm
Sb	≤ 2.0 ppm
Se	≤ 2.0 ppm
Br	≤ 150 ppm



วาล์วควบคุม :
รุ่น FV-10005
(ระบบ Manual) จาก Pentair

*รับประกันคุณภาพสินค้า 1 ปี

MPC-1054-FV : Activated Carbon

- ช่วยกรองคลอรีน สารเคมีเป็นพิษที่อยู่ในน้ำ
- ช่วยกรองกลิ่น สี รสชาติที่ไม่พึงประสงค์ของน้ำ
- ถัง Structural FRP คุณภาพสูง ที่มีความทนทาน
- เหมาะสำหรับ : บ้านขนาดกลาง 1.5 - 2.5 ห้องน้ำ

ข้อมูลเทคนิค

- ปริมาณการกรอง : 1- 2 ลูกบาศก์เมตร/ชั่วโมง
- ขนาดถัง : เส้นผ่านศูนย์กลาง 10 นิ้ว สูง 54 นิ้ว
- วัสดุ : ถัง Structural FRP คุณภาพสูง
- วาล์วควบคุม : รุ่น FV-10005 (ระบบ Manual) จาก Pentair
- สารกรอง : Activated Carbon

ปกติ 19,800.-

พิเศษ 11,900.-

Carbon
กรองคลอรีน
กลิ่น สี TOC

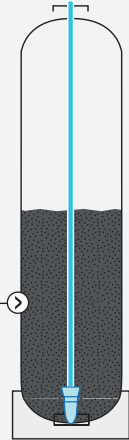

MPC-1044-P : Activated Carbon

- ช่วยกรองคลอรีน สารเคมีเป็นพิษที่อยู่ในน้ำ
- ช่วยกรองกลิ่น สี รสชาติที่ไม่พึงประสงค์ของน้ำ
- เหมาะสำหรับ : บ้านขนาดเล็ก 1.5 ห้องน้ำ

ข้อมูลเทคนิค

- ปริมาณการกรอง : 1 - 1.2 ลูกบาศก์เมตร/ชั่วโมง
- ขนาดถัง : เส้นผ่านศูนย์กลาง 10 นิ้ว สูง 44 นิ้ว
- วัสดุ : ถัง Structural FRP คุณภาพสูง
- วาล์วควบคุม : รุ่น BNT111 (ระบบ Manual) จาก MEX
- สารกรอง : Activated Carbon

ปกติ 13,900.-

พิเศษ 9,900.-

Carbon
กรองคลอรีน
กลิ่น สี TOC

MPCS-1044-P : Sand + Activated Carbon

- ช่วยกรองสิ่งปนเปื้อนและสิ่งสกปรกที่อยู่ในน้ำได้ละเอียดถึง 30 ไมครอน
- ช่วยดักจับตะกอนหยาบ กรวด หิน ดิน โคลน และสารแขวนลอยขนาดใหญ่
- ช่วยกรองคลอรีน สารเคมีเป็นพิษที่อยู่ในน้ำ
- ช่วยกรองกลิ่น สี รสชาติที่ไม่พึงประสงค์ของน้ำ
- เหมาะสำหรับ : บ้านขนาดเล็ก 1.5 ห้องน้ำ

ข้อมูลเทคนิค

- ปริมาณการกรอง : 1 - 1.2 ลูกบาศก์เมตร/ชั่วโมง
- ขนาดถัง : เส้นผ่านศูนย์กลาง 10 นิ้ว สูง 44 นิ้ว
- วัสดุ : ถัง Structural FRP คุณภาพสูง
- วาล์วควบคุม : รุ่น BNT111 (ระบบ Manual) จาก MEX
- สารกรอง : Sand Filter + Activated Carbon

ปกติ 13,900.-

พิเศษ 9,900.-

สารกรอง
ทราย +
Carbon



TRIPS & TRICKS : ข้อแนะนำในการติดตั้งเครื่องกรองน้ำใช้

- ควรศึกษาคู่มือการติดตั้งให้ละเอียด ก่อนติดตั้งและใช้งานเครื่องกรองน้ำ
- ควรตรวจสอบคุณภาพน้ำก่อนซื้อเครื่องกรองน้ำทุกครั้ง เพื่อให้คุณสามารถเลือกเครื่องกรองน้ำที่มีประสิทธิภาพได้ตรงตามความต้องการอย่างเหมาะสม
- พื้นที่ติดตั้งเครื่องกรองน้ำควรเป็นพื้นผิวเรียบเสมอ ไม่ถูกแสงแดดโดยตรง และอยู่ใกล้ท่อระบายน้ำ
- เครื่องกรองน้ำควรอยู่บนพื้น และสูงไม่เกิน 20 ฟุต (6.1 เมตร) จากท่อระบายน้ำ
- ควรยกสายระบายน้ำให้สูง โดยปลายสายจะต้องต่ำกว่าระดับของวาล์วควบคุม
- ควรผูกปลายสายระบายน้ำทิ้ง เพื่อป้องกันการเคลื่อนไหว
- ควรเปลี่ยนเครื่องกรองน้ำตามสูงสุดทุกๆ 10 ปี หรือตามกำหนดอายุการใช้งานของเครื่องกรองน้ำ โดยขึ้นอยู่กับพื้นที่ที่ติดตั้ง ลักษณะการใช้งาน และการดูแลรักษา
- ควรเขียนวันที่ติดตั้งเครื่องกรองน้ำ หรือเปลี่ยนอุปกรณ์ เพื่อเป็นการเตือนสำหรับการเปลี่ยนครั้งต่อไป
- ควรวางถังกรองในแนวตั้ง ห้ามคว่ำ หรือทำล้ม เพื่อป้องกันไม่ให้อาหารกรองหลุดเข้าไปในวาล์วควบคุม
- เครื่องกรองน้ำ มีการรับประกันคุณภาพสินค้า 1 ปี (12 เดือน) ยกเว้นการเสื่อมสภาพตามปกติ



14

Drinking Water Purifier

Enjoy next level of taste of water

เครื่องกรองน้ำดื่มคุณภาพระดับมืออาชีพ จากประเทศเกาหลี ออกแบบโดยใช้เทคโนโลยีการกรองแบบ Nanofiltration ที่มีประสิทธิภาพในการกรองเพิ่มมากขึ้น สามารถกรองสิ่งสกปรกได้ละเอียดถึง 0.01-0.001 ไมครอน กรองไวรัสและแบคทีเรีย ได้ถึง 99.99% กรองสารแขวนลอย สารเคมีที่ไม่พึงประสงค์ และจุลินทรีย์ ในน้ำออกได้สะอาดหมดจด

Drinking Water Purifier

เครื่องกรองน้ำดื่ม

CUCKOO
 By MEX

MN 021W

ระบบ
Nano0.001
ไมครอน

- เครื่องกรองน้ำดื่มระบบ Nano ชนิดวางบนเคาน์เตอร์แบบเสียบปลั๊กไฟ
- ช่วยกรองสิ่งสกปรกได้ละเอียดถึง 0.01 - 0.001 ไมครอน
- ประสิทธิภาพการกรองสูงสุด 5 ขั้นตอน
- ขั้นตอนที่ 1 : ใส้กรองหยาบ PP Sediment กรองสิ่งสกปรกความละเอียด 5 ไมครอน
- ขั้นตอนที่ 2 - 4 : ใส้กรอง Natural Plus (Carbon Block) ช่วยกรองกลิ่น สี รสชาติที่ไม่พึงประสงค์ของน้ำและเพิ่มแร่ธาตุในน้ำ ด้วย Mineral Ball
- ขั้นตอนที่ 5 : ใส้กรอง Nano Positive ช่วยกรองโลหะหนัก และจุลินทรีย์ที่อยู่ในน้ำออกได้อย่างมีประสิทธิภาพ ที่ความละเอียด 0.001 ไมครอน

- อัตราการไหลของน้ำ 1.1 ลิตร/นาที, แรงดันน้ำ 1.5 - 6.9 บาร์
- กรองน้ำได้ 3,600 ลิตร
- แรงดันไฟฟ้า 220-240 V, ความถี่ 50 Hz.
- กำลังไฟเพียง 14.5 W
- สามารถต่อกับก๊อกน้ำภายนอกได้ (ลูกค้าต้องซื้ออีกน้ำเพิ่มเติม)

 ปกติ 11,400.-
พิเศษ 8,490.-

 VDO
 วิธีการใช้งาน
 Scan here

ใส้กรอง Sediment Filter

ระยะเวลาในการเปลี่ยนใส้กรอง 4 เดือน

 ปกติ 450.-
พิเศษ 350.-

ใส้กรอง Natural Plus Filter

ระยะเวลาในการเปลี่ยนใส้กรอง 8 เดือน

 ปกติ 1,100.-
พิเศษ 850.-

ใส้กรอง Nano Positive Plus Filter

ระยะเวลาในการเปลี่ยนใส้กรอง 12 เดือน

 ปกติ 1,650.-
พิเศษ 1,290.-

GRO-50 SYSTEM

ระบบ
RO0.0001
ไมครอน

- เครื่องกรองน้ำดื่มระบบ GREEN RO ที่พัฒนาใหม่เพิ่มประสิทธิภาพในการกรองมากขึ้น ได้อัตราส่วนน้ำบริสุทธิ์ที่กรองได้ต่อน้ำทิ้งเป็น 1:1
- ช่วยกรองสิ่งสกปรกได้ละเอียดถึง 0.0001 ไมครอน
- ประสิทธิภาพการกรองสูงสุด 5 ขั้นตอน
- ขั้นตอนที่ 1 : ใส้หยาบ PP sediment กรองสิ่งปนเปื้อนที่มากับน้ำได้ละเอียด 5 ไมครอน
- ขั้นตอนที่ 2 : ใส้กรอง GAC-10 ช่วยกรองกลิ่น สี รสชาติที่ไม่พึงประสงค์
- ขั้นตอนที่ 3 : ใส้กรอง EPM-10 ช่วยกรองสารอินทรีย์และปรับคุณภาพน้ำขนาด 10 ไมครอน

- ขั้นตอนที่ 4 : ใส้กรอง GRO-50EN ช่วยกรองแร่ธาตุและหินปูนออกอย่างมีประสิทธิภาพ ขนาด 0.0001 ไมครอน
- ขั้นตอนที่ 5 : ใส้กรอง Inline Post Carbon (GS-10RO) ช่วยปรับรสชาติของน้ำให้สะอาดสดชื่น
- อัตราการกรอง 8 ลิตร/ชั่วโมง
- กังเก็บน้ำแรงดันสูง ความจุ 10 ลิตร

 ปกติ 16,500.-
พิเศษ 13,900.-

- ใส้กรอง GRO-50EN ได้รับการรับรองมาตรฐาน NSF/ANSI Std.58 (COMPONENT)
- ใส้กรอง GAC-10, EPM-10, INLINE POST CARBON ได้รับการรับรองมาตรฐาน NSF/ANSI NO.42 (COMPONENT)

ใส้กรองหยาบ C255430-49L

กรองสิ่งปนเปื้อนที่มากับน้ำละเอียด 5 ไมครอน

 ปกติ 300.-
พิเศษ 250.-

ใส้กรอง GAC-10

กรองกลิ่น สี รสชาติที่ไม่พึงประสงค์

 ปกติ 850.-
พิเศษ 680.-

ใส้กรอง EPM-10

กรองสารอินทรีย์และปรับคุณภาพน้ำ

 ปกติ 470.-
พิเศษ 380.-

ใส้กรอง GRO-50EN

กรองแร่ธาตุและหินปูนออกอย่างมีประสิทธิภาพ

 ปกติ 2,600.-
พิเศษ 2,050.-

ใส้กรอง Inline Post Carbon (GS-10RO)

ปรับรสชาติของน้ำให้สะอาดขึ้น

 ปกติ 1,100.-
พิเศษ 960.-

Drinking Water Purifier

เครื่องกรองน้ำดื่ม



PRO-4

S:UU
UF0.15
ไมครอน

- เครื่องกรองน้ำดื่มคุณภาพสูง ระบบ UF ชนิดติดผนัง
- ไส้กรอง Hollow Fiber Membrane สามารถกรองแบคทีเรีย ไวรัส สารแขวนลอย และซัสต์ที่อยู่ในน้ำออกได้สะอาดหมดจด พร้อม Carbon Block ดูดซับสารเคมีและสารพิษ
- กรองสิ่งสกปรกได้ละเอียดถึง 0.15 ไมครอน
- ลดแบคทีเรียได้ถึง 99.9999% และไวรัส 99.999%
- กรองสี กลิ่น และรสชาติที่ไม่พึงประสงค์ของน้ำ
- กรองสารเคมี คลอรีน และตะกั่ว

- กรอบอกไส้กรองทำจากอะลูมิเนียม ทนทานแข็งแรง
- อัตราการไหลของน้ำ 3.8 ลิตร/นาที
- กรองน้ำได้ 3,600 แกลลอน (13,600 ลิตร)
- แกมฟรึกรองบอกรอง Pre-Filter ที่ใช้ไส้กรองคุณภาพสูง CTS-100M พร้อมก๊อกน้ำดื่มไร้สารตะกั่ว

ปกติ 14,500.-
พิเศษ 11,900.-



ไส้กรอง PRO-4 CART
ปกติ 6,000.-
พิเศษ 4,900.-

PBS-400

S:UU
MF0.5
ไมครอน

- เครื่องกรองน้ำดื่มรุ่นพิเศษ ออกแบบให้ใช้ได้กับก๊อกน้ำอ่างล้างจาน
- กรองน้ำสะอาดสำหรับดื่มและทำอาหาร
- กรองสิ่งสกปรกได้ละเอียด 0.5 ไมครอน (ได้รับการรับรอง)
- กรองจุลินทรีย์จำพวกซีสต์ (ได้รับการรับรอง)
- กรองสี กลิ่น และรสชาติที่ไม่พึงประสงค์ของน้ำ
- กรองสารเคมี คลอรีน ตะกั่ว

- ลดตะกอนเมื่อดม่น้ำ โดยสารโพลีฟอสเฟต
- อัตราการไหลของน้ำ 8.3 ลิตร/นาที
- กรองน้ำได้ถึง 3,000 แกลลอน (11,355 ลิตร)
- แกมฟรึกรองบอกรอง Pre-Filter พร้อมก๊อกน้ำดื่มไร้สารตะกั่ว

ปกติ 13,500.-
พิเศษ 10,900.-



ตรวจสอบมาตรฐาน
NSF/ANSI No.42
NSF/ANSI No.53
CSA B483.1
SCAN HERE



ไส้กรอง PBS-400 CART
ปกติ 5,100.-
พิเศษ 3,990.-

H-104

S:UU
MF0.5
ไมครอน

- เครื่องกรองน้ำดื่มคุณภาพสูง ชนิดติดผนัง
- ไส้กรองพัฒนาพิเศษด้วยเทคโนโลยี MICROPURE ที่กรองได้ละเอียด พร้อม SUPER FINE CARBON ดูดซับสารเคมีและสารพิษ
- กรองสิ่งสกปรกได้ละเอียด 0.5 ไมครอน (ได้รับการรับรอง)
- กรองจุลินทรีย์จำพวกซีสต์ (ได้รับการรับรอง)
- กรองสี กลิ่น และรสชาติที่ไม่พึงประสงค์ของน้ำ
- กรองสารเคมี คลอรีน ตะกั่ว

- ลดตะกอนเมื่อดม่น้ำ โดยสารโพลีฟอสเฟต
- กรอบอกไส้กรองทำจากอะลูมิเนียม ทนทานแข็งแรง
- อัตราการไหลของน้ำ 1.9 ลิตร/นาที
- กรองน้ำได้ 1,000 แกลลอน (3,780 ลิตร)
- แกมฟรึกรองบอกรอง Pre-Filter พร้อมก๊อกน้ำดื่มไร้สารตะกั่ว

ปกติ 11,000.-
พิเศษ 8,290.-



ตรวจสอบมาตรฐาน
NSF/ANSI No.42
NSF/ANSI No.53
SCAN HERE



ไส้กรอง H-104 CART
ปกติ 4,800.-
พิเศษ 3,790.-

Drinking Water Purifier

เครื่องกรองน้ำดื่ม



SPA-400

S-UU
MF0.5
ไมครอน

- เครื่องกรองน้ำที่ออกแบบมาเพื่อกรองน้ำสำหรับล้างหน้า หรือกำจัดความสะอาดผิวพรรณ สามารถใช้กับก๊อกอ่างล้างหน้าได้
- ลดสารเคมีที่ทำร้ายผิวให้หายกระด้างอย่างได้ผล ช่วยคืนความนุ่มนวลของผิวพรรณ
- กรองสิ่งสกปรกได้ละเอียดถึง 0.5 ไมครอน (ได้รับการรับรอง)
- กรองจุลินทรีย์จำพวกซีสต์ (ได้รับการรับรอง)
- กรองสี กลิ่น และรสชาติที่ไม่พึงประสงค์ของน้ำ
- กรองสารเคมี คลอรีน ตะกั่ว

- ครอบคลุมกรองทำจากอะลูมิเนียมทนทานแข็งแรง
- อัตราการไหลของน้ำ 8.3 ลิตร/นาที (2.2 แกลลอน/นาที)
- ปริมาณการกรองน้ำ 3,000 แกลลอน (11,355 ลิตร)

ปกติ 13,500.-

พิเศษ 10,900.-

ตรวจสอบมาตรฐาน
NSF/ANSI No.42
NSF/ANSI No.53
SCAN HERE

ไส้กรอง SPA-400 CART

ปกติ 5,100.-

พิเศษ 3,990.-

F-3000-B2B

S-UU
MF0.5
ไมครอน

- เครื่องกรองน้ำดื่มคุณภาพสูง ชนิดติดตั้ง 3 ขั้นตอน
- ขั้นตอนที่ 1 : ไส้กรองหยาบหรือ PP sediment สามารถกรองสิ่งสกปรกที่ความละเอียด 5 ไมครอน
- ขั้นตอนที่ 2 : ไส้กรอง Carbon Block ความละเอียด 1 ไมครอน
- ขั้นตอนที่ 3 : ไส้กรอง Carbon Block ความละเอียด 0.5 ไมครอน
- ช่วยกรองจุลินทรีย์จำพวกซีสต์ (ได้รับการรับรอง)
- กรองสี กลิ่น และรสชาติที่ไม่พึงประสงค์ของน้ำ
- กรองสารเคมีที่เป็นอันตราย เช่น คลอรีน ตะกั่ว ยาฆ่าแมลง แร่ใยหิน สารเคมีที่ใช้ในการเกษตร
- อัตราการไหลของน้ำ 2.27 ลิตร/นาที
- กรองน้ำได้ 675 แกลลอน (2,555 ลิตร)
- แกมพรีกักน้ำดื่มไร้สารตะกั่ว

ไส้กรอง F1S5-RC
REPLACEMENT
CARTRIDGE

ปกติ 750.-

พิเศษ 580.-

ไส้กรอง F2B2-RC2
REPLACEMENT
CARTRIDGE,
TWIN SET

ปกติ 2,760.-

พิเศษ 2,090.-

ปกติ 8,200.-

พิเศษ 6,290.-

ตรวจสอบมาตรฐาน
NSF/ANSI No.42
NSF/ANSI No.53
SCAN HERE

F-2100

S-UU
MF0.5
ไมครอน

- เครื่องกรองน้ำดื่มคุณภาพสูง ชนิดติดตั้ง 2 ขั้นตอน
- ขั้นตอนที่ 1 : ไส้กรองหยาบหรือ PP sediment สามารถกรองสิ่งสกปรกที่ความละเอียด 5 ไมครอน
- ขั้นตอนที่ 2 : ไส้กรอง Carbon Fiber Block ความละเอียด 0.5 ไมครอน
- ช่วยกรองจุลินทรีย์จำพวกซีสต์
- กรองสี กลิ่น และรสชาติที่ไม่พึงประสงค์ของน้ำ
- กรองสารเคมีที่เป็นอันตราย และคลอรีน
- อัตราการไหลของน้ำ 1.5 ลิตร/นาที
- กรองน้ำได้ 750 แกลลอน (2,839 ลิตร)
- แกมพรีกักน้ำดื่มไร้สารตะกั่ว

ไส้กรอง PP
REPLACEMENT
CARTRIDGE

ปกติ 750.-

พิเศษ 580.-

ไส้กรอง
FIBERDYNE
REPLACEMENT
CARTRIDGE,
TWIN SET

ปกติ 1,700.-

พิเศษ 1,350.-

ปกติ 6,500.-

พิเศษ 3,590.-

Drinking Water Purifier

เครื่องกรองน้ำดื่ม



CTD-100M

ระบบ MF 0.5 ไมครอน



- เครื่องกรองน้ำดื่ม ชนิดวางบนเคาน์เตอร์ท๊อป หรือติดผนัง 2 ขั้นตอน
- ขั้นตอนที่ 1 : ใส้กรองทรายหรือ PP sediment กรองสิ่งสกปรกที่ความละเอียด 5 ไมครอน
- ขั้นตอนที่ 2 : ใส้กรอง Carbon Fiber Block ความละเอียด 0.5 ไมครอน
- เพิ่มสารซิลเวอร์ไอออนที่ยับยั้งแบคทีเรียอย่างได้ผล
- กรองจุลินทรีย์จำพวกซีสต์
- กรองสี กลิ่น และรสชาติที่ไม่พึงประสงค์ของน้ำ
- กรองสารเคมีที่เป็นอันตราย และคลอรีน
- อัตราการไหลของน้ำ 6.4 ลิตร/นาที
- กรองน้ำได้ 22,680 ลิตร หรือไม่เกิน 1 ปี

ปกติ 3,650.-
พิเศษ 2,890.-



ใส้กรองทราย C255430-49L

ปกติ 300.-
พิเศษ 250.-

ใส้กรอง CTS-100M CARTRIDGE

ปกติ 860.-
พิเศษ 690.-



Everpure Designer Faucet Chrome

- ก๊อกน้ำดื่มคุณภาพ ออกแบบได้ทันสมัย หรูหรา
- ได้รับการรับรองมาตรฐานความปลอดภัย จาก NSF/ANSI No.61
- อัตราการไหลของน้ำ 1.9 ลิตร/นาที
- ใช้เซรามิกว่าลวที่ทนทานมี Aerator ที่ปลายก๊อก เพื่อปรับสายน้ำให้นุ่มนวล
- ปลอดภัยจากการปนเปื้อน ไร้สารตะกั่ว
- ขนาดสินค้า : 5 x 5 x 28 cm
- น้ำหนัก 0.5 KG.

ปกติ 9,500.-
พิเศษ 7,900.-



NFS INTERNATIONAL

มาตรฐานเครื่องกรองน้ำดื่ม ที่ได้รับการรับรองทั้งเครื่อง โดยได้รับการตรวจสอบ ดังนี้

- 1) ความปลอดภัยของวัสดุที่ใช้ทำเครื่องกรอง
- 2) ความแข็งแรงทนทานตามมาตรฐานของวัสดุที่ใช้ทำเครื่องกรองน้ำ
- 3) ทางด้านประสิทธิภาพการกรอง โดยจะมีการแบ่งประเภทออกไปหลายประเภทตามวัตถุประสงค์การใช้งาน และประเภทของเครื่องกรองน้ำ



NSF/ANSI COMPONENT

มาตรฐานที่ได้รับการประสิทธิภาพการกรอง และความปลอดภัยของวัสดุที่ใช้ หรือชิ้นส่วนอุปกรณ์ของเครื่องกรองน้ำ โดยมาตรฐานนี้ไม่ได้รับการรับรองเครื่องกรองน้ำทั้งเครื่อง

NSF/ANSI 42 :

มาตรฐานการกรองทางด้านกายภาพของน้ำ ตรวจสอบประสิทธิภาพในการลดสิ่งสกปรกในน้ำ กลิ่น สี และรสชาติ โดยไม่ได้มีผลด้านสุขภาพ

เครื่องกรองที่ได้มาตรฐาน NSF/ANSI No.42 ได้แก่

- H-104
- H-300-NXT
- PBS-400
- SPA-400
- F-3000-B2B

NSF/ANSI No.53 :

มาตรฐานการกรองทางด้านสุขภาพอนามัย ตรวจสอบประสิทธิภาพในการลดสารปนเปื้อนที่ก่อให้เกิดอันตรายต่อสุขภาพ เช่น ไตรฮาโลมีเทน ยาฆ่าแมลง สารเคมีที่เป็นพิษ สารตะกั่ว ฯลฯ

เครื่องกรองน้ำที่ได้มาตรฐาน NSF/ANSI No.53 ได้แก่

- H-104
- H-300-NXT
- PBS-400
- SPA-400
- F-3000-B2B

NSF/ANSI No.58 :

มาตรฐานเครื่องกรองระบบ Reverse Osmosis® ตรวจสอบประสิทธิภาพในการกรองแร่ธาตุในน้ำ (TDS) โลหะหนัก และซีสต์

เครื่องกรองน้ำที่ได้มาตรฐาน NSF/ANSI No.58 ได้แก่

- GRO-50 System (Component)

NSF/ANSI No. 61 :

มาตรฐานทางด้านสุขภาพของอุปกรณ์เชื่อมต่อและชิ้นส่วนของเครื่องกรองน้ำ

เครื่องกรองน้ำที่ได้มาตรฐาน NSF/ANSI No. 61 ได้แก่

- BB20-DGD5005
- BB20-RFC
- BB10-DGD2501
- BB10-CFB PLUS

NSF/ANSI 401 :

มาตรฐานทางด้านการทำจัดตั้งปนเปื้อน หรือสารประกอบที่เกิดขึ้นใหม่ เช่น ยา/OTC

เครื่องกรองน้ำที่ได้มาตรฐาน NSF/ANSI No. 401 ได้แก่

- H-300 NXT

Showroom

MEX

รูปแบบใหม่ของโชว์รูม บนพื้นที่กว่า 1,000 ตารางเมตร
ที่นำเสนอผลิตภัณฑ์เครื่องใช้ไฟฟ้าในครัว มอบคุณประโยชน์ใหม่
ที่ให้คุณได้ชมและสัมผัสกับเครื่องใช้ไฟฟ้าได้จริง พร้อม Live Experience
ทดลองใช้งานจริง เพื่อการตัดสินใจในการเลือกซื้อผลิตภัณฑ์ของ MEX

THE SHOWROOM

ผลิตภัณฑ์แบรนด์ MEX ที่จัดแสดงหลากหลาย
รายการ ที่ให้คุณเลือกชมสินค้าเครื่องใช้ไฟฟ้า
ในครัวเรือนได้อย่างจุใจ



DEMO KITCHEN

ห้องจำลองห้องครัว เพื่อให้คุณเห็น
โครงสร้างการติดตั้งอย่างเต็มรูปแบบ
ไม่ว่าจะเป็นการติดตั้งเครื่องดูดควัน
เตาอบ เตาแก๊ส เตาไฟฟ้า เตาอินดักชั่น
เครื่องดูดควัน ฯลฯ เป็นระบบ
การติดตั้งที่ถูกต้อง เช่นระบบไฟฟ้า
ระบบน้ำ ระบบแก๊ส หรือระบบท่อ
ระบายอากาศ เป็นต้น



LIVE EXPERIENCE

ทดลองใช้งานจริงก่อนซื้อ เพื่อทดสอบ
ประสิทธิภาพของสินค้า อาทิเช่น เตา
อบ เตาแก๊ส เตาไฟฟ้า เตาอินดักชั่น
เครื่องดูดควัน ฯลฯ



PROJECT

เครื่องใช้ไฟฟ้าหลากหลายรุ่น
พิเศษเฉพาะสำหรับลูกค้าโครงการ
ที่สามารถเลือกชมได้ทั้ง แบบคอนโด
อพาร์ทเมนต์ ที่มีพื้นที่ครัวจำกัด
หรือจะเป็นบ้านที่มีพื้นที่ครัวเพิ่ม
มากขึ้น



KITCHEN STUDIO

เปิดให้บริการใช้พื้นที่ครัวโดยอำนวยการ
ความสะดวกในเรื่องเครื่องใช้ไฟฟ้า และ
อุปกรณ์เครื่องครัว สามารถเข้าเป็น
คลาสเรียน สอนทำอาหาร ถ่ายทำ
รายการ โฆษณา หรือจัดงาน อีเว้นท์
ปาร์ตี้ได้ เป็นต้น

MEX Showroom : ไทยซินแสควอร์ ถนนสุขุมวิท (ระหว่างซอย 67-69) เซ็นทรัลพลาซ่าบางนา BTS พระโขนง ทางออกที่ 1
TEL : 02-714-0785-6 | **EMAIL** : contact@penk.co.th | **Official Line** : @mexappliance

MEX VACIO

ครบทุกมิติ
การทำความสะอาด



ทำความสะอาดได้
แม้ในพื้นที่เข้าถึงได้ยาก



ขจัดสารก่อภูมิแพ้
ได้สูงถึง 99%

2

YEAR WARRANTY
รับประกันตัวเครื่อง



สแกนเพื่อดูรายละเอียดเพิ่มเติม

MEX Showroom:
Taisin Square Sukhumvit Rd. (between soi 67-69)
BTS Prakhanong (Exit 1)
Tel : 0-2714-0785-6 | Fax : 0-2714-0830
Email : contact@penk.co.th

PEN K INTERTRADING CO., LTD.
Sales office:
Tel : 0-2713-1100
Fax : 0-2381-6614
Email : contact2@penk.co.th

Service Center:
Tel : 0-2817-8999, 0-2493-6565
Fax : 0-2464-1600
Email : servicecenter@penk.co.th

www.mexappliance.com
f mexappliance
i mexappliance
@mexappliance